

















Brugs- og monteringsanvisning Køle-/fryseskab



Læs venligst brugs- og monteringsanvisningen inden opstilling, installation og ibrugtagning for at undgå skader på personer og produkt.

Indhold

Råd om sikkerhed og advarsler	5
Miljøbeskyttelse	13
Sådan spares der energi	14
Beskrivelse af køle-/fryseskabet	16
Individuel skrive-/tegnemulighed på køle-/fryseskabets døre (Blackboard edition)	17
Tilbehør	19
Medfølgende tilbehør	19
Ekstra tilbehør	20
Første ibrugtagning	21
Inden ibrugtagning	21
Køle-/fryseskabet rengøres	21
Køle-/fryseskabet tilsluttes	21
Køle-/fryseskabet tændes og slukkes	22
Touchdisplay	22
Køle-/fryseskabet tændes	22
Startbillede	23
Køle-/fryseskabet slukkes	23
Ved længere fravær	25
Den rigtige temperatur	26
... i kølezone	26
... i frysezone	26
Temperaturvisning	27
Temperatur indstilles	27
Mulige temperaturindstillinger	28
Superfrost, Superkøl og DynaCool	29
Funktionen Superfrost ❄	29
Funktionen Superkøl ❄	29
Funktionen DynaCool 🌀	30
Ønsket funktion til- eller frakobles	30
Valgt funktion vises	31
Temperatur- og døralarm	32
Temperaturalarm	32
Døralarm	33
Yderligere indstillinger	34
Oversigt over indstillinger	34

Forklaringer til de enkelte indstillinger	37
Party-modus  til-/frakobles	37
Holiday-modus  til-/frakobles	38
Anvendelse af minutur  (QuickCool-timer)	38
Lås  /  aktiveres/deaktiveres	39
Køle-/fryseskabet slukkes 	40
Sabbatmodus  til-/frakobles	40
Ændring af tidsrum indtil døralarmen  lyder.	41
Tastelyd  /  tilkobles/frakobles	42
Lydstyrke for alarm- og signallyde  indstilles/frakobles	42
Display-lysstyrke  indstilles.....	42
Temperaturenhed °C/°F indstilles.....	42
Udstillingsprogram  frakobles.....	42
Standardindstillinger  gendannes.....	43
Informationer  kaldes frem	43
Påmindelse: Udskift lugtfilter 	43
Påmindelse: Rengør ventilationsgitteret 	44
Opbevaring af madvarer i kølezonen	45
Forskellige køleområder	45
Ikke egnet til opbevaring i kølezone.....	46
Råd om indkøb af madvarer.....	46
Korrekt opbevaring af madvarer.....	46
Æggehvideholdige madvarer.....	46
Opbevaring af madvarer i DailyFresh-skuffen	47
Kølezonen indrettes	49
Hylde/flaskehylde i døren flyttes	49
Hylderne flyttes	49
Flaskehylde flyttes.....	49
DailyFresh-skuffe og hjul tages ud	50
Skuffemodul (CompactCase) flyttes.....	50
Flaskeholder flyttes eller tages ud.....	51
Lugtfilter flyttes.....	51
Frysning og opbevaring	52
Maks. frysekapacitet	52
Hvad sker der, når friske madvarer indfryses?.....	52
Madvarer, der købes som dybfrostvarer	52
Madvarer, man selv indfryser	53
Frysezonen indrettes	55
Brug af tilbehør.....	56

Indhold

Afrimning	57
Rengøring og vedligeholdelse	58
Rengøringsmidler	58
Køle-/fryseskabet forberedes til rengøring	59
Indvendigt, tilbehør	60
Køle-/fryseskabets front og sidevægge rengøres	61
Ventilationsgitter rengøres	62
Tætningslisten i døren rengøres	62
Køle-/fryseskabet tages i brug efter rengøringen	63
Lugtfiler udskiftes	63
Småfejl udbedres	65
Støjårsager	74
Service / Garanti	75
Kontakt i tilfælde af fejl	75
– Licensaftaler vises	75
EPREL- database	75
Miele Service	75
Installation	78
Opstillingsanvisning	78
Side-by-side-opstilling	78
Opstillingssted	79
Ventilation	80
Medfølgende vægafstandsholdere monteres	81
Køle-/fryseskabet opstilles	81
Døren understøttes	82
Køle-/fryseskabet indbygges i en køkkenrække	83
Mål	84
Hængslingssiden ændres	85
Køle-/fryseskabets døre justeres	95
Eltilslutning	96

Dette køle-/fryseskab opfylder de foreskrevne sikkerhedsbestemmelser. U hensigtsmæssig brug kan dog medføre skader på personer og ting.

Læs venligst den medfølgende brugs- og monteringsanvisning grundigt, inden køle-/fryseskabet tages i brug. Den indeholder vigtige anvisninger om indbygning, sikkerhed, brug og vedligeholdelse. Herved beskyttes personer, og skader på køle-/fryseskabet undgås.

I overensstemmelse med norm IEC 60335-1 gør Miele udtrykkeligt opmærksom på, at alle tilgængelige informationer om installation af køle-/fryseskabet samt råd om sikkerhed og advarsler ubetinget skal læses og følges.

Miele kan ikke gøres ansvarlig for skader, der er opstået, fordi disse anvisninger ikke er blevet fulgt.

Gem venligst brugs- og monteringsanvisningen, og giv den videre til en eventuel senere ejer.

Retningslinjer vedrørende brugen

- ▶ Køle-/fryseskabet er beregnet til anvendelse i en almindelig husholdning og på husholdningslignende opstillingssteder som fx
 - butikker, kontorer og lignende arbejdspladser
 - landbrugsbedrifter
 - til kundebrug på hoteller, moteller, pensionater o.l.
 - Køle-/fryseskabet er ikke beregnet til udendørs brug.
 - ▶ Brug kun køle-/fryseskabet til køling og opbevaring af madvarer samt til opbevaring af dybfrostvarer, frysning af friske madvarer og fremstilling af is.
- Al anden anvendelse er på egen risiko.

Råd om sikkerhed og advarsler

▶ Køle-/fryseskabet er ikke egnet til opbevaring og køling af medikamenter, blodplasma, laboratoriepræparater eller lignende stoffer eller produkter, der hører ind under medicindirektivet. Forkert anvendelse af køle-/fryseskabet kan medføre, at de opbevarede varer får skader eller bliver fordærvet. Desuden er køle-/fryseskabet ikke egnet til anvendelse på opstillingssteder, hvor der er fare for eksplosion. Miele hæfter ikke for skader, der er opstået på grund af forkert brug eller betjening.

▶ Personer (inkl. børn), der på grund af begrænsninger i fysisk eller psykisk formåen eller på grund af manglende erfaring eller uvidenhed ikke er i stand til at betjene køle-/fryseskabet sikkert, må ikke anvende det uden opsyn.

Disse personer må kun anvende køle-/fryseskabet uden opsyn, hvis de er informeret om dets funktioner, så de kan betjene det sikkert, og hvis de forstår de farer, der kan opstå ved forkert betjening.

Børn i huset

▶ Børn under 8 år skal holdes væk fra køle-/fryseskabet, medmindre der holdes konstant opsyn med dem.

▶ Børn på 8 år eller derover må kun bruge køle-/fryseskabet uden opsyn, hvis de er informeret om dets funktioner, så de kan betjene det sikkert, og hvis de forstår de farer, der kan opstå ved forkert betjening.

▶ Børn må ikke rengøre eller vedligeholde køle-/fryseskabet uden opsyn.

▶ Hold altid øje med børn, der opholder sig i nærheden af køle-/fryseskabet. Lad dem aldrig lege med køle-/fryseskabet.

▶ Risiko for kvælning! Børn kan under leg vikle sig ind i emballagemateriale (fx folier) eller trække det over hovedet og blive kvalt. Opbevar emballagedele uden for børns rækkevidde.

Teknisk sikkerhed

► Kølemiddelkredsløbet er kontrolleret for tæthed. Køle-/fryseskabet overholder de relevante sikkerhedsbestemmelser samt de gældende EU-retningslinjer.



► Dette køle-/fryseskab indeholder kølemidlet isobutan (R600a), et naturgasprodukt, der er meget miljøvenligt, men brændbart. Det beskadiger ikke ozonlaget og øger ikke drivhuseffekten. Anvendelse af dette miljøvenlige kølemiddel har til dels ført til et højere lydniveau. Ud over lyde fra kompressoren kan der forekomme strømningslyde fra hele kølekredsløbet. Dette kan desværre ikke undgås, men har ingen indflydelse på køle-/fryseskabets funktion. Sørg for, at ingen dele i kølekredsløbet bliver beskadiget under transport og ved indbygning/opstilling af køle-/fryseskabet. Kølemiddel kan ved uheld forårsage øjenskader!

Ved beskadigelser:

- Undgå alle former for åben ild,
 - Afbryd strømmen til køle-/fryseskabet.
 - Sørg for udluftning i nogle minutter af rummet, hvor køle-/fryseskabet står.
 - Kontakt Miele Service (kontaktinformation findes på omslaget).
- Jo mere kølemiddel, der er i køle-/fryseskabet, desto større skal det rum være, hvori det opstilles. I tilfælde af lækage kan der i små rum dannes en brændbar gas-/luftblanding. Rummet skal være min 1m³ pr. 11 g kølemiddel. Mængden af kølemiddel står på typeskiltet indvendigt i køle-/fryseskabet.

Råd om sikkerhed og advarsler

- ▶ De tilslutningsdata (sikring, frekvens, spænding), der er angivet på køle-/fryseskabets typeskilt, skal ubetinget stemme overens med de eksisterende forhold på opstillingsstedet, så der ikke opstår skader på køle-/fryseskabet. Kontroller dette før tilslutning. I tvivlstilfælde bør man kontakte en elinstallatør.
- ▶ Køle-/fryseskabets elektriske sikkerhed kan kun garanteres, når der er etableret forskriftsmæssig jordforbindelse. Denne grundlæggende sikkerhedsforanstaltning skal være i orden. I tvivlstilfælde bør elinstallationen kontrolleres af en fagmand.
- ▶ Pålidelig og sikker drift af køle-/fryseskabet er kun sikret, når det er tilsluttet et offentligt elnet.
- ▶ Hvis tilslutningsledningen er beskadiget, skal den udskiftes af en Miele-tekniker eller en anden fagmand for at undgå fare for brugeren.
- ▶ Multistikdåser og forlængerledninger giver ikke den nødvendige sikkerhed (risiko for brand) og bør derfor ikke anvendes ved tilslutning af køle-/fryseskabet.
- ▶ Hvis de spændingsførende dele eller nettilslutningsledningen udsættes for fugt, kan der opstå kortslutning. Opstil derfor ikke køle-/fryseskabet i områder med fugt eller vandsprøjt (fx garager, vaskekældre etc.).
- ▶ Dette køle-/fryseskab må ikke anvendes på ikke-stationære opstillingssteder (fx skibe).
- ▶ Et beskadiget køle-/fryseskab kan betyde fare for sikkerheden. Kontroller derfor køle-/fryseskabet for synlige skader, inden det opstilles. Tag aldrig et beskadiget køle-/fryseskab i brug.
- ▶ Dette køle-/fryseskab er ikke beregnet til indbygning.
- ▶ Køle-/fryseskabet skal være afbrudt fra elnettet under installation, vedligeholdelse og reparation. Det er kun afbrudt fra elnettet, når en af følgende betingelser er opfyldt:
 - sikringerne i installationen er slået fra, eller

- skruesikringerne i installationen er skruet helt ud, eller
 - stikket er trukket ud. Træk ikke i ledningen på tilslutningsledninger med netstik, men i stikket, når køle-/fryseskabet skal afbrydes fra elnettet.
- ▶ Installation, vedligeholdelse og reparation foretaget af ukyndige kan medføre betydelig risiko for brugeren. Installation, vedligeholdelse og reparation bør kun udføres af uddannede fagfolk.
- ▶ Reparation af køle-/fryseskabet inden garantiens udløb bør kun foretages af Miele Service, da eventuelle efterfølgende skader ellers ikke er omfattet af Miele's garanti.
- ▶ Defekte dele må kun udskiftes med originale Miele-reservedele. Kun med disse dele kan Miele garantere, at sikkerhedskravene opfyldes i fuldt omfang.
- ▶ Dette køle-/fryseskab er på grund af specielle krav (fx mht. temperatur, fugtighed, kemisk resistens, slidstyrke og vibration) udstyret med en speciel pære. Pæren må kun anvendes til det påtænkte formål. Pæren er ikke egnet til oplysning af rum. Af sikkerhedsmæssige grunde må udskiftning kun foretages af Miele Service eller en anden uddannet fagmand. Køle-/fryseskabet indeholder flere lyskilder, som min. er energiklasse G.

Den daglige brug

- ▶ Køle-/fryseskabet er beregnet til en bestemt klimaklasse (omgivelsestemperaturområde), hvis grænser absolut skal overholdes. Klimaklassen står på typeskiltet inde i køle-/fryseskabet. En lavere omgivelsestemperatur medfører, at kompressoren står stille i længere tid, så køle-/fryseskabet ikke kan opretholde den nødvendige temperatur.
- ▶ Ventilationsåbningerne må ikke tildækkes. Hvis dette sker, er der ikke sikret tilstrækkelig ventilation, hvorved energiforbruget øges, og skader på komponenter ikke kan udelukkes.

Råd om sikkerhed og advarsler

- ▶ Hvis der opbevares fedt- eller olieholdige madvarer i køle-/fryseskabet eller i skabsdøren, skal man sørge for, at eventuelt fedt eller olie, der løber ud, ikke kommer i berøring med køle-/fryseskabets plastdele. Der kan opstå spændingsrevner i plastbelægningen.
- ▶ Brand- og eksplosionsfare. Opbevar aldrig eksplosive stoffer eller produkter med brændbare drivgasser (fx spraydåser) i køle-/fryseskabet! Antændelige gasblandinger kan forårsage brandfare pga. de elektriske komponenter.
- ▶ Risiko for eksplosion. Brug aldrig elektriske apparater i køle-/fryseskabet (fx til fremstilling af softice). Det kan forårsage gnistdannelse.
- ▶ Risiko for at komme til skade og for beskadigelse. Opbevar aldrig dåser og flasker med kulsyreholdige drikkevarer eller med væsker, der kan fryse, i frysezone. Dåser og flasker kan eksplodere. Risiko for kvæstelser og beskadigelse! Dåserne eller flaskerne kan eksplodere.
- ▶ Risiko for at komme til skade og for beskadigelse. Flasker, der lægges i frysezone til lynafkøling, skal tages ud senest efter en time. Flaskerne kan eksplodere.
- ▶ Risiko for at komme til skade. Rør ikke frysevarerne og metaldele med våde hænder. Hænderne kan fryse fast.
- ▶ Risiko for at komme til skade. Tag aldrig isterninger eller spiseis - specielt ikke vandis - direkte fra fryseskabet ind i munden. På grund af den meget lave temperatur kan læber og tunge fryse fast.
- ▶ Let eller helt optøede madvarer må aldrig genfryses. Brug dem så hurtigt som muligt, da de ellers mister næringsværdi og fordæres. Kogt eller stegt kan de optøede madvarer dog genfryses.

► Der kan være risiko for madforgiftning ved at spise madvarer, der har ligget for længe i køle-/fryseskabet.

Hvor længe madvarerne kan opbevares i køle-/fryseskabet afhænger af mange faktorer, som fx hvor friske de er, og af kvaliteten samt af temperaturen i køle-/fryseskabet. Vær opmærksom på fødevarerproducenternes opbevaringsanvisninger og datomærkning!

Tilbehør og reservedele

► Anvend kun originalt Miele-tilbehør. Hvis der monteres andre dele, bortfalder kravet om garanti og/eller produktansvar.

► Miele yder op til 15 års leveringsgaranti, men min. 10 år på funktionsbærende reservedele efter produktionsophør af køle-/fryseskabet.

Rengøring og vedligeholdelse

► Glasfronten på en køle-/fryseskabsdør kan blive ødelagt af ridser. Brug ikke skuremiddel, hårde svampe eller børster eller skarpe metalstråbere til rengøring af glasfronten.

► Brug ikke olie eller fedt på dørlisten. Det gør den med tiden porøs.

► Brug aldrig et damprengøringsapparat til rengøring og afrimning af køle-/fryseskabet. Dampen kan trænge ind til de spændingsførende dele og medføre kortslutning.

► Spidse eller skarpe genstande kan beskadige køleelementerne, så køle-/fryseskabet ikke kan anvendes. Brug derfor aldrig spidse eller skarpe genstande til at

- fjerne rim eller is med
- løsne fastfrosne isbakker eller madvarer med.

► Brug aldrig en elektrisk varmekilde eller stearinlys til optøning. Plastdelene kan blive beskadiget.

Råd om sikkerhed og advarsler

▶ Brug ikke optøningspray eller midler til afisning, da de kan danne eksplosive gasser, indeholde opløsnings- eller drivmidler, der er skadelige for plastdelene, eller være sundhedsskadelige.

Transport

▶ Transporter altid køle-/fryseskabet opretstående og i emballagen for at undgå beskadigelse.

▶ Risiko for at komme til skade og for beskadigelse. Transporter køle-/fryseskabet med hjælp fra en anden person, da det er meget tungt.

Bortskaffelse af et gammelt køle-/fryseskab

▶ Gør låsen på det gamle køle-/fryseskab ubrugelig. Hermed forhindres, at legende børn kan spærre sig inde og komme i livsfare.

▶ Kølemiddel kan ved uheld forårsage øjenskader! Sørg derfor for ikke at beskadige dele af kølesystemet, fx ved at

- stikke hul på kølemiddelkanalerne
- knække rørene
- kradse overfladebelægningen af.

Bortskaffelse af emballagen

Emballagen beskytter køle-/fryseskabet mod transportskader. Emballagematerialerne er valgt ud fra miljø- og affaldstekniske hensyn og kan således genbruges.

Genbrug af emballagematerialerne sparer råstoffer og mindsker affaldsproblemerne. Emballagen bør derfor afleveres på nærmeste genbrugsstation/opsamlingssted.

Bortskaffelse af det gamle produkt

Gamle elektriske og elektroniske produkter indeholder stadig værdifulde materialer. De indeholder imidlertid også bestemte stoffer, blandinger og komponenter, som er nødvendige for deres funktion og sikkerhed. Hvis disse bortskaffes sammen med husholdningsaffaldet eller behandles forkert, kan de skade den menneskelige sundhed og miljøet. Bortskaf derfor ikke det gamle produkt med husholdningsaffaldet.

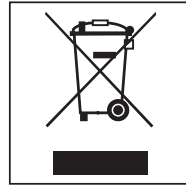

Aflever i stedet for det gamle produkt på nærmeste officielle opsamlingssted for elektriske og elektroniske produkter eller på kommunens genbrugsstation. Det er kundens eget ansvar at sørge for at fjerne eventuelle personrelaterede data fra det produkt, der skal bortskaffes.

Sørg for, at rørene i køle-/fryseskabet ikke bliver beskadiget, før det afleveres til miljørigtig bortskaffelse. Det sikres således, at kølemidlet i kølekredsløbet og olien i kompressoren ikke kan sive ud.

Sørg for, at det gamle produkt opbevares utilgængeligt for børn, indtil det fjernes. Se information herom i brugs- og monteringsanvisningen i afsnittet Råd om sikkerhed og advarsler.

Sådan spares der energi

	Normalt energiforbrug	Øget energiforbrug
Opstilling/Vedligeholdelse	I rum med ventilation.	I lukkede rum uden ventilation.
	Beskyttet mod direkte sollys.	I direkte sollys.
	Ikke ved siden af en varmekilde (radiator, komfur).	Ved siden af en varmekilde (radiator, komfur).
	Ved ideel rumtemperatur på ca. 20 °C.	Ved høj rumtemperatur på 25 °C og derover.
	Undlad at tildække ventilationsåbningerne, og rengør dem jævnligt for støv.	Ved tildækkede eller tilstøvede ventilationsåbninger.
Temperaturindstilling	Kølezone 4 til 5 °C	Jo lavere den indstillede temperatur er, jo højere bliver energiforbruget!
	Frysezone -18 °C	

Sådan spares der energi

	Normalt energiforbrug	Øget energiforbrug
Brug	Placering af skuffer, hylder og dørhylder som ved levering.	
	Døren bør kun åbnes, når det er nødvendigt, og da i så kort tid som muligt. Opbevar madvarer i sorteret orden.	Hyppig og langvarig åbning af døren medfører kuldetab og indstrømmende varm luft fra rummet. Køle-/fryseskabet forsøger at køle ned, og kompressoren kører i længere tid.
	Tag en termopose med på indkøb, og placer madvarerne i køle-/fryseskabet hurtigst muligt. Læg udtagne madvarer ind igen hurtigst muligt, inden de bliver for varme. Afkøl varme mad- og drikkevarer, inden de anbringes i køle-/fryseskabet.	Varm mad og mad opvarmet til udetemperatur bringer varme ind i køle-/fryseskabet. Køle-/fryseskabet forsøger at køle ned, og kompressoren kører i længere tid.
	Ved anbringelse i køle-/fryseskabet skal madvarerne være pakket ind eller godt tildækket.	Fordampning og kondensering af væsker i kølezonen kan medføre reduceret køleeffekt.
	Optø frysevarer i kølezonen.	
	Hylderne må ikke overfyldes. Luften skal kunne cirkulere imellem dem.	Forringet luftcirkulation medfører reduceret køleeffekt.

Beskrivelse af køle-/fryseskabet

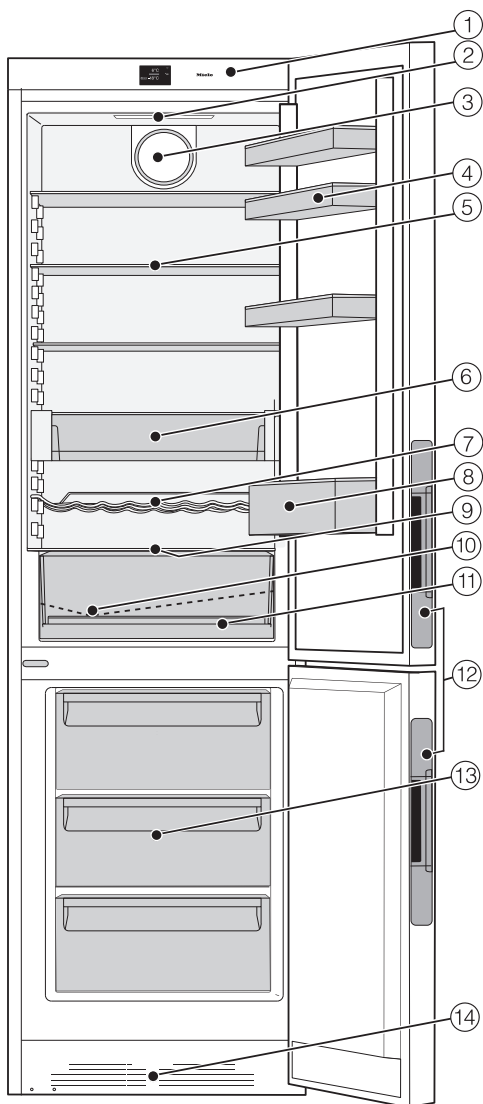

- ① Betjeningspanel med display
- ② Lys
- ③ Ventilator
- ④ Æggebakke / dørhylde
- ⑤ Hylde
- ⑥ Skuffemodul (CompactCase)
- ⑦ Flaskehylde
- ⑧ Flaskehylde i døren med flaskeholder
- ⑨ Regulator til indstilling af luftfugtigheden i DailyFresh-skuffen
- ⑩ Rende og afløbshul til afrymningsvand
- ⑪ DailyFresh-skuffe (føres på hjul)
- ⑫ Dørgreb med døråbner (Click2open)
- ⑬ Fryseskuffer
- ⑭ Ventilationsgitter

For at gøre det nemmere at opstille køle-/fryseskabet er det på bagsiden udstyret med transportgreb foroven og transporthjul forneden.

Denne illustration viser et eksempel på en model.

Individuel skrive-/tegnemulighed på køle-/fryseskabets døre (Blackboard edition)

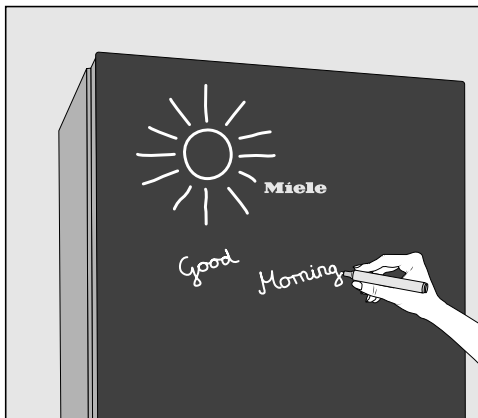

Dørene er af satineret sikkerhedsglas med tryk på bagsiden. Denne overflade gør det muligt at skrive og tegne på dørene, fx for at give beskeder til andre familiemedlemmer.

Det anbefales at rengøre hele glasfronten med en mikrofiberklud til glas og lunkent vand og derefter at tørre den af med en blød klud, inden der skrives på den første gang.

⚠ Fare for beskadigelse på grund af skrivning med forkerte produkter. Anvend aldrig kuglepenne, blyanter, farveblyanter, slettelak, oliekridt, tuscher (fx permanent marker, highlighter, fiberstiftpenne m.m.) til at skrive med på fronten. De er vanskelige eller umulige at fjerne fra glasfronten. Anvend kun de anbefalede skriveprodukter, da disse er nemme at fjerne fra glasfronten.

Vi anbefaler følgende skriveprodukter:

- Flydende kridtstifter, som fx edding 4095 kridtmarker (følger med tilbehøret)
- Traditionelt kridt til vægtavler.





⚠ Fare for beskadigelse på grund af forkert rengøring.

Glasfronten kan blive misfarvet og ændre sig, hvis glasfronten rengøres punktvis, indtørret snavs fjernes, eller forkert rengøringsmiddel anvendes. Følg rådene i afsnittet Rengøring og vedligeholdelse (Rengøring og vedligeholdelse - Køle-/fryseskabets front og sidevægge rengøres") for at bevare glasoverfladens optimale egenskaber.





Beskrivelse af køle-/fryseskabet

Symboler i displayet

Betjening

Symbol		Betydning
	Standby	Hele køle-/fryseskabet tændes; kølezonen tændes separat
	Indstillings-mode	Indstillinger foretages (se afsnittet Yderligere indstillinger)
	Minus/Plus	Indstilling ændres (fx temperatur)
	OK	Indstilling bekræftes
	Navigationspil venstre/højre	Navigering i indstillings-mode til valg af en indstilling
	Tilbage	Menuniveau forlades

Information

Symbol		Betydning
	Standby	Der er sluttet strøm til køle-/fryseskabet, men det er ikke tændt. Kølezonen er slukket separat.
	Frysezone	Temperaturvisning for frysezone
	Superkøl (kølezone)/ Superfrost (frysezone)	Funktion kan vælges afhængig af kuldezone (se afsnittet Superfrost, Superkøl og DynaCool).
	DynaCool (kølezone)	Funktion kan vælges afhængig af kuldezone (se afsnittet Superfrost, Superkøl og DynaCool).
	Temperaturalarm	Advarsel (se afsnittet Småfejl udbedres - Meldinger i displayet)
	Døralarm	Advarsel (se afsnittet Småfejl udbedres), afsnittet Meldinger i displayet
	Strømafbrydelse	Advarsel (se afsnittet Småfejl udbedres - Meldinger i displayet)

Medfølgende tilbehør

Kridtmarker edding 4095

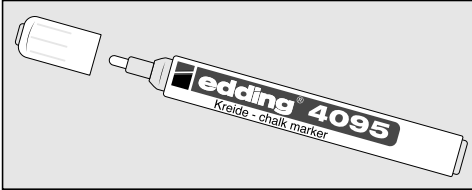

Æggebakke

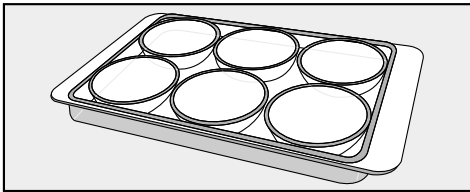

Flaskeholder

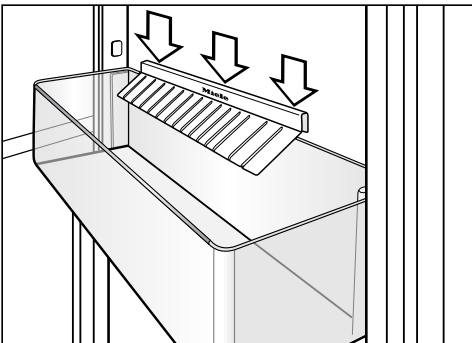

Flaskeholderens lameller stikker ind over flaskehylden, hvorved flaskerne står bedre fast, når døren åbnes og lukkes.

Flaskehylde

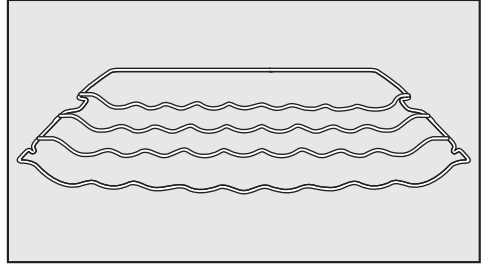

Flaskehylden er beregnet til vandret, pladsbesparende opbevaring af flasker i kølezonen.

Flaskehylden kan anbringes forskellige steder i kølezonen.

Isterningbakke

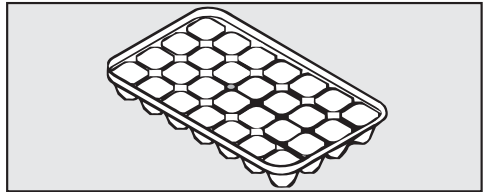

Fryseelement

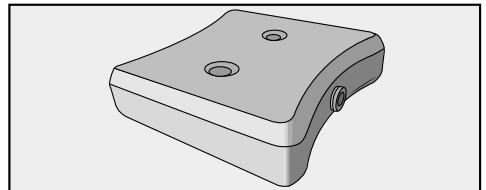

Fryseelementet forhindrer hurtig temperaturstigning i frysezoneen i tilfælde af strømsvigt. Dermed kan opbevaringstiden forlænges.

Efter ca. 24 timers indfrysningstid er fryseelementet oppe på sin maks. frysekapacitet.

Tilbehør

Ekstra tilbehør

Ekstra tilbehør kan købes via vores hjemmeside, ved henvendelse til vores kundecenter (kontaktinformation findes på omslaget) eller hos Miele-forhandlere.

Allround-mikrofiberklud

Mikrofiberkluden er velegnet til fjernelse af fingeraftryk og lette tilsmudsninger på fronter i rustfrit stål, paneler, vinduer, møbler, bilruder osv.

Flaskehylde

Foruden den medfølgende flaskehylde kan der indsættes ekstra flaskehylde i kølezonen.

Lugtfilter med holder KKF-FF (Active AirClean)

Lugtfileret neutraliserer ubehagelige lugte i kølezonen og sørger hermed for en bedre luftkvalitet.

Udskiftning af lugtfilter KKF-RF (Active AirClean)

Der kan købes passende udskiftningsfiltere til holderen. Det anbefales at udskifte lugtfiltrene hver 6. måned.

Wi-fi-modul (Miele@home)

Med wi-fi-modulet kan køle-/fryseskabet kobles op til Miele@home, så information om køle-/fryseskabet vil kunne aflæses.

Wi-fi-modulet skal installeres af Miele Service.

Inden ibrugtagning

Emballagematerialer fjernes

- Fjern al emballage fra det indvendige rum.

Beskyttelsesfolie fjernes

Stållisterne på hylderne er forsynet med folie, der beskytter dem under transport. Derudover er dørene og eventuelt også sidevæggene forsynet med beskyttelsesfolie.

- Træk først beskyttelsesfolien af, når køle-/fryseskabet er stillet på plads.

Køle-/fryseskabet rengøres

Se venligst vejledningen i afsnittet Rengøring og vedligeholdelse.

- Rengør køle-/fryseskabet indvendigt og tilbehøret.
- Rengør dørene med en mikrofiberklud og lunkent vand, og tør dem derefter af med en blød klud, inden der skrives på dem første gang.

Køle-/fryseskabet tilsluttes

- Tilslut køle-/fryseskabet til elnettet som beskrevet i afsnittet Eltilslutning.

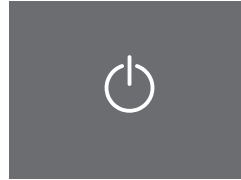

Standby

Displayet viser .

Køle-/fryseskabet tændes og slukkes

Touchdisplay

Touchdisplayet kan få ridser af spidse eller skarpe genstande såsom stifter.

Berør kun touchdisplayet med fingrene.

Hvis fingeren er kold, reagerer touchdisplayet muligvis ikke.

Køle-/fryseskabet tændes

For at opnå en tilstrækkelig lav temperatur bør køle-/fryseskabet forkøle ca. 2 timer, inden der lægges madvarer ind første gang.

Læg først madvarer ind i frysezonen, når temperaturen er lav nok (min. -18 °C).

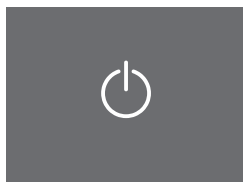

Standby

■ Berør  kortvarigt.

I displayet vises meldingen Miele – Willkommen i ca. 3 sek.

Hvis dette ikke er muligt og  vises i displayet, er låsen aktiveret (se afsnittet Yderligere indstillinger - Lås aktiveres/deaktiveres - Lås deaktiveres kortvarigt).

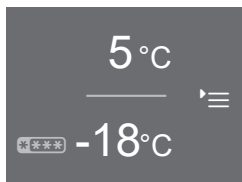

Startbillede

Displayet skifter til startbilledet.

Lyset tændes og bliver kraftigere, indtil den maksimale lysstyrke er nået. Køle-/fryseskabet er tændt og begynder at køle. Det indstiller sig på de forindstillede temperaturer:

- Temperatur i kølezonen = 5 °C
- Temperatur i frysezonen = -18 °C

Køle-/fryseskabet tændes og slukkes

Startbillede



Alle indstillinger kan foretages ud fra displayets startbillede.

Displayet er inddelt i flere felter:

I det øverste felt vises kølezonetemperaturen.

Ved berøring af temperaturvisningen kaldes kølezonedisplayet frem. Her kan man indstille/ændre temperaturen (se afsnittet Den rigtige temperatur - Temperatur indstilles) og vælge funktionen Superkøl ❄️ og/eller funktionen DynaCool 🌀 (se afsnittet Superfrost, Superkøl og DynaCool).

I det nederste felt vises frysezonetemperaturen.

Dette område er også markeret med ❄️❄️❄️.

Ved berøring af temperaturvisningen kaldes frysezonedisplayet frem. Her kan man indstille/ændre temperaturen og vælge funktionen Superfrost ❄️ (se afsnittet Superfrost, Superkøl og DynaCool).

I højre felt vises indstillings-mode ☰.

Berøring af symbolet ☰ åbner indstillings-mode. Her kan der vælges yderligere indstillinger (se afsnittet Yderligere indstillinger).

Køle-/fryseskabet slukkes

Køle-/fryseskabet kan slukkes i indstillings-mode (se også afsnittet Yderligere indstillinger).

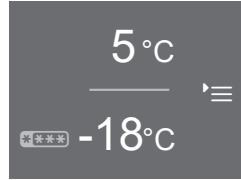

Startbillede

- Tryk let på ☰.

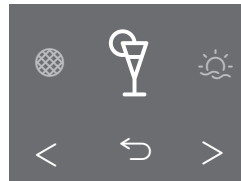

Indstillings-mode

- Naviger med piletasterne < eller >, indtil ⏻ vises.

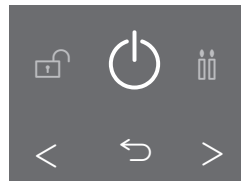

Køle-/fryseskabet slukkes

- Tryk let på ⏻.

Temperaturangivelsen i displayet slukker, og ⏻ lyser.

Lyset i kølezone slukker, og kølingen er frakoblet.



⏻ slukker efter ca. 10 min. Displayet bliver mørkt og skifter til energisparemode.

Køle-/fryseskabet tændes og slukkes

Kølezonen slukkes separat

Kølezonen kan slukkes separat, mens frysezone forbliver tændt.

Tip: I forbindelse med ferier anbefales det at anvende funktionen Holiday-modus (se afsnittet Yderligere indstillinger - Holiday-modus:  til-/frakobles), hvor kølezonen ikke frakobles helt, men arbejder med lavere køleeffekt.

Hvis funktionerne Party-modus , DynaCool  og/eller Superkøl  var valgt, frakobles disse automatisk.

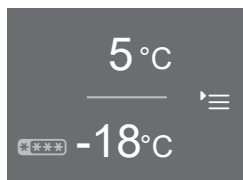

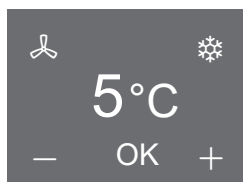

Standby

- Berør temperaturvisningen i feltet for kølezonen.



Display kølezone

- Berør **—** eller **+**, indtil  vises.
- Berør .
- Berør **OK** for at bekræfte indkodningen.

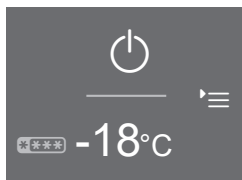

Startbillede - Kølezone frakoblet

Temperaturvisningen for kølezonen forsvinder fra displayet, og  lyser.

Kølezonen er frakoblet. Temperaturen i frysezone vises fortsat. Lyset i kølezone slukker.

Kølezonen tilkobles separat (hvis slukket)

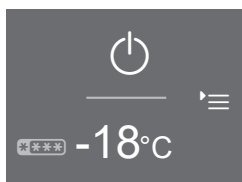

Startbillede - Kølezone frakoblet

- Berør  i feltet for kølezonen.

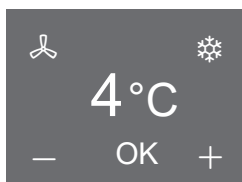

Display kølezone

- Berør **—** eller **+**, indtil displayet viser 4 °C.
- Berør **OK** for at bekræfte indkodningen.

Kølezonen er tilkoblet og begynder at køle. Den indstilles på den indstillede temperatur. Når døren åbnes, tænder lyset i kølezone.

Ved længere fravær

Hvis der slukkes for køle-/fryseskabet ved længere tids fravær, og det ikke bliver rengjort, kan der dannes skimmel, hvis det er lukket.

Rengør altid køle-/fryseskabet.

Hvis køle-/fryseskabet ikke skal bruges i længere tid:

- Sluk køle-/fryseskabet.
- Træk stikket ud, eller slå sikringen i installationen fra.
- Rengør køle-/fryseskabet, og lad det stå åbent, så det ventileres tilstrækkeligt, og generende lugt undgås.

Vær også opmærksom på de to sidste råd, hvis kølezonen slukkes separat i længere tid.

Den rigtige temperatur

Korrekt temperaturindstilling er meget vigtig for opbevaring af madvarerne. Madvarer fordæres hurtigt af mikroorganismer, men dette kan forhindres eller udsættes med korrekt opbevaringstemperatur. Temperaturen påvirker mikroorganismernes formeringshastighed. Med lavere temperatur går processen langsommere.

Temperaturen i køle-/fryseskabet øges:

- jo hyppigere og længere tid døren holdes åben,
- jo flere madvarer, der lægges ind,
- jo varmere de friske madvarer er, når de lægges ind,
- jo højere temperatur, der er omkring køle-/fryseskabet. Køle-/fryseskabet er beregnet til en bestemt klimaklasse (rumtemperaturområde), hvis grænser absolut skal overholdes.

... i kølezonen

Vi anbefaler en temperatur på **4 °C** i kølezonen.

... i frysezonen

For at kunne indfryse ferske madvarer og opbevare dem i lang tid kræves en temperatur på **-18 °C**. Ved denne temperatur er mikroorganismernes vækst så godt som helt indstillet. Så snart temperaturen stiger til over **-10 °C**, begynder madvarerne at fordæres og har derved en kortere holdbarhedstid. Derfor må let eller helt optøede madvarer først genfryses, når de er blevet tilberedt (kogt eller stegt). De høje temperaturer under tilberedningen dræber de fleste mikroorganismer.

Temperaturvisning

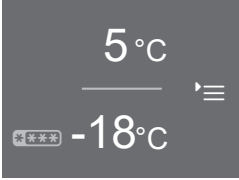

Startbillede

I displayet vises ved normal drift øverst den aktuelle **faktiske middeltemperatur i kølezonen** og nederst den **laveste temperatur i frysezone**.

Alt efter rumtemperatur og indstilling kan det vare nogle timer, inden de ønskede temperaturer nås og vises konstant.

Temperatur indstilles

Temperaturerne i kølezonen og i frysezone kan indstilles uafhængigt af hinanden.

- Berør temperaturvisningen for den kuldezone, hvis temperatur skal indstilles.

Den tidligere indstillede temperatur vises.

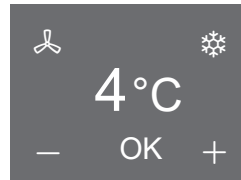

Display kølezone

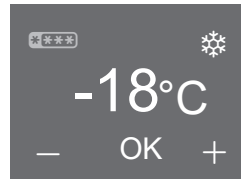

Display frysezone

- Indstil en lavere eller en højere temperatur med – og +.

Den rigtige temperatur

- Berør OK lige efter temperaturindstillingen for at bekræfte denne.
- Eller vent ca. 8 sek. efter sidste tryk på en tast. Temperaturen overtages da automatisk.

Tip: Den nye temperaturindstilling bekræftes og overtages også, når døren lukkes.

Derefter skifter temperaturvisningen til den aktuelle temperatur i skabet.

Mulige temperaturindstillinger

- Temperaturen i kølezonen kan indstilles inden for området 1 °C til 9 °C.
- Temperaturen i frysezonen kan indstilles inden for området -15 °C til -26 °C.

Tip: Efter ændring af temperaturen bør temperaturvisningen kontrolleres **efter ca. 6 timer, hvis der kun er få madvarer i køle-/fryseskabet, og efter ca. 24 timer, hvis køle-/fryseskabet er fyldt.** Først da er den rigtige temperatur indstillet.

- Hvis temperaturen efter denne tid er for høj eller for lav, skal den indstilles igen.

Afhængig af kuldezone kan følgende funktioner tilkobles:

- **Kølezone**
Superkøl ❄️ og DynaCool 🌀
- **Frysezone**
Superfrost ❄️

Yderligere forklaringer og informationer om disse funktioner og tilkobling af dem findes på de næste sider.

Funktionen Superfrost ❄️

For at opnå optimal indfrysning skal funktionen Superfrost tilkobles inden indfrysning af friske madvarer. Herved opnås, at madvarerne gennemfryses hurtigt, hvorved næringsværdi, vitaminer, udseende og smag bibeholdes.

Undtagelser:

- Hvis der lægges madvarer ind, der allerede er frosset.
- Hvis der dagligt kun lægges op til 1 kg madvarer ind.

Superfrost skal tilkobles **6 timer inden ilægning** af madvarerne, der skal indfryses.

Hvis den **maksimale frysekapacitet** skal udnyttes, skal Superfrost tilkobles **24 timer forinden!**

Så snart Superfrost er tilkoblet, arbejder frysezone med størst mulig køleeffekt, og temperaturen falder.

Superfrost frakobles automatisk efter ca. 65 timer. Tiden indtil frakobling af funktionen afhænger af den mængde friske madvarer, der er lagt i frysezone.

Tip: For at spare energi kan man også selv frakoble Superfrost, så snart en **konstant** temperatur i frysezone på mindst -18 °C er nået. Kontroller temperaturen i frysezone.

Når Superfrost er frakoblet, arbejder frysezone igen med normal effekt.

Funktionen Superkøl ❄️

Med funktionen Superkøl nedkøles kølezone meget hurtigt til den laveste værdi (afhængig af rumtemperaturen).

Tip: Superkøl anbefales især til hurtig nedkøling af store mængder friske mad- eller drikkevarer.

Når Superkøl tilkobles, arbejder kølezone med størst mulig køleeffekt, og temperaturen falder.

Funktionen frakobles automatisk efter ca. 12 timer.

Tip: For at spare energi kan man selv frakoble Superkøl, så snart mad- eller drikkevarerne er tilstrækkeligt kolde.

Når Superkøl er frakoblet, arbejder kølezone igen med normal effekt.

Superfrost, Superkøl og DynaCool

Funktionen DynaCool

Uden dynamisk køling (DynaCool) opstår der på grund af den naturlige luftcirkulation forskellige kuldezoner i kølezonen (den kolde, tunge luft synker ned i det nederste område). Disse kuldezoner bør udnyttes ved placeringen af madvarerne i kølezonen (se afsnittet Opbevaring af madvarer i kølezonen). Hvis der dog skal opbevares mange ensartede madvarer på samme tid (fx efter ugentligt indkøb), kan der med dynamisk køling opnås en relativt ensartet temperaturfordeling på alle hylderne, således at alle madvarer i kølezonen køles næsten lige meget.

Temperaturen kan stadig indstilles.

Dynamisk køling bør desuden tilkobles ved

- høj rumtemperatur (ca. 30 °C og derover) og
- høj luftfugtighed.

Når DynaCool er valgt, er ventilatoren driftsklar: Når kompressoren går i gang, tilkobles ventilatoren automatisk.

Tip: Da energiforbruget øges noget, når dynamisk køling er tilkoblet, bør funktionen frakobles igen ved normale betingelser.

For at spare energi frakobles ventilatoren automatisk midlertidigt, når døren åbnes.

Ønsket funktion til- eller frakobles

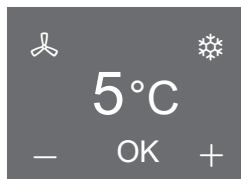

- Berør temperaturvisningen for den ønskede kuldezone i displayet.

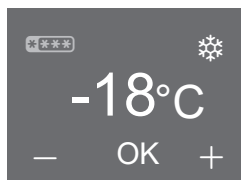

Display kølezone – DynaCool, Superkøl



Display frysezone – Superfrost

I displayet vises den aktuelle temperatur og  og  eller .

- Berør symbolet for den ønskede funktion.
- Symbolet farves orange; funktionen er valgt.
- Symbolet farves hvidt; funktionsvalget er annulleret.
- Berør OK for at bekræfte indkodningen.
- Eller vent ca. 8 sek. efter sidste tryk på en tast. Indkodningen overtages da automatisk.

Funktionerne Superkøl, SuperFrost og/eller DynaCool er til- eller frakoblet.

De tilkoblede funktioner vises **ikke** i startbilledet.

Efter en strømafbrydelse er en tidligere tilkoblet funktion frakoblet.

Valgt funktion vises

- Berør temperaturvisningen for den pågældende kølezone i displayet.

Den aktuelle temperatur vises i displayet. Symbolet for den valgte funktion lyser orange.

Temperatur- og døralarm

Køle-/fryseskabet er udstyret med et alarmsystem, så temperaturen i frysezone-
nen ikke kan stige ubemærket, og for at
undgå energitab ved åbenstående døre.

Temperaturalarm

 Sundhedsfare på grund af indtagelse af fordærvede madvarer.

Hvis temperaturen i frysezone-
nen i længere tid har været højere end $-18\text{ }^{\circ}\text{C}$,
kan frysevarerne være lidt eller helt
optøet. Herved afkortes madvarernes
holdbarhed.

Kontroller, om frysevarerne er lidt el-
ler helt optøet. Hvis det er tilfældet,
skal madvarerne bruges så hurtigt
som muligt eller forarbejdes (koges
eller steges), inden de fryses ned
igen!

Hvis frysezonetemperaturen når et for
varmt temperaturområde, lyser  rødt
i temperaturvisningen for frysezone-
nen. Desuden lyder en alarm, indtil alarmtil-
standen er ophørt, eller alarmen afbry-
des inden da.

Hvornår køle-/fryseskabet registrerer en
temperatur som værende for varm, af-
hænger af den indstillede temperatur.

Symbolet for temperaturalarmen vises
kun i startbilledet og ikke under en
indstilling.

En temperaturalarm vises før en akti-
veret døralarm.

Temperaturalarmen aktiveres fx

- Hvis temperaturen afviger for meget
fra den indstillede temperatur, når kø-
le-/fryseskabet tændes,
- Hvis der strømmer for meget varm
luft ind, mens frysevarerne omplace-
res eller tages ud,
- Når en større mængde madvarer ind-
fryses,
- Hvis der indfryses varme friske mad-
varer.
- Hvis der har været en længerevaren-
de strømafbrydelse.
- Køle-/fryseskabet er defekt.

Når alarmtilstanden er slut, stopper
alarmen, og  slukker.

Temperaturalarmen afbrydes, og den varmeste temperatur aflæses

Hvis alarmen generer, kan den afbry-
des. Den varmeste temperatur, der har
været i frysezone-
nen, kan aflæses.

■ Berør .

Fejlmeldingen blev bekræftet, og alar-
men ophører. I displayet vises startbille-
det: I temperaturvisningen for frysezo-
nen vises i ca. 1 min. den varmeste
temperatur, der har været i frysezone-
nen. Derefter skifter temperaturvisningen til
den aktuelle temperatur i frysezone-
nen.



Den blinkende temperaturvisning kan
afbrydes:

■ Berør temperaturvisningen for fryse-
zone-
nen.



Den blinkende varmeste temperatur
slettes. Derefter vises den aktuelle tem-
peratur i frysezone-
nen igen i displayet.

Døralarm

For at undgå at der opstår energitab, eller at kølevarerne bliver for varme, hvis dørene ikke er blevet lukket, er køle-/fryseskabet forsynet med et alarmsystem.

Hvis døren står åben i længere tid, vises   i det pågældende temperaturdisplay med gult lys. Desuden lyder en alarm.

Tidsrummet, indtil døralarmen lyder, er afhængig af den valgte indstilling (standardindstilling = 1 min.) og kan ændres (se afsnittet Yderligere indstillinger - Ændring af tidsrum indtil døralarmen lyder). Døralarmen kan imidlertid også frakobles (se Yderligere indstillinger - Lydstyrke for alarm- og signallyde indstilles/frakobles).

Når døren lukkes, stopper alarmen, og   slukker i displayet.

Symbolet for døralarmen vises kun i startbilledet.

Mens køle-/fryseskabet er i indstillingsmode, er døralarmen automatisk deaktiveret. Der vises ikke noget symbol, og der lyder ingen alarm.

Hvis der ikke lyder en alarm, selvom der foreligger en alarmtilstand, er alarmen blevet deaktiveret i indstillingsmode (se afsnittet Yderligere indstillinger - Lydstyrke for alarm- og signallyde indstilles/frakobles).

Døralarmen afbrydes

Hvis alarmen generer, kan den afbrydes.













■ Berør  .

Den aktuelle faktiske temperatur vises i temperaturvisningen. Alarmen ophører.







Yderligere indstillinger

Oversigt over indstillinger

De følgende indstillinger kan aktiveres eller ændres. Standardindstillingerne er vist i skemaet med **fed** skrift eller som et markeret trin i en bjælke.

Indstilling		Valg/Standardindstilling
	Party-mode til-/frakobles	Tilkoblet (symbol orange)/ Fra-koblet
	Holiday-mode til-/frakobles	Tilkoblet (symbol orange)/ Fra-koblet
	Anvendelse af minutur (QuickCool-timer)	00:00 - 9:59 t./min.
	Låsen tilkobles/frakobles	Tilkoblet/ Frakoblet
	Køle-/fryseskabet slukkes	OK
	Sabbat-mode til-/frakobles	Tilkoblet (symbol orange)/ Fra-koblet
	Ændring af tidsrum indtil dør-alarmeren lyder	Trin 1 - 7 (trin 1 = 30 sek.)  (trin 2 = 1 min.)
	Miele@home-systemindstillinger (kun synlig når wi-fi-modulet er isat)	Yderligere indstillingsmuligheder beskrives i monterings- og installationsanvisningen, som følger med modulet.
	Tastelyden til-/frakobles	Tilkoblet /Frakoblet
	Alarmlydstyrke indstilles/frakobles	Frakoblet - Trin 7 

Yderligere indstillinger

	Display-lysstyrke indstilles	Trin 1 - 7 
°C	Temperaturenhed ændres	°C/°F
	Udstillingsprogram (kun synlig når tilkoblet)	Frakoblet
	Standardindstillinger gendannes	
i	Informationer om køle-/fryseskabet kaldes frem	Displayvisninger (vigtige ved henvendelse til Miele Service vedrørende fejl)
	Påmindelse: Udskift lugtfilter	Tilkoblet (symbol orange)/ Frakoblet
	Påmindelse: Rengør ventilationsgitteret	Tilkoblet (symbol orange)/ Frakoblet

Yderligere indstillinger

Yderligere indstillinger

I indstillings-mode '☰ kan bestemte indstillinger foretages og ønskede funktioner vælges, så køle-/fryseskabet tilpasses personlige vaner.

Yderligere vejledning og oplysninger om disse indstillinger findes på de næste sider.

Mens køle-/fryseskabet er i indstillings-mode, er døralarmen og andre alarmer automatisk frakoblet. Der vises ikke noget symbol, og der lyder ingen alarm. Undtagelse: Ved fejl på køle-/fryseskabet (F-tal) afsluttes indstillings-mode straks. Fejlkode vises i displayet, og der lyder en alarm (se afsnittet Småfejl udbedres, Meldinger i displayet).

Ønsket indstilling vælges

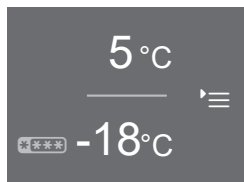

Startbillede

- Tryk let på '☰.

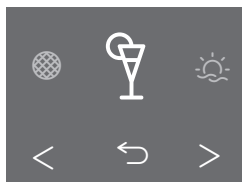

Indstillings-mode

- Naviger mod venstre eller højre med piletasterne < eller >.

Midt i displayet vises symbolet for den indstilling, der kan vælges.

Til højre og venstre for det vises i baggrunden symbolerne for de næste indstillinger, men muligheden for valg af disse er ikke aktiveret.

- Tryk let på symbolet for den ønskede indstilling (se afsnittet Oversigt over indstillinger).

Afhængig af den valgte indstilling er der to muligheder:

1. Der aktiveres en undermenu, hvor der kan foretages yderligere valg af en indstilling eller indkodes en værdi.
2. Indstillingen vælges direkte. Symbolet farves orange og bekræfter derved, at indstillingen er valgt. Hvis symbolet er hvidt, er funktionen ikke aktiveret.

Indkodning af værdier

Alle foretagne indtastninger skal bekræftes med OK. Hvis en indkodning ikke bekræftes, skifter displayet efter ca. 15 sek. tilbage til startbilledet, og de indstillede eller ændrede værdier gemmes ikke.

Menuniveau forlades (tilbage ↵)

Der kan skiftes tilbage til forrige display-billede med ↵.

De indkodninger, der er foretaget, men ikke bekræftet med OK, gemmes ikke.

Forklaringer til de enkelte indstillinger

Party-modus til-/frakobles

Denne funktion anbefales især til hurtig afkøling eller indfrysning af store mængder friske madvarer eller drikke og til fremstilling af isterninger, fx hvis der ventes mange gæster.

Superkøl, DynaCool og Superfrost tilkobles automatisk.

Kølezonen og frysezonen afkøles meget hurtigt til den laveste temperatur (afhængig af rumtemperaturen).

Tip: Aktiver funktionen ca. 4 timer inden ilægningen.

Hvis Party-modus ikke kan tilkobles, er kølezonen frakoblet separat, eller Holiday-modus er tilkoblet.

Party-modus frakobles automatisk efter ca. 20 timer. Den kan dog også altid frakobles tidligere.

Efter en strømafbrydelse er en tidligere tilkoblet Party-modus deaktiveret.

Yderligere indstillinger

Holiday-modus ☀️ til-/frakobles

Hvis man i forbindelse med fx en ferie ikke ønsker at slukke kølezonen helt og ikke har brug for høj køleeffekt, kan denne funktion anvendes.

Frysezonen forbliver tændt ved -18 °C. Kølezonens temperatur reguleres til 15 °C, og kølezonen kan således forblive i funktion ved lavt energiforbrug.

⚠️ Opbevar ikke sarte og letfordærlige madvarer som fx frugt, grøntsager, fisk, kød og mælkeprodukter i kølezonen i denne periode.

Ved denne middel kølezonetemperatur kan madvarer, der ikke er letfordærlige, blive i kølezonen i nogen tid endnu, og energiforbruget er lavere end ved normal brug af køle-/fryseskabet.

Ligeledes opstår der ikke lugt- og skimmeldannelse, som det kan forekomme i en slukket kølezone, når døren er lukket.

Når funktionen Holiday-modus er aktiveret, vises den i startbilledet:

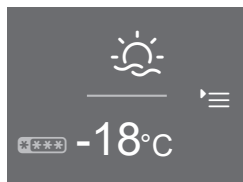

Startbillede Holiday-modus

Hvis Holiday-modus ikke kan aktiveres, er kølezonen slukket.

Hvis funktionerne Party-modus, Superkøl og/eller DynaCool er tilkoblet, frakobles disse, når der vælges Holiday-modus.

Anvendelse af minutur ⌚ (Quick-Cool-timer)

Minuturet kan anvendes til overvågning af separate processer, fx køling af mørdej. Signalet lyder som påmindelse om det indstillede tidspunkt.

Der kan maks. vælges en minuturstid på 9 t. og 59 min.

– Minutur indstilles

- Tryk let på ⌚.
- Indstil timerne med + eller –.
- Bekræft med OK.

De indstillede timer gemmes. Indstil nu minutterne.

- Indstil minutterne med + eller –.
- Bekræft med OK.

De indstillede minutter gemmes. Den indstillede minuturstid tæller nu ned. Hvis døren åbnes, vises minuturstiden i displayet. Displayet skifter til startbilledet efter ca. 3 sek.

Nedtællingen af minuturstiden standses ved aflæsning eller ændring af tiden.

En indkodet minuturstid slettes ved strømafbrydelse.

– Minuturstid er udløbet

Der lyder et akustisk signal, og ⌚ blinker.

- Tryk let på displayet.

Startbilledet vises.

– Minuturstid ændres

- Åbn døren.

 og tidsnedtællingen vises i ca. 3 sek. i displayet.

- Tryk let på minuturstiden inden for denne tid.
- Tryk let på  for at korrigere en indstillet minuturtid. Fremgangsmåden er den samme som ved indkodning af en minuturtid (se afsnittet Minutur indstilles).

– Minuturtid slettes

- Åbn døren.

 og tidsnedtællingen vises i ca. 3 sek. i displayet.

- Tryk let på minuturstiden inden for denne tid.
- Tryk let på  for at slette en indstillet minuturtid.

Startbilledet vises i displayet.

En indkodet minuturtid kan også korrigeres eller slettes i indstillings-mode.

Lås / aktiveres/deaktiveres

Når låsen er aktiveret, kan køle-/fryseskabet sikres mod

- utilsigtet frakobling
- utilsigtet ændring af temperaturindstilling
- utilsigtet aktivering af DynaCool, Superkøl og Superfrost
- utilsigtet ændring af indstillingerne (kun deaktivering af låsen er mulig).

Herved undgås, at fx børn kan slukke køle-/fryseskabet eller ændre indstillingerne.

Efter en strømafbrydelse forbliver en tidligere aktiveret lås tilkoblet.

– Lås deaktiveres kortvarigt

- Berør displayet.

 vises.

- Berør  i ca. 6 sek.

Der kan nu foretages andre indstillinger (temperatur, ekstrafunktioner osv.). Når døren lukkes, er låsen igen aktiveret.

Yderligere indstillinger

– Lås deaktiveres

■ Berør displayet.

 vises.

■ Berør  i ca. 6 sek.

Startbilledet vises.

■ Berør .

■ Vælg .

 lyser orange.

■ Berør .

 vises i displayet. Låsen er frakoblet.

Køle-/fryseskabet slukkes

Med denne funktion kan hele køle-/fryseskabet slukkes.

Temperaturangivelsen i displayet slukker, og  lyser.

Lyset i køleskabet slukker, og kølingen er frakoblet.

 slukker efter ca. 10 min., og displayet bliver mørkt (Energispare-mode).

Sabbatmodus til-/frakobles

Køle-/fryseskabet kan indstilles på Sabbatmodus til understøttelse af religiøse skikke.

Dette medfører frakobling af

- lyset i kølezonen ved åbning af døren
- alle akustiske og optiske signaler
- temperaturvisningen
- funktionerne DynaCool, Superkøl, Superfrost, Party-modus og Holiday-modus (hvis de var tilkoblet)
- minuturstiden (hvis indstillet).

Der kan heller ikke foretages indstillinger i Indstillingsmodus .

Funktionen Sabbatmodus frakobles automatisk efter ca. 120 timer.

Sørg for, at dørene til køle-/fryseskabet er lukket helt i, da de optiske og akustiske advarsler er frakoblet.

En eventuel strømafbrydelse inden for dette tidsrum vises ikke. Efter en strømafbrydelse starter køle-/fryseskabet i Sabbatmodus, hvis denne var tilkoblet.

– Sabbat-mode aktiveres

- Tryk let på .

 lyser orange.

Derefter lyser  hvidt i displayet.



Display sabbat-mode

Efter ca. 3 sek. slukker , og displayet er mørkt.

– Sabbat-mode deaktiveres før tid

- Tryk let på displayet.

 vises.

- Tryk let på .

 lyser orange.

- Tryk let på .

 lyser hvidt. Funktionen er frakoblet.



Ændring af tidsrum indtil døralarmen lyder.

Køle-/fryseskabet er udstyret med en døralarm. Hvis døren står åben i længere tid, lyder en alarm (medmindre den er frakoblet, se afsnittet Lydstyrke for alarm-/signallyde indstilles/frakobles), og  lyser i displayet (se afsnittet Temperatur- og døralarm, Døralarm).

Tiden indtil aktivering af døralarmen  kan indstilles ved hjælp af bjælken: Tiden kan indstilles i trin a 30 sek. begyndende med 30 sek. (trin 1 = 1 udfyldt felt) til maks. 3 min. og 30 sek. (trin 7 = 7 udfyldte felter).

Yderligere indstillinger

Tastelyd / tilkobles/frakobles

Ved hver berøring af et valgbart felt i displayet lyder en tastelyd. Denne kan tilkobles  eller frakobles .

Lydstyrke for alarm- og signallyde indstilles/frakobles

Lydstyrken for alarm- og signallyde kan indstilles ved hjælp af bjælken:

Når alle segmenter er udfyldt, er der valgt maksimal lydstyrke.

Hvis ingen bjælker er udfyldt, er alarm-/signallyden frakoblet.  vises.

Ændringen af lydstyrken afspilles under indstillingen.

Alarm- og signallydene ved en temperaturalarm, en fejlmelding, en strømafbrydelse og en indstillet minuturtid kan ikke frakobles.



Display-lysstyrke indstilles

Displayets lysstyrke kan indstilles ved hjælp af bjælken:

Når alle felter er udfyldt, er der valgt maksimal lysstyrke.

Ændringen af lysstyrken kan ses under indstillingen.

Temperaturenhed °C/°F indstilles

Der kan vælges mellem visning af temperaturen i grad Celsius  og grad Fahrenheit .

Udstillingsprogram frakobles

Udstillingsprogram kan anvendes af forhandlere til at præsentere køle-/fryseskabet, uden at kølingen er tilkoblet. Denne indstilling er ikke beregnet til private husholdninger.

Hvis udstillingsprogrammet er indstillet fra fabrikken, vises  i displayet. Denne funktion kan frakobles her.

Hvis udstillingsprogrammet er blevet frakoblet, kan funktionen ikke tilkobles igen via indstillings-mode .

Standardindstillinger gendannes

Alle indstillinger stilles tilbage til standard, og køle-/fryseskabet slukkes.

Informationer **i** kaldes frem

Displayet viser køle-/fryseskabets data (modelbetegnelse og fabrikationsnummer).

Tip: Disse data er vigtige ved henvendelse til Miele Service vedrørende en fejl!

Ved bekræftelse med **OK** forlades visning af informationer i displayet.

– **Licensaftaler vises**

Man kan få vist anvendte licenser under **©**.

Påmindelse: Udskift lugtfilter

Dette køle-/fryseskab er ikke udstyret med lugtfiltere med holder KKF-FF (Active AirClean). Disse kan købes som ekstra tilbehør (se afsnittet Tilbehør, Ekstra tilbehør).

Når påmindelsen om udskiftning af lugtfilter er aktiveret, får man efter ca. 6 måneder en påmindelse om at udskifte lugtfilteret (se afsnittet Rengøring og vedligeholdelse - Lugtfilter udskiftes). I startbilledet vises da  i temperaturvisningen, og der lyder et akustisk signal (hvis tilkoblet).

Meldingen bekræftes ved berøring af symbolet. Tidstælleren nulstilles, og displayet skifter tilbage til startbilledet.

Yderligere indstillinger

Påmindelse: Rengør ventilationsgitteret

Køle-/fryseskabet er udstyret med et ventilationsgitter i soklen.

Hvis denne påmindelse om rengøring af ventilationsgitteret er aktiveret, får man efter ca. 12 måneder en påmindelse om at rengøre ventilationsgitteret for støv (se Rengøring og vedligeholdelse - Ventilationsgitter rengøres). I displayet vises da , og der lyder et akustisk signal (hvis tilkoblet).

Tip: Rengør ventilationsgitteret med en pensel eller en støvsuger (anvend evt. afstøvningsbørsten til Miele-støvsugere).

Støvophobninger øger energiforbruget.

Meldingen bekræftes ved berøring af symbolet. Tidstælleren nulstilles, og displayet skifter tilbage til startbilledet.

Opbevaring af madvarer i kølezonen

 Antændelige gasblandinger kan forårsage eksplosionsfare.

Antændelige gasblandinger kan forårsage brandfare pga. de elektriske komponenter.

Opbevar aldrig eksplosive stoffer eller produkter med brændbare drivgasser (fx spraydåser) i køle-/fryseskabet!

 Fare for beskadigelse på grund af fedt- eller olieholdige madvarer.

Hvis der opbevares fedt- eller olieholdige madvarer i køle-/fryseskabet, kan der opstå spændingsrevner i plastbelægningen.

Sørg for, at eventuelt fedt eller olie, der løber ud, ikke kommer i berøring med køle-/fryseskabets plastdele.

Forskellige køleområder

På grund af den naturlige luftcirkulation er der forskellige temperaturområder i kølezonen.

Den kolde, tunge luft synker ned i det nederste område i kølezonen. Udnyt de forskellige kuldeområder, når madvarerne placeres.

Tip: Læg ikke madvarerne for tæt op ad hinanden; herved sikres god luftcirkulation.

Hvis der ikke er tilstrækkelig luftcirkulation, reduceres køleeffekten, og energiforbruget stiger.

Ventilatoren på bagvæggen må ikke tildækkes.

Tip: Opbevar ikke madvarerne, så de berører bagvæggen i kølezonen. Ellers kan de fryse fast på bagvæggen.

Varmeste område

Det varmeste område i kølezonen er helt øverst i det forreste område og i døren. Brug disse områder til opbevaring af fx smør, så det er let at smøre på brødet, og ost, så den bevarer sin aroma.

Koldeste område

Det koldeste område i kølezonen er lige over DailyFresh-skuffen og ved bagvæggen.

Brug disse områder til letfordævelige madvarer, som fx

- Fisk, kød, fjerkræ
- Pølser, færdigretter
- Retter og bagværk med æg eller fløde
- Frisk dej, kage-, pizza-, tærtedej
- Råmælksost og andre råmælksprodukter
- Folieindpakkede forkogte grøntsager
- Generelt alle ferske madvarer (hvis holdbarhedsdato forudsætter en opbevaringstemperatur på 4 °C)

Tip: Opbevar ikke madvarerne, så de støder mod bagvæggen i kølezonen. Ellers kan madvarerne fryse fast på bagvæggen.

Opbevaring af madvarer i kølezonen

Ikke egnet til opbevaring i kølezone

Visse madvarer egner sig ikke til opbevaring ved temperaturer under 5 °C, da de er kuldefølsomme.

Kuldefølsomme madvarer er bl.a.:

- ananas, avocadoer, bananer, granatæbler, mangoer, papayaer, passionsfrugter, citrusfrugter (fx citroner, appelsiner, mandariner, grapefrugter)
- frugt, som skal eftermodne
- auberginer, agurker, kartofler, peberfrugter, tomater, zucchinier
- hård ost (fx parmesanost og bjergost).

Råd om indkøb af madvarer

Madvarernes holdbarhed afhænger især af, hvor friske de er, når de bliver lagt ind i køle-/fryseskabet.

Vær også opmærksom på madvarernes holdbarhedsdato og den anførte opbevaringstemperatur.

Kølekæden bør så vidt muligt ikke afbrydes, fx ved transport i en varm bil.

Korrekt opbevaring af madvarer

Madvarerne i kølezonen bør være pakket ind eller godt tildækket (undtagelser i DailyFresh-skuffen). Derved undgås, at de optager lugt fra andre madvarer, at de udtørres, og at eventuelle bakterier overføres. Dette er især vigtigt ved opbevaring af animalske madvarer. Vær opmærksom på, at især madvarer såsom fersk kød og fisk ikke kommer i kontakt med andre madvarer.

Rigtig indstilling af temperaturen og god hygiejne øger madvarernes holdbarhed betydeligt. Det reducerer madspild.

Æggehvideholdige madvarer

Vær opmærksom på, at madvarer fordæres hurtigere, jo mere protein de indeholder. Det vil sige, at skal- og krebsdyr fx fordæres hurtigere end fisk, og fisk fordæres hurtigere end kød.

Opbevaring af madvarer i DailyFresh-skuffen

I DailyFresh-skuffen er der gode opbevaringsbetingelser for frugt og grøntsager.

Luftfugtigheden i DailyFresh-zonen kan reguleres, så den ca. svarer til fugtigheden i de opbevarede madvarer. Øget luftfugtighed bevirker, at madvarerne bevarer deres egen fugtighed og ikke udtørres så hurtigt. Temperaturen svarer nogenlunde til temperaturen i den traditionelle kølezone.

Vær opmærksom på, at madvarernes friskhed er afgørende for et godt opbevaringsresultat!

Luftfugtigheden i DailyFresh-skuffen reguleres

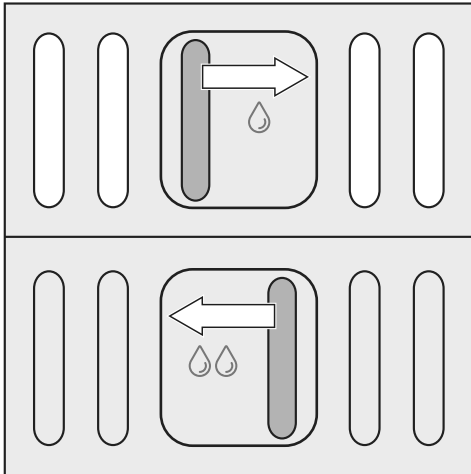

Luftfugtigheden kan reguleres med skyderegulatoren.

Skyderegulatorposition δ = ikke-øget luftfugtighed

Af hygiejniske grunde skal disse madvarer opbevares **tildækket eller emballeret**.

Skyderegulatorposition $\delta\delta$ = øget luftfugtighed

Denne indstilling er velegnet til opbevaring af frugt og grøntsager. Skyderegulatoren lukker åbningerne i skuffen helt, så al fugtigheden bibeholdes.

Luftfugtigheden i skuffen med høj fugtighedsgrad afhænger i princippet af, hvilke og hvor mange uemballerede madvarer der opbevares. Hvis der er lagt få madvarer i, kan fugtigheden være for lav.

Tip: Pak madvarerne ind i lufttæt emballage, hvis der lægges få madvarer i skuffen.

Ved øget luftfugtighed i skuffen kan der dannes kondensvand. Fjern kondensvandet med en klud.

Opbevaring af madvarer i DailyFresh-skuffen

Opbevaringsresultat i DailyFresh-skuffen

Hvis man ikke er tilfreds med resultatet for de opbevarede madvarer (madvarerne virker fx allerede slappe eller visne efter kort opbevaringstid), bør man huske på følgende råd:

- Opbevar kun friske madvarer. Madvarernes holdbarhed afhænger af, hvor friske de er, når de lægges i.
- Rengør skuffen, inden madvarerne lægges i.
- Lad meget fugtige madvarer dryppe af, inden de lægges ind.
- Opbevar ikke kuldefølsomme madvarer i skuffen (se afsnittet Ikke egnet til opbevaring i kølezone).
- Vælg den rigtige skyderegulatorposition til opbevaring af madvarerne (ikke-øget eller øget luftfugtighed).
- Øget luftfugtighed $\Delta\Delta$ opnås kun ved hjælp af fugtigheden i de opbevarede madvarer. Det vil sige, at jo flere madvarer, der er i skuffen, desto højere er fugtigheden.
Hvis der samler sig for meget fugt i skuffen ved indstillingen $\Delta\Delta$, og madvarernes kvalitet forringes, kan kondensvandet fjernes fra bunden med en klud, og der kan lægges en rist eller lignende i, så den overflødige fugt kan sive ned.
Hvis luftfugtigheden skulle være for lav, kan madvarerne pakkes ind i lufttæt emballage.

Hylde/flaskehylde i døren flyttes

Tøm hylde/flaskehylde, inden de flyttes.

- Skub hylde/flaskehylde opad, og tag den ud.
- Sæt hylde/flaskehylde i igen det ønskede sted. Sørg for at trykke den rigtigt fast på forhøjningerne.

Hylde flyttes

Hylde er forsynet med udtræksstop, så de ikke utilsigtet bliver trukket helt ud.

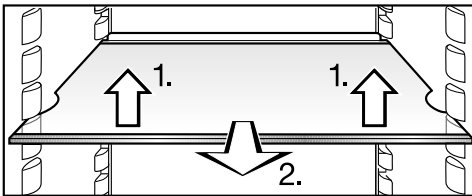

- Hylde kan placeres i de ønskede højder:

1. Løft dem let foran.
2. Træk flaskehylde lidt fremad, og løft den, så rillen kommer fri af bæreribberne, og flyt den opad eller nedad.

Stopkanten på hylde bageste beskyttelsesliste skal vende opad, så madvarerne ikke berører bagvæggen og fryser fast.

Flaskehylde flyttes

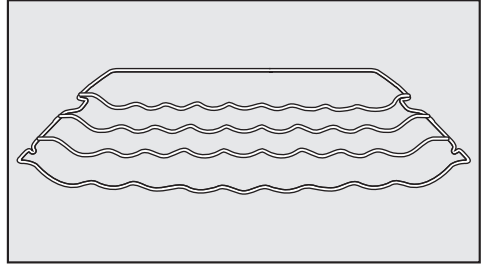

Flaskehylde kan placeres flere steder i kølezonen.

- Løft flaskehylde lidt fortil, træk den lidt ud, løft den, så rillen kommer fri af bæreribberne, og flyt den opad eller nedad.

Stopbøjlen bagtil skal vende opad, så flaskerne ikke berører bagvæggen.

Flaskehylde er forsynet med udtræksstop, så den ikke utilsigtet bliver trukket helt ud.

Kølezonen indrettes

DailyFresh-skuffe og hjul tages ud

DailyFresh-skuffen er forsynet med hjul og kan tages ud, når den skal tømmes og fyldes eller rengøres:

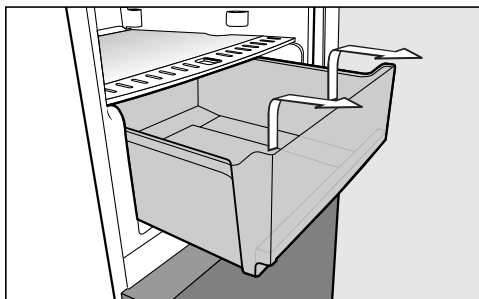

- Træk skuffen helt ud, og løft den af.
- Tag hjulskinnerne ud af skabsbunden.

Skuffemodul (CompactCase) flyttes

Skuffemodulet kan flyttes efter behov:

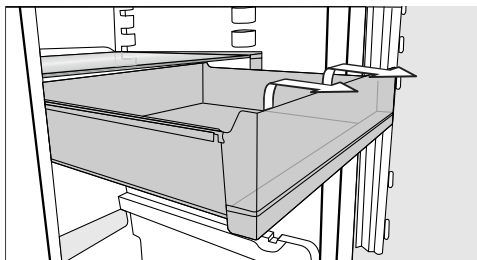

- Træk skuffen helt ud, og tag den ud.

⚠ Fare for beskadigelse, hvis hylden med holderen til CompactCase-modulet sættes forkert i.

Temperaturføleren og holderen kan blive beskadiget, eller temperaturføleren kan ikke arbejde korrekt.

Sæt ikke hylden med holderen til CompactCase-modulet på temperaturføleren ①.

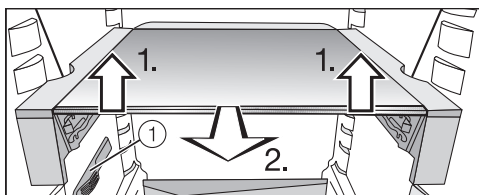

- Løft hylden let fortil, og træk den en smule ud fremefter. Løft den, så rillerne kommer fri af bæreribberne, og flyt den opad eller nedad.
- Sæt herefter skuffen i igen.

Flaskeholder flyttes eller tages ud

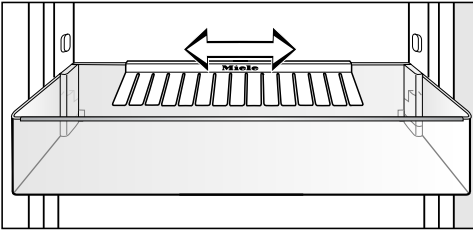

Flaskeholderen kan forskydes til højre eller venstre, hvorved der skabes mere plads til drikkekartoner.

Flaskeholderen kan tages ud (fx ved rengøring):

- Træk flaskeholderen af flaskehydens bageste kant.

Flaskeholderen kan sættes på igen efter rengøringen.

Lugtfilter flyttes

Lugtfileret med holder KKF-FF (Active AirClean) kan købes som ekstra tilbehør (se afsnittet Tilbehør - Ekstra tilbehør)

Vær opmærksom på følgende ved madvarer med kraftig lugt (fx meget stærk ost):

- Sæt holderen med lugtfilterene på den hylde, hvor disse madvarer anbringes.
- Udskift om nødvendigt lugtfilterene tidlige.
- Sæt flere lugtfiltere (med holder) i kølezonen (se afsnittet Tilbehør - Ekstra tilbehør).

Lugtfilerholderen sidder på hydens bageste beskyttelsesliste.

- For at flytte lugtfileret skal lugtfilerholderen trækkes af beskyttelseslisten ved at trække opad.

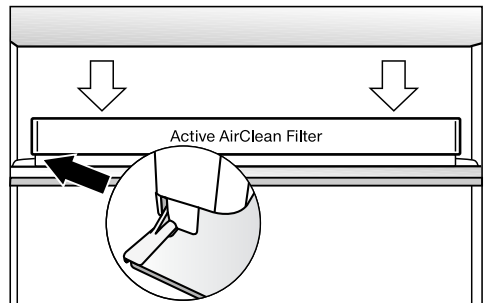

- Anbring holderen på beskyttelseslisten på den ønskede hylde.

Frysning og opbevaring

Maks. frysekapacitet

For at madvarerne kan gennemfryses hurtigst muligt, må den maksimale frysekapacitet ikke overskrides. Den maksimale frysekapacitet i løbet af 24 timer fremgår af typeskiltet "Frysekapacitet ...kg/24 t".

Hvad sker der, når friske madvarer indfryses?

Friske madvarer skal gennemfryses så hurtigt som muligt, så næringsværdi, vitaminer, udseende og smag bibeholdes.

Jo langsommere madvarerne gennemfryses, desto mere væde trænger der ud af hver enkelt celle. Cellerne skrumpes. Ved optøning kan kun en del af den mistede væde vandre tilbage i cellerne. I praksis betyder dette, at der sker et større safttab i madvarerne. Dette kan ses under optøningen, hvor der dannes en stor mængde væde omkring madvarerne.

Hvis madvarerne er blevet hurtigt gennemfrosset, har væden kortere tid til at trænge ud af hver enkelt celle. Cellerne skrumpes betydeligt mindre. Ved optøning kan den lille mængde væde, der var trængt ud, vandre tilbage til cellerne, så safttabet bliver meget lille. Der dannes kun en lille mængde væde omkring madvarerne

Madvarer, der købes som dybfrostvarer

Helt eller delvist optøede madvarer må ikke genfryses. Først når madvarerne er tilberedt (kogt eller stegt), må de frys igen.

Når allerede dybfrosne madvarer skal opbevares, bør det ved køb i butikken kontrolleres, at

- emballagen ikke er beskadiget,
 - holdbarhedstiden er i orden, og
 - køletemperaturen i frysedisken er korrekt.
- Køletemperaturen skal være $-18\text{ }^{\circ}\text{C}$ eller koldere, da holdbarheden ellers reduceres.
- Dybfrostvarer bør købes til sidst og transporteres i aviser eller termopose/køletaske.
 - Læg straks dybfrostvarerne i frysezone efter hjemkomst.

Madvarer, man selv indfryser

Brug kun friske og gode madvarer!

Før ilægning

- Ved indfrysning af mere end 1 kg friske madvarer bør funktionen Superfrost tilkobles nogen tid inden ilægning af madvarerne (se afsnittet Superfrost, Superkøl og DynaCool - Funktionen Superfrost).

Derved får de allerede frosne madvarer en kuldereserve.

Frysevarer lægges ind

 Fare for beskadigelse på grund af for tung belastning.

Hvis der fyldes for store mængder i, kan det forårsage skader på fryseskuffen/glaspladen.

Overhold altid den maksimale fyldningsmængde/kapacitet:

- Fryseskuffe = 25 kg
- Glasplade = 35 kg

Friske madvarer, der skal indfryses, må ikke berøre de allerede frosne, så de begynder at tø op.

- Pakkerne med madvarer skal være tørre, når de lægges ind for at undgå, at de fryser sammen.

- lille mængde frysevarer ilægges

Indfrys madvarerne i de øverste fryseskuffer.

- Bred frysevarerne godt ud i bunden af fryseskufferne, så de gennemfryses hurtigst muligt.

- maksimal mængde frysevarer (se typeskiltet) ilægges

Hvis ventilationsåbningerne er til-dækkede, reduceres køleeffekten, og energiforbruget stiger.

Sørg ved ilægning af frysevarer for, at ventilationsåbningerne ikke tildækkes.

- Tag de øverste fryseskuffer ud.
- Bred madvarerne godt ud på de øverste glasplader, så de gennemfryses hurtigst muligt.

Efter indfrysningen:

- Læg de indfrosne madvarer i skuffen, og skub den ind igen.

Frysning og opbevaring

Opbevaringstid for indfrosne madvarer

Selv når den foreskrevne temperatur på -18°C overholdes, er der stor forskel på, hvor velegnede madvarerne er til opbevaring. Også i dybfrosne produkter finder der en nedbrydningsproces sted, omend i meget langsommere fart. Pga. luftens ilt kan fx fedt blive harskt. Mager kød kan derfor opbevares ca. dobbelt så længe som fedt kød.

De angivne tider er vejledende opbevaringstider i frysezonen for forskellige madgrupper.

Madvaregruppe	Opbevaringstid (måneder)
Spiseis	2 til 6
Brød, bagværk	2 til 6
Ost	2 til 4
Fisk, fed	1 til 2
Fisk, mager	1 til 5
Pølse, skinke	1 til 3
Vildt, svin	1 til 12
Fjerkræ, oksekød	2 til 10
Grøntsager, frugt	6 til 18
Urter	6 til 10

På gængse dybfrostvarer er den opbevaringstid, der er angivet på pakken, afgørende.

Med en konstant fryserzonetemperatur på -18°C og passende hygiejne kan den maksimale opbevaringstid for fødevarer udnyttes, og madspild undgås.

Optøning af frysevarer

Helt eller delvist optøede madvarer må ikke genfryses. Først når madvarerne er tilberedt (kogt eller stegt), må de frysnes igen.

Frysevarer kan optøs:

- i mikrobølgeovn
- i ovn med funktionen Varmluft eller Optøning
- ved stuetemperatur
- i kølezonen (den kulde, der afgives fra frysevarerne, udnyttes til køling af madvarerne i kølezonen)
- i dampovn.

Flade kød- og fiskestykker kan lægges let optøet på den varme pande.



Ved optøning af **kød- og fiskestykker** (fx hakket kød, kylling, fiskefilet) må disse ikke berøre andre madvarer. Sørg for at opfange optøningsvandet, og bortskaf det omhyggeligt.

Frugt kan optøs ved stuetemperatur i emballagen eller i et tildækket fad.

Grøntsager kan normalt hældes i det kogende vand i frosset stand eller ristes i varmt fedtstof. Tilberedningstiden er på grund af den ændrede cellestruktur lidt kortere end for friske grøntsager.

Drikkevarer lynafkøles

Anvend funktionen Superkøl, hvis flaskerne skal lægges til lynafkøling i kølezonen.

Hvis der skal afkøles en stor mængde drikkevarer, eller hvis der også ønskes afkøling af drikkevarer i frysezonen: Vælg funktionen Party-mode  i indstillings-mode .

Flasker, der lægges i frysezonen til lynafkøling, skal tages ud **senest efter en time**. Flaskerne kan eksplodere.

Tip: For ikke at glemme flaskerne i frysezonen kan man i indstillings-mode indstille minutret (QuickCool-timer)  på den ønskede tid.

Frysezonen indrettes

Skuffen og glaspladen tages ud af frysezonen

Skufferne kan tages ud, når de skal tømmes og fyldes eller rengøres.

Desuden kan frysezonen øges fleksibelt. Ved indfrysning af store madvarer, fx kalkun eller vildt, kan glaspladerne mellem fryseskufferne tages ud.

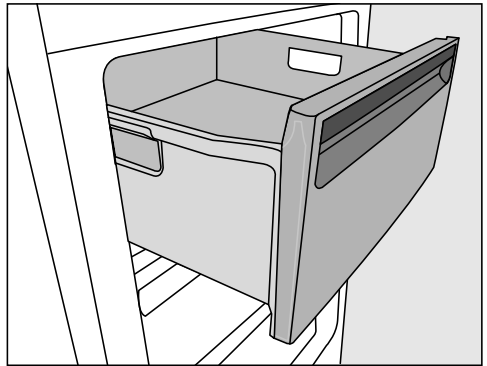

- Træk skufferne helt ud, og løft dem af.
- Løft glaspladen lidt, og træk den ud.

Frysning og opbevaring

Brug af tilbehør

Anvendelse af fryseelementet

Fryseelementet forhindrer hurtig temperaturstigning i frysezone i tilfælde af strømsvigt. Dermed kan opbevaringstiden forlænges.

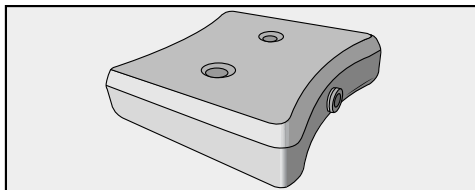

- Læg fryseelementet i den øverste fryseskuffe.

Efter ca. 24 timers indfrysningstid er fryseelementet oppe på sin maks. frysekapacitet.

- I tilfælde af strømsvigt

- Læg det frosne fryseelement direkte på madvarerne i det forreste område af den øverste skuffe.

Tip: Når der lægges friske madvarer ind, kan fryseelementet bruges som adskillelse mellem allerede frosne og friske madvarer, så de frosne madvarer ikke tør op.

Isterninger

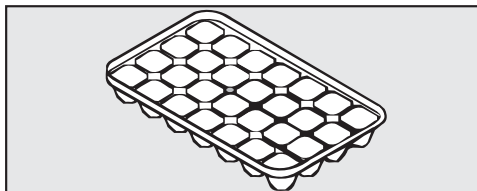

- Fyld isterningbakken 3/4 op med vand, og stil den i bunden af en fryseskuffe.
- Brug en stump genstand, fx skaftet af en ske, når isterningerne skal løsnes fra bakken.

Tip: Isterningerne løsnes let fra bakken, hvis bakken holdes kort tid under rindende vand.

Kølezone og DailyFresh-skuffe

Kølezone og DailyFresh-skuffen afrimes automatisk.

Når kompressoren arbejder, kan der dannes rim og vanddråber på bagvæggen i kølezone og bag på DailyFresh-skuffen. Det er ikke nødvendigt at fjerne rim og vanddråber.

Afrimningsvandet løber via en rende og gennem et afløbshul ind i fordampningssystemet på bagsiden af køle-/fryseskabet. Afrimningsvandet fordamper automatisk via varmen fra kompressoren.

Hold derfor afløbsrenden og -hullet rene. Afrimningsvandet skal altid kunne løbe uhindret bort.

Frysezone

Køle-/fryseskabet er udstyret med et NoFrost-system, så det afrimes automatisk.

Den opståede fugt sætter sig på kølefladen, afrimes automatisk af og til og fordamper.

Den automatiske afrimning gør, at frysezone altid er fri for is. Ved hjælp af dette særlige system undgås det, at madvarerne begynder at tø op!

Rengøring og vedligeholdelse

Sørg for, at der ikke kommer vand i elektronikken eller i lyset.

 Fare for beskadigelse på grund af fugtighed, der trænger ind.

Dampen fra et damprenørigsapparat kan beskadige kunststofdele og elektriske komponenter.

Anvend ikke damprenørigsapparat til rengøring af køle-/fryseskabet.

Der må ikke løbe rengøringsvand igennem afløbshullet til afrymningsvand.

Typeskiltet inde i køle-/fryseskabet må ikke fjernes. Det skal bruges i tilfælde af reparation.

Rengøringsmidler

Anvend kun rengørings- og plejemidler, der er uskadelige for madvarer, indvendigt i køle-/fryseskabet.

For at undgå beskadigelse af overfladerne bør der **ikke** anvendes

- soda-, ammoniak-, syre- eller kloridholdige rengøringsmidler
- kalkopløsende rengøringsmidler
- rengøringsmidler med skurende virkning, fx skurepulver, flydende skuremiddel og pimpsten
- rengøringsmidler, der indeholder opløsningsmiddel
- rengøringsmiddel til rustfrit stål
- opvaskemiddel til opvaskemaskiner
- ovnrens
- rengøringsmiddel til glaskeramiske kogeplader
- glasrengøringsmiddel (undtagen til rengøring af glasfronten, hvor der kan anvendes et glasrengøringsmiddel med lavt alkoholindhold uden tilsætning, fx af citrus eller lignende).
- skurende, hårde svampe og børster, fx grydesvampe
- skarpe metalskrabere.

En ren svampeklud og lunkent vand med lidt opvaskemiddel til opvask i hånden er velegnet til rengøringen.

Vejledning vedrørende rengøring findes på de næste sider.

Køle-/fryseskabet forberedes til rengøring

- Sluk køle-/fryseskabet.
- ⏻ vises i displayet, og kølingen er frakoblet.
- Tag madvarerne ud, og opbevar dem et køligt sted.
- Tag dørhylderne ud af døren.
- Tag fryseskufferne og glaspladerne ud.
- Tag alle øvrige udtagelige dele ud, når de skal rengøres.

Hylde skilles ad

Inden rengøring af en hylde skal stållisten og den bageste beskyttelsesliste tages af. Fremgangsmåde:

- Læg hylden på et blødt underlag (fx et viskestykke) på køkkenbordet.

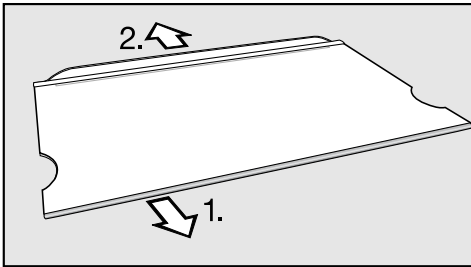

- Træk stållisten af; begynd i den ene side.
- Træk beskyttelseslisten af.
- Genmonter stållisten og beskyttelseslisten på hylden efter rengøringen.

DailyFresh-skyderegulator fjernes

Tag også DailyFresh-skyderegulatoren ud før rengøringen. Fremgangsmåde:

- Læg hylden på et blødt underlag (fx et viskestykke) på køkkenbordet.

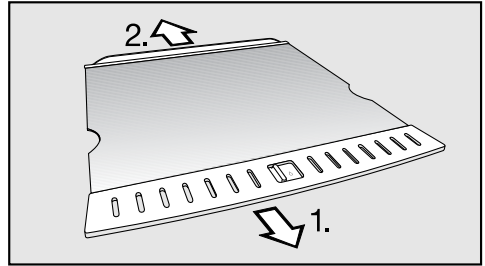

- Træk plastlisten af; start i den ene side.
- Genmonter plastlisten på hylden efter rengøringen.

Rengøring og vedligeholdelse

Skuffemodul (CompactCase) skilles ad

- Læg skuffemodulet på et blødt underlag (fx et viskestykke) på køkkenbordet.

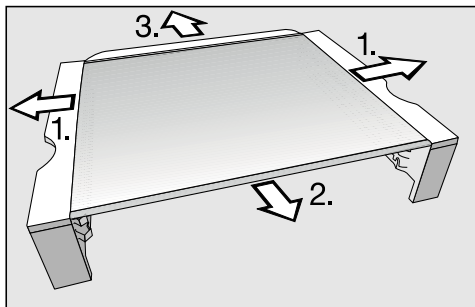

- Træk holderne af hyldens sider.
- Træk stållisten af.
- Træk beskyttelseslisten af.
- Genmonter stållisten, beskyttelseslisten og holderne på hylden efter rengøringen.

Indvendigt, tilbehør

Køle-/fryseskabet bør rengøres regelmæssigt og mindst en gang om måneden.

Lad ikke snavs tørre ind, men fjern det straks.

- Rengør køle-/fryseskabet **indvendigt** med en ren svampeklud, lunkent vand og lidt opvaskemiddel til opvask i hånden.
- Tør efter med rent vand efter rengøringen, og eftertør alt med en klud.

Fjern stålisterne, inden hylderne rengøres i opvaskemaskinen.

Følgende dele er **ikke egnede til rengøring i opvaskemaskine**:

- Stållisterne
- De bageste beskyttelseslister på hylderne
- Alle skuffer og skuffelåg (medfølger afhængig af model)
- Flaskehylden
- Fryseelementet
- Rengør dette tilbehør i hånden.

 Fare for beskadigelse på grund af for høje temperaturer i opvaske-maskinen.

Delene i køle-/fryseskabet kan blive misdannede og gjort ubrugelige, hvis de vaskes op ved temperaturer højere end 55 °C.

Vælg til opvaske-maskineegnede dele udelukkende opvaskeprogrammer med maks. 55 °C.

Ved kontakt med naturlige farvestoffer, fx i gulrødder, tomater og ketchup, kan der opstå misfarvninger på plastdele i opvaske-maskinen. Denne misfarvning har ingen indflydelse på delenes stabilitet.

Følgende dele er **egnede til rengøring i opvaske-maskine**:

- Flaskeholderen, æggebakken, isterningbakken (medfølger afhængig af model)
- Dørhylde
- Hylde (uden lister og uden tryk)
- Rulleskinne
- Lugtfilterholderen (kan købes som ekstraudstyr)
- Rengør renden til afrinningsvand og afløbsrøret oftere med en vatpind eller lignende, så afrinningsvandet kan løbe frit ud.
- Tag først DailyFresh-skuffen ud.
- Lad køle-/fryseskabet stå åbent et lille stykke tid endnu, så det ventileres tilstrækkeligt, og generende lugt undgås.

Køle-/fryseskabets front og sidevægge rengøres

Hvis snavs får lov at sidde i længere tid, kan det undertiden være umuligt at fjerne.

Overfladerne kan blive misfarvet/ændre sig.

Det er bedst at fjerne snavs på fronten og sidevæggene med det samme.

Alle overflader kan få ridser og misfarvninger, hvis der anvendes uegnede rengøringsmidler. På glasfronter kan ridser undertiden medføre brud. Læs venligst informationerne i afsnittet Rengøringsmidler.

 Fare for beskadigelse på grund af forkert rengøring.

Glasfronten kan blive misfarvet/ændre sig, hvis glasfronten rengøres punktvis, eller indtørret snavs fjernes. Tør glasfronten af på hele overfladen med vand.

- Rengør overfladerne med en ren, fnugfri mikrofiberklud, et stænk opvaskemiddel til opvask i hånden og rigeligt varmt vand.
- Tør efter med rent vand efter rengøringen, og eftertør alt med en blød klud.

Rengøring og vedligeholdelse

Hvis der anvendes glasrengøringsmiddel med tilsætning som fx citrus eller lign., dannes der striber på hele fladen.

Anvend et glasrengøringsmiddel med lavt alkoholindhold uden tilsætning, fx af citrus eller lignende.

Tip: Vi anbefaler også Miele Glaskeramisk kogepladerens og stålrens.

Ventilationsgitter rengøres

Støvophobninger øger energiforbruget.

- Rengør ventilationsgitteret regelmæssigt med en pensel eller en støvsuger (anvend evt. afstøvningsbørsten til Miele-støvsugere).

Tip: Hvis man ønsker at få en påmindelse hver 12. måned, skal påmindelse om rengøring af ventilationsgitteret tilkobles (se afsnittet Yderligere indstillinger - Påmindelse: Rengør ventilationsgitteret .

Tætningslisten i døren rengøres

Hvis tætningslisten i døren er beskadiget eller gledet ud af noten, lukker døren muligvis ikke rigtigt, og køleeffekten reduceres. Som følge heraf dannes der kondensvand indvendigt i køle-/fryseskabet, og der kan opstå tilisning.

Sørg for, at tætningslisten i døren ikke beskadiges, og at den ikke glider ud af noten.

 Fare for beskadigelse på grund af forkert rengøring.

Tætningslisten i døren kan blive porøs efter behandling med olie eller fedtstof.

Kom ikke olie eller fedtstof på tætningslisten i døren.

- Tætningslisten i døren skal rengøres med jævne mellemrum og kun med rent vand. Tør den derefter grundigt af med en tør klud.

Køle-/fryseskabet tages i brug efter rengøringen

- Sæt alle delene tilbage i køle-/fryseskabet.
- Tænd køle-/fryseskabet.
- Kobl Superfrost-funktionen til et stykke tid, så frysezonen hurtigt bliver kold.
- Aktiver Superkøl et stykke tid, så kølezonen hurtigt bliver kold.
- Læg madvarerne ind i kølezonen, og luk døren.
- Skub fryseskufferne med frysevarerne ind i frysezonen, og luk døren.
- Slå Superfrost-funktionen fra, når en konstant frysezonetemperatur på min. -18 °C er nået.

Lugtfiltre udskiftes

Lugtfileret med holder KKF-FF (Active AirClean) kan købes som ekstra tilbehør (se afsnittet Beskrivelse af køle-/fryseskabet - Tilbehør)

Udskift lugtfilterne i holderen ca. hver 6. måned.

Der kan om ønsket aktiveres automatisk påmindelse om udskiftning af lugtfilterne hver 6. måned (se afsnittet Yderligere indstillinger - Påmindelse: Udskift lugtfilter).

Lugtfiltre KKF-RF til udskiftning kan købes ved henvendelse til vores kundescenter (kontaklinformation findes på omslaget), hos Miele-forhandlere eller via vores hjemmeside.

Tip: Lugtfilterholderen kan rengøres i opvaskemaskine.

- Træk lugtfilterholderen af hylden ved at trække opad.

De isatte lugtfiltere må ikke berøre bagvæggen i kølezonen, da de pga. fugtigheden kan klæbe fast til denne. Anbring de nye lugtfiltere så dybt i holderen, at de ikke stikker op af holderen.

Rengøring og vedligeholdelse

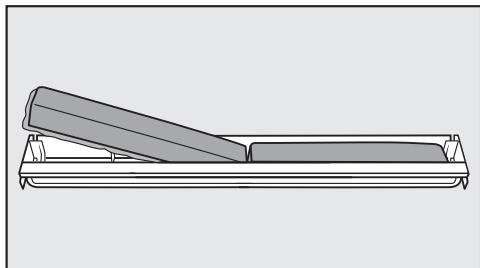

- Tag de to lugtfiltere ud, og sæt de nye filtre i med den omkransende kant nedad i holderen.

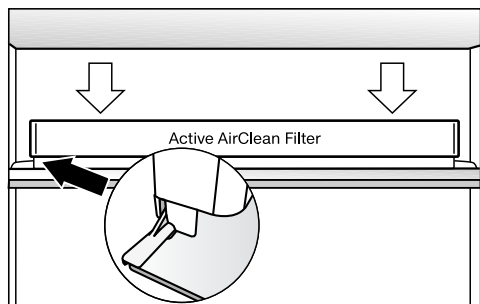

- Sæt holderen midt på den ønskede hyldes bageste stopkant, og sørg for, at den sidder fast der.
- Bekræft filterskiftet ved at trykke på .

Symbolet for udskiftning af lugtfilter slukker i displayet, og tidstælleren nulstilles.

De fleste funktionsforstyrrelser og fejl, der måtte opstå i den daglige drift, vil man selv kunne afhjælpe. I mange tilfælde kan man spare tid og penge, da det ikke er nødvendigt at tilkalde Miele Service.

Nedenstående oversigt kan være en hjælp, når årsagen til en fejl skal findes, og fejlen skal afhjælpes.

Undlad så vidt muligt at åbne køle-/fryseskabet, indtil fejlen er udbedret, for at undgå unødigt køletab.

Fejl	Årsag og udbedring
Køle-/fryseskabet køler ikke, og lyset tændes ikke, når døren åbnes.	Køle-/fryseskabet er ikke tændt. ■ Tænd køle-/fryseskabet.
	Netstikket sidder ikke rigtigt i stikkontakten, eller stikket på bagsiden af køle-/fryseskabet er ikke sat rigtigt i. ■ Sæt stikkene rigtigt i.
	Sikringen i installationen er udløst. Køle-/fryseskabet, spændingsforsyningen eller et andet produkt kan være defekt. ■ Kontakt en elinstallatør eller Miele Service.
Kompressoren kører hele tiden.	Dette er ingen fejl. For at spare energi skifter kompressoren til et lavere omdrejningstal, når der ikke er behov for så meget køling. Kompressoren kører derved i længere tid.
Kompressoren kobler stadig hyppigere til og kører i længere tid, så temperaturen i køle-/fryseskabet er for lav.	Ventilationsåbningerne/-arealerne er tildækkede eller støvede. ■ Ventilationsåbningerne/-arealerne må ikke tildækkes. ■ Rengør ventilationsåbningerne regelmæssigt for støv.
	Dørene i køle-/fryseskabet er blevet åbnet ofte, eller der er lagt store mængder friske madvarer i kølezo- nen eller til indfrysning i frysezo- nen. ■ Dørene bør kun åbnes, når det er nødvendigt, og da i så kort tid som muligt.
	Den rigtige temperatur indstilles automatisk igen efter nogen tid.
	Dørene er ikke lukket rigtigt. Der kan allerede have dannet sig et tykt lag is i fryseskabet.







Småfejl udbedres







Fejl	Årsag og udbedring
	<p>■ Luk dørene.</p> <p>Den rigtige temperatur indstilles automatisk igen efter nogen tid.</p> <p>Hvis der allerede har dannet sig et tykt lag is, reduceres køleeffekten, hvorved energiforbruget stiger.</p> <p>■ Afrim køle-/fryseskabet, og gør det rent.</p> <p>Rumtemperaturen er for høj. Jo højere rumtemperaturen er, desto længere tid kører kompressoren.</p> <p>■ Se venligst vejledningen i afsnittet Opstillingsanvisning - Opstillingssted.</p> <p>Temperaturen i køle-/fryseskabet er indstillet for lavt.</p> <p>■ Korrigering af temperaturindstillingen.</p> <p>Der er lagt mange madvarer til indfrysning på en gang.</p> <p>■ Se venligst vejledningen i afsnittet Frysning og opbevaring.</p> <p>Superkøl er stadig tilkoblet.</p> <p>■ For at spare energi kan man selv frakoble Superkøl tidligere.</p> <p>Superfrost-funktionen er stadig tilkoblet.</p> <p>■ For at spare energi kan man selv frakoble Superfrost tidligere.</p>
<p>Kompressoren kobler sjældnere til og kører i kortere tid, og temperaturen i køle-/fryseskabet stiger.</p>	<p>Dette er ikke en fejl. Den indstillede temperatur er for høj.</p> <p>■ Korrigering af temperaturindstillingen.</p> <p>■ Kontroller temperaturen igen efter 24 timer.</p> <p>Frysevarerne begynder at tø op. Omgivelsestemperaturen er lavere end den, køle-/fryseskabet er beregnet til. Kompressoren kobler sjældnere til, når omgivelsestemperaturen er for lav. Derfor kan det blive for varmt i frysezonen.</p> <p>■ Se vejledningen i afsnittet Installation - Opstillingssted.</p> <p>■ Øg omgivelsestemperaturen.</p>

Fejl	Årsag og udbedring
Tætningslisten i døren er beskadiget eller skal udskiftes.	Tætningslisten kan udskiftes uden værktøj. ■ Udskift tætningslisten i døren. Den kan købes i faghandleren eller ved henvendelse til vores kunde-center (kontaktinformation findes på omslaget).
Køle-/fryseskabet er tilisat, eller der har dannet sig kondensvand indvendigt i køle-/fryseskabet. Døren lukker eventuelt ikke korrekt.	Tætningslisten i døren er gledet ud af noten. ■ Kontroller, om tætningslisten sidder rigtigt i noten.
	Tætningslisten i døren er beskadiget. ■ Kontroller, om tætningslisten i døren er beskadiget.

Småfejl udbedres



Meldinger i displayet

Melding	Årsag og udbedring
 lyser i displayet, og køle-/fryseskabet køler ikke, men det kan betjenes, og lyset i det fungerer.	Udstillingsprogrammet er aktiveret. ■ Deaktiver udstillingsprogrammet (se Yderligere indstillinger - Udstillingsprogram deaktiveres).
Der vises intet i displayet. Det er mørkt.	Energispare-mode er tilkoblet: Hvis køle-/fryseskabet ikke har været betjent i længere tid (ca. 10 min.), slukker alle visninger i displayet automatisk. ■ Tryk let på displayet. Den sidste visning vises igen i displayet.
	Sabbat-mode er tilkoblet: Lyset i kølezonen er slukket, og køle-/fryseskabet køler. ■ Tryk let på displayet. Derefter lyser  hvidt i displayet (se Yderligere indstillinger - Sabbat-mode til-/frakobles).
 lyser i displayet, og køle-/fryseskabet kan ikke betjenes.	Låsen er aktiveret. ■ Deaktiver låsen kortvarigt eller helt (se Yderligere indstillinger - Lås aktiveres/deaktiveres).
 lyser i temperaturangivelsen for kølezonen, og der lyder et akustisk signal.	Indstillingen Påmindelse: Udskift lugtfilter er aktiveret: Dette er en opfordring til at udskifte lugtfilteret (Active AirClean). ■ Bekræft filterudskiftningen ved at berøre  i displayet, og udskift lugtfiltrene i holderen (se afsnittet Rengøring og vedligeholdelse - Lugtfilter udskiftes).
I displayet lyser  , og der lyder en alarm.	Indstillingen Påmindelse: Rengør ventilationsåbningerne er aktiveret: Dette er en opfordring til at rengøre ventilationsgitteret. ■ Bekræft meldingen ved at berøre  i displayet, og rengør ventilationsåbningerne (se afsnittet Rengøring og vedligeholdelse - Ventilationsåbninger rengøres).

Melding	Årsag og udbedring
<p>I temperaturvisningen for kølezonen og/eller frysezonen lyser  gult, og desuden lyder en alarm.</p>	<p>Døralarmen er blevet aktiveret.</p> <ul style="list-style-type: none"> ■ Tryk noget tid på  i displayet. <p>Alarmen ophører, og symbolet  slukker.</p> <ul style="list-style-type: none"> ■ Luk den pågældende dør.
<p>I temperaturvisningen for frysezonen lyser  rødt, og der lyder en alarm.</p>	<p>Temperaturalarmen er blevet aktiveret, frysezonen er for varm eller kold i forhold til den indstillede temperatur.</p> <p>Årsager hertil kan fx være:</p> <ul style="list-style-type: none"> – Døren er blevet åbnet ofte. – Der er lagt en stor mængde madvarer ind til indfrysning, uden at Superfrost er tilkoblet. – Der har været en længere strømafbrydelse. – Køle-/fryseskabet er defekt. <ul style="list-style-type: none"> ■ Tryk på . <p>Fejlmeldingen blev bekræftet:  slukker, og alarmen ophører.</p> <p>I displayet blinker i ca. 1 min. den varmeste temperatur, der har været i frysezonen. Derefter skifter temperaturangivelsen til den aktuelle temperatur i frysezonen.</p> <p>Den blinkende temperaturangivelse kan afbrydes:</p> <ul style="list-style-type: none"> ■ Tryk på temperaturangivelsen for frysezonen. <p>Den viste varmeste temperatur slettes. Derefter vises den aktuelle temperatur i fryseskabet igen i displayet.</p> <ul style="list-style-type: none"> ■ Afhjælp alarmtilstanden. ■ Kontroller afhængig af temperaturen, om madvarerne er tøet let eller helt op. Hvis det er tilfældet, skal madvarerne forarbejdes (koges eller steges), inden de fryses ned igen.



Småfejl udbedres

Melding	Årsag og udbedring
<p>I displayet lyser ^{-C} ⚠️ rødt, og der lyder en alarm.</p>	<p>Der vises en strømafbrydelse: Temperaturen i fryseskabet har inden for de seneste dage eller timer været steget for meget på grund af en strømafbrydelse.</p> <ul style="list-style-type: none">■ Tryk på ^{-C} ⚠️. <p>Fejlmeldingen blev bekræftet: ^{-C} ⚠️ slukker, og alarmen ophører.</p> <p>I temperaturvisningen for frysezonen blinker i ca. 1 min. den varmeste temperatur, der har været i frysezonen. Derefter skifter temperaturangivelsen til den aktuelle temperatur i frysezonen.</p> <p>Den blinkende temperaturangivelse kan afbrydes:</p> <ul style="list-style-type: none">■ Tryk på temperaturangivelsen for frysezonen. <p>Den viste varmeste temperatur slettes. Derefter vises den aktuelle temperatur i fryseskabet igen i displayet. Køle-/fryseskabet arbejder derefter videre med den seneste temperaturindstilling.</p> <ul style="list-style-type: none">■ Afhjælp alarmtilstanden.■ Kontroller afhængig af temperaturen, om madvarerne er tæt let eller helt op. Hvis det er tilfældet, skal madvarerne forarbejdes (koges eller steges), inden de fryses ned igen.

Melding	Årsag og udbedring
<p>I displayet lyser  rødt, og en fejlkode F med tal vises. Desuden lyder en alarm.</p>	<p>Der foreligger en fejl.</p> <ul style="list-style-type: none"> ■ Slå alarmen fra ved at trykke på symbolet  i displayet. ■ Kontakt Miele Service. <p>Ved henvendelse til Miele Service skal foruden den viste fejlkode også køle-/fryseskabets modelbetegnelse og serienummer oplyses. Disse informationer kan man få vist direkte.</p> <ul style="list-style-type: none"> ■ Tryk på  i displayet. <p>Displayet viser de nødvendige produktdata.</p> <p>Ved bekræftelse med OK forlades visning af informationer i displayet, og fejlkoden vises igen.</p> <p>Køle-/fryseskabet kan også slukkes direkte fra fejldisplayet.</p> <hr/> <p>Der vises en fejl på køle-/fryseskabet: Denne visning har altid 1. prioritet og afbryder straks alle indstillinger, der netop foretages.</p> <p>En fejl på køle-/fryseskabet har fortrinsret i forhold til en evt. dør- og/eller temperaturalarm.</p>

Småfejl udbedres

Lyset fungerer ikke

Fejl	Årsag og udbedring
Lyset fungerer ikke.	Køle-/fryseskabet er ikke tændt. ■ Tænd køle-/fryseskabet.
	Sabbat-mode er aktiveret: Displayet er mørkt, og køle-/fryseskabet køler. ■ Tryk på displayet. Derefter lyser  hvidt i displayet (se Yderligere indstillinger - Sabbat-mode).
	Hvis døren har stået åben i ca. 15 min., slukker lyset automatisk på grund af overopvarmning. Hvis dette ikke var årsagen, foreligger der en fejl.
	<div data-bbox="404 619 1038 842" style="border: 1px solid gray; padding: 5px;"><p> Fare for elektrisk stød på grund af fritliggende ledninger. Hvis lysafdækningen tages af, kan man komme i berøring med strømførende dele. Fjern ikke lysafdækningen. LED-lyset bør kun repareres eller udskiftes af Miele Service.</p></div> <div data-bbox="404 858 1038 1082" style="border: 1px solid gray; padding: 5px;"><p> Risiko for at komme til skade på LED-lys. Lyset svarer til risikogruppe RG 2. Hvis afdækningen er defekt, kan det skade øjnene. Kig ikke direkte på lyset med optiske instrumenter (en lup eller lignende), hvis lysafdækningen er beskadiget.</p></div> <p>■ Kontakt Miele Service.</p>

Generelle problemer med køle-/fryseskabet

Fejl	Årsag og udbedring
Frysevarerne er frosset fast.	Emballagen var ikke tør ved ilægning af madvarerne. ■ Løsn frysevarerne med en stump genstand, fx skaftet af en ske.
Køle-/fryseskabet føles varmt på ydersiderne.	Dette er ingen fejl. Den varme, der opstår ved kuldefrembringelsen, udnyttes til at undgå tildugning.
Der lyder ingen alarm, selv om døren har stået åben i længere tid.	Dette er ingen fejl! Alarmen er blevet frakoblet i Indstillings-mode (se afsnittet Yderligere indstillinger - Lydstyrke for alarm- og signallyde 🔊) indstilles/frakobles).

Støjårsager

Normale lyde	Hvordan opstår de?
Brrrrr ...	Brummelyde kommer fra motoren (kompressoren). Lyden kan kortvarigt være noget højere, når motoren starter.
Blub, blub ...	Boble-, klukke-, risle- og snurrelyde kommer fra kølemidlet, der flyder gennem rørene.
Klik ...	Klikkelyde høres, når termostaten kobler motoren til eller fra.
Sssrrrrr ...	En let susen kan opstå på grund af luftstrømningen inde i skabet.
Knæk ...	Knæklyde forekommer, når køle-/fryseskabets materiale udvider sig.

Husk på, at motor- og strømningsslyde i kølesystemet ikke kan undgås!

Lyde	Årsag og udbedring
Klapren, raslen, klirren	Køle-/fryseskabet står ujævnt. Juster det i vater med et vaterpas. Juster køle-/fryseskabet ved hjælp af de indstillelige ben, eller læg noget under.
	Køle-/fryseskabet berører et køkkenskab eller andre produkter. Ryk det væk.
	Skuffer, kurve eller hylder sidder ustabilt eller i klemme. Kontroler de udtagelige dele, og anbring dem eventuelt anderledes.
	Flasker eller beholdere rører hinanden. Ryk disse lidt fra hinanden.

Kontakt i tilfælde af fejl

Kontakt forhandleren eller Miele Kundecenter, hvis det ikke er muligt selv at udbedre fejlen.

Bestil service via Miele's hjemmeside www.miele.dk/service.

Kontaktinformation til Miele Kundecenter findes i slutningen af denne dokumentation.

Typeskiltet sidder inde i køle-/fryseskabet.

Produktoplysninger vises

Disse oplysninger findes i indstillingsmode under Informationer **i** (se afsnittet Yderligere indstillinger) eller på typeskiltet inde i køle-/fryseskabet.

– Licensaftaler vises

Man kan få vist anvendte licenser under ©.

EPREL- database

Fra 1. marts 2021 findes informationerne om energimærkning og krav til økodesign i den europæiske produktdatabase (EPREL). Produktdatabasen kan ses her: <https://eprel.ec.europa.eu/>. Her bliver du bedt om at indtaste modelidentifikation.

Modelidentifikationen står på typeskiltet.

Miele			
XXXXXX		Nr. XX/XXXXXXXXXX.	
<small> WEINTEMPERATURSCHRANK-UNTERTISCHMIGGL MULTITEMPERATURE WINE STORAGE CABINET-UNDERWORKTOP ARMOIRE DE LIÈGE EN TEMPLÉS VIN-SHOD, ENCASTRABLE SOUS PLAN ARMARIO DE ALICATORIO DE VINO, VINOS-MODERNO POTRABAJO EN CUBIERTA БИРНИШ ТЕМПЕРАТУРА ШКАП ЗА ПОД ПУЛТ </small>			
<small>Klasse/Class</small> <small>Class/Classe</small> SN-ST	<small>Ap-Type/AP-Type</small> <small>AP-Type/AP-Tipo</small>	<small>Bruttokapazität/Gross Capacity</small> <small>Volume Brut/Capacità Bruta</small> XXX l	<small>Gefriervermögen/Freezing Capacity</small> <small>Pouvoir de Congel/Capacità Congeladora</small>
<small>Netzkapazität</small> <small>Net Capacity</small> <small>Volume Utile</small> <small>Capac. Util</small>	<small>Gas</small> / K / G / WINE / KALT <small>Tot</small> / R / F / WINE / CHILL <small>To</small> / R / C / <small>Tot</small> / F / C / WINE / CHILL	R600a: XXg	

Miele Service

- Service inden for kort tid
- Lokale Miele-serviceteknikere i landsdækkende servicenet
- Teknikerne er specialuddannede i Miele's produkter
- Centralt dirigerede servicevogne
- Stor reservedelsbeholdning i servicevognen
- Originale Miele-reservedele
- 24 måneders garanti på alle fabriksnye Miele-produkter, -reservedele og reparationer
- Garanteret levering af reservedele i mange år efter at produktet er taget ud af salgsprogrammet

Reparationservice

Får du brug for reparationservice, klarer vi det hurtigt med egen serviceafdeling. Vi har over hele landet mere end 60 lokalt boende serviceteknikere og er derfor altid tæt på kunderne. Ventetiden på at få besøg af en servicetekniker er normalt kun ganske få dage, så dit produkt hurtigt er klar til brug igen. Dette kan vi gøre i kraft af vores store stab af serviceteknikere, som kører i centralt dirigerede servicevogne.

Teknikeren medbringer en stor mængde originale Miele-reservedele i sin servicevogn. Dette bevirker, at langt de fleste reparationer klares med det samme uden yderligere servicebesøg.

Rygraden i god service er dygtige serviceteknikere. Alle vores teknikere har en relevant faglig håndværksmæssig uddannelse, og denne suppleres løbende med Miele's egen uddannelse i drift, vedligeholdelse og reparation af vores produkter. Du kan derfor også altid få råd og vejledning om produkternes drift og vedligeholdelse.

Servicebestilling

Kontakt Miele Kundecenter via miele.dk/service

Miele's garanti

De efterfølgende bestemmelser om garanti omfatter udelukkende fabriksnye produkter. Garantien er gældende 24 mdr. fra købsdato, når der forevises kvittering, regning eller tilsvarende, hvoraf købsdato fremgår. Funktionssvigt på produkterne, der skyldes installationsmæssige forhold, dækkes ikke af garantien. Garantien indskrænker ikke købers rettigheder if. lovgivningen over for Miele.

Miele's garanti omfatter:

Fabriksnye produkter beregnet til private husholdninger og anvendt til rette formål. Fabrikations- og materialefejl, såfremt disse fejl konstateres under produktets normale brug.

For mindre øer, hvor færgetransport er påkrævet, Grønland og Færøerne gælder dog særlige bestemmelser.

Miele's garanti indebærer:

For store produkter betaler Miele alle udgifter til reservedele, arbejds løn og rejseudgifter for teknikker. Såfremt Miele skønner det nødvendigt, at produktet sendes til et Miele værksted, betaler Miele alle fragtudgifter hertil. For små produkter betaler Miele alle udgifter til reservedele og arbejds løn, hvorimod fremsendelse af produktet sker for købers regning og risiko. Efter udbedring af fejlen sker returnering af produktet for Miele's regning og risiko. Dele udskiftet ved en sådan reparation tilhører Miele.

Miele's garanti omfatter ikke:

- Fejl eller skader opstået direkte eller indirekte som følge af overlast, fejlbetjening, misbrug, skødesløs behandling, mangelfuld vedligeholdelse, fejlagtig indbygning, opstilling og tilslutning, spændingsvariationer og elektriske forstyrrelser eller ved reparation udført af andre end de af Miele autoriserede teknikere.
- Fejl eller skader opstået som følge af erhvervs-mæssig eller anden brug af produkter, der er beregnet til private husholdninger.
- Erstatning for eventuelle følgeskader, herunder skader på andre genstande, driftstab etc., medmindre andet er lovmæssigt fastlagt.

Uberettiget tilkaldelse af Miele Service:

Inden Miele Service tilkaldes, kontrolleres de fejlmuligheder, det er muligt selv at udbedre. Såfremt kravet om udbedring er uberettiget, eksempelvis hvis produktets svigt skyldes en defekt sikring eller et defekt afløb, påhviler det kunden selv at betale de omkostninger, der er forbundet med at have tilkaldt service.

Transportskader:

Skulle produktet have fået en transportskade under en transport, som køber selv har sørget for, rettes omgående henvendelse til den forhandler, hvor produktet er købt.

Lov om køb:

Bestemmelserne vedrørende garanti er gældende fra ikrafttrædelse af Lov om køb år 2002. Garantien fratager ikke køber adgang til at gøre et eventuelt ansvar efter købeloven gældende over for den forhandler, hvor produktet er købt. Henvendelse til Miele A/S virker samtidig som reklamation over for forhandleren.

Indberetning:

Ønskes fejlen ikke afhjulpnet omgående, skal eventuelle krav i henhold til Miele's garanti sammen med den fornødne dokumentation for købsdato være indsendt skriftligt inden garantiens udløb til

Miele A/S

Erhvervsvej 2, Postboks 1371

DK - 2600 Glostrup.

Installation

Opstillingsanvisning

 Fare for brand og beskadigelse på grund af varmeafgivende produkter.

Varmeafgivende produkter kan antændes og sætte ild til køle-/fryseskabet.

Stil ikke varmeafgivende produkter som fx mini-bageovne, dobbeltkogeplader eller toastere på køle-/fryseskabet.

 Risiko for brand og beskadigelse på grund af åbne flammer.

Åbne flammer kan sætte køle-/fryseskabet i brand.

Undgå åbne flammer, fx lys, i nærheden af køle-/fryseskabet.

Side-by-side-opstilling

 Fare for beskadigelse på grund af kondensat på køle-/fryseskabets ydervægge.

Ved høj luftfugtighed kan der dannes kondensat på køle-/fryseskabets ydervægge, som kan medføre korrosion.

Opstil principielt ikke et køle-/fryseskab ved siden af eller oven på andre modeller.

Dette køle-/fryseskab må aldrig opstilles side-by-side med andre modeller, da det ikke har integreret opvarmning i sidevæggene.

Ved opstilling af flere køle-/fryseskabe ved siden af hinanden skal der være en afstand på 100 mm mellem køle-/fryseskabene.

Spørg Miele-forhandleren, hvilke kombinationer dette køle-/fryseskab kan indgå i.

Opstillingssted

Et tørt og godt ventileret rum er velegnet.

Vær ved opstilling af køle-/fryseskabet opmærksom på, at dets energiforbrug øges, hvis det opstilles lige ved siden af en radiator, et komfur, en ovn eller en anden varmekilde. Opstil det heller ikke ved et vindue, hvor det udsættes for direkte sol.

Jo højere rumtemperaturen er, desto længere tid kører kompressoren, og desto højere bliver energiforbruget.

Vær desuden opmærksom på følgende ved indbygning af køle-/fryseskabet:

- Stikkontakten skal være let tilgængelig og bør ikke være anbragt bag køle-/fryseskabet.
- Stikket og ledningen må ikke berøre køle-/fryseskabets bagside, da de ellers kan blive beskadiget af køle-/fryseskabets vibrationer.
- Heller ikke andre produkter bør tilsluttes ved hjælp af stikkontakter i området bag dette køle-/fryseskab.

 Risiko for beskadigelse som følge af korrosion.

Ved høj luftfugtighed kan der dannes kondensat på køle-/fryseskabets ydervægge. Dette kondensvand kan medføre korrosion på ydervæggene. For at forebygge dette anbefales det at opstille køle-/fryseskabet i et tørt rum med aircondition og/eller rum med tilstrækkelig ventilation.

Kontroller efter indbygning, at køle-/fryseskabets døre kan lukkes rigtigt, at de anførte ventilationsåbninger-/arealer overholdes, og at køle-/fryseskabet er indbygget iht. anvisningerne.

Installation

Klimaklasse

Køle-/fryseskabet er beregnet til en bestemt klimaklasse (omgivelsestemperaturområde), hvis grænser absolut skal overholdes. Klimaklassen står på typeskiltet inde i køle-/fryseskabet.

Klimaklasse	Omgivelsestemperatur
SN	+10 til +32 °C
N	+16 til +32 °C
ST	+16 til +38 °C
T	+16 til +43 °C

Ved en lavere omgivelsestemperatur står kompressoren længere tid stille. Det kan give højere temperaturer i køleskabet og give følgeskader.

Ventilation

 Fare for brand og beskadigelse på grund af utilstrækkelig ventilation. Hvis køle-/fryseskabet ikke ventileres tilstrækkeligt, går kompressoren ofte i gang og kører i en længere periode. Dette medfører øget energiforbrug og højere kompressor-driftstemperatur, hvorved kompressoren kan blive beskadiget.

Sørg for tilstrækkelig ventilation omkring køle-/fryseskabet.

Overhold altid de angivne ventilationsåbninger-/arealer.

Ventilationsåbningerne-/arealerne må ikke tildækkes eller lukkes.

Desuden skal de jævnligt rengøres for støv.

Luften på bagsiden af køle-/fryseskabet opvarmes.

Medfølgende vægafstandsholdere monteres

For at opnå det deklarerede energiforbrug og undgå, at der dannes kondensvand ved høj omgivelsestemperatur, skal vægafstandsholderne anvendes. Med de monterede vægafstandsholdere øges køle-/fryseskabets dybde med ca. 15 mm. Hvis vægafstandsholderne ikke anvendes, har dette ingen indflydelse på køle-/fryseskabets funktion. Dog øges energiforbruget en smule ved mindre vægafstand.

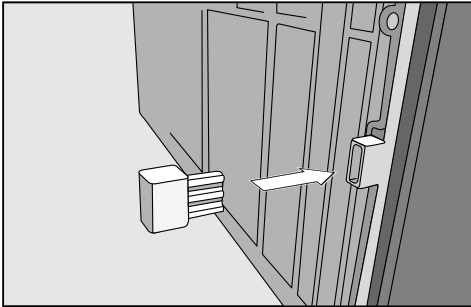

- Monter vægafstandsholderne nederst til venstre og nederst til højre på bagsiden af køle-/fryseskabet.

Køle-/fryseskabet opstilles

⚠ Risiko for at komme til skade og for beskadigelse, hvis køle-/fryseskabet vippes.

Hvis køle-/fryseskabet opstilles af en enkelt person, er der fare for at komme til skade og for beskadigelse.

Sørg for at være to personer om at opstille køle-/fryseskabet.

⚠ Risiko for beskadigelse af gulvet.

Flytning af køle-/fryseskabet kan medføre beskadigelser på gulvet.

Flyt køle-/fryseskabet forsigtigt på særlige gulve for ikke at beskadige gulvet.

For at gøre det nemmere at opstille køle-/fryseskabet er det på bagsiden udstyret med transportgreb foroven og transporthjul forned.

Tip: Køle-/fryseskabet skal være tomt, når det opstilles.

- Stil med det samme køle-/fryseskabet så tæt som muligt på det sted, hvor det skal opstilles.
- Tilslut køle-/fryseskabet til elnettet, som beskrevet i afsnittet Eltilslutning.
- Flyt forsigtigt køle-/fryseskabet til opstillingsstedet.
- Opstil køle-/fryseskabet med vægafstandsholderne (hvis monteret) eller med bagsiden helt op mod væggen.

Installation

 Risiko for beskadigelse af dør. Køle-/fryseskabets døre kan slå mod en væg og derved blive beskadiget. Sørg for, at glasdøren ikke kan slå mod en væg, fx ved anvendelse af dørstoppere af filt på væggen.

Køle-/fryseskabet justeres

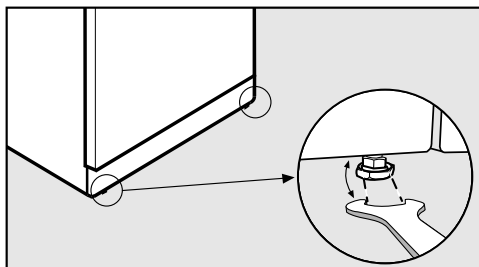

- Juster køle-/fryseskabet med de forreste indstillelige ben ved hjælp af den medfølgende gaffelnøgle.

Døren understøttes

 Risiko for beskadigelse og tilskadekomst, hvis køle-/fryseskabets dør falder ud, eller køle-/fryseskabet tipper.

Hvis det ekstra justerbare ben ③ på det nederste hængselbeslag ikke støtter rigtigt på gulvet, kan køle-/fryseskabets dør falde ud, eller køle-/fryseskabet tippe.

Skru det justerbare ben så langt ud med den medfølgende gaffelnøgle, at det støtter på gulvet.

Drej herefter det justerbare ben yderligere 90° ud.

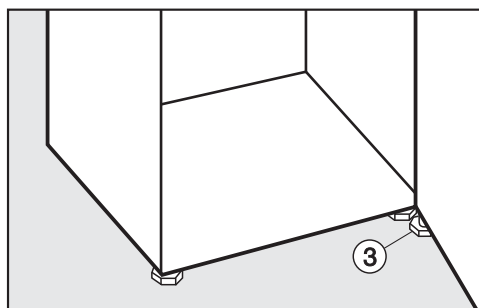

Køle-/fryseskabet indbygges i en køkkenrække

⚠ Fare for brand og beskadigelse på grund af utilstrækkelig ventilation. Hvis køle-/fryseskabet ikke ventileres tilstrækkeligt, går kompressoren ofte i gang og kører i en længere periode. Dette medfører øget energiforbrug og højere kompressor-driftstemperatur, hvorved kompressoren kan blive beskadiget.

Sørg for tilstrækkelig ventilation omkring køle-/fryseskabet.

Overhold altid de angivne ventilationsåbninger-/arealer. Ventilationsåbningerne må ikke tildækkes eller lukkes.

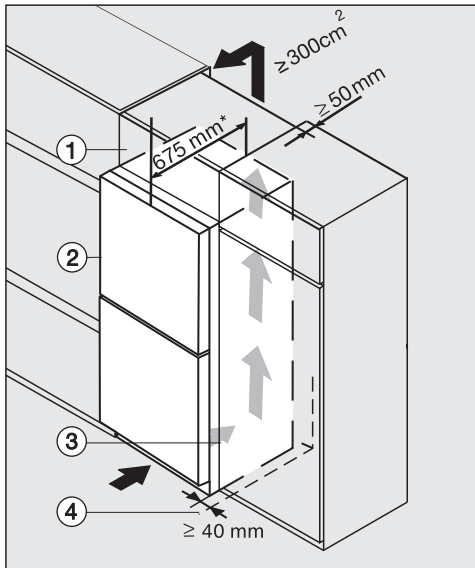

- ① Overskab
- ② Køle-/fryseskab
- ③ Køkkenskab
- ④ Væg

* Når der er monteret vægafstandsholdere, øges køle-/fryseskabets dybde med ca. 15 mm.

Køle-/fryseskabet kan indbygges imellem alle typer køkkenmoduler og opstilles lige ved siden af køkkenskab. I forhold til køkkenskabsfronten skal køle-/fryseskabets front rage min. 65 mm ud. Derved kan køle-/fryseskabets dør åbnes og lukkes uden problemer. For at tilpasse køle-/fryseskabet til køkkenmodulerne kan der anbringes et overskab ① oven over køle-/fryseskabet.

Ved opstilling af køle-/fryseskabet ved siden af en væg ④ skal der i hængslingssiden være en afstand mellem væggen ④ og køle-/fryseskabet ② på min. 40 mm.

Jo større ventilationsarealet er, desto mere energibesparende arbejder kompressoren.

- For at sikre tilstrækkelig ventilation skal der på bagsiden af køle-/fryseskabet være en udluftningskanal med en dybde på min. 50 mm i hele overskabets bredde.
- Ventilationsarealet under loftet skal være min. 300 cm², så den opvarmede luft kan trænge uhindret ud.

Installation

Mål

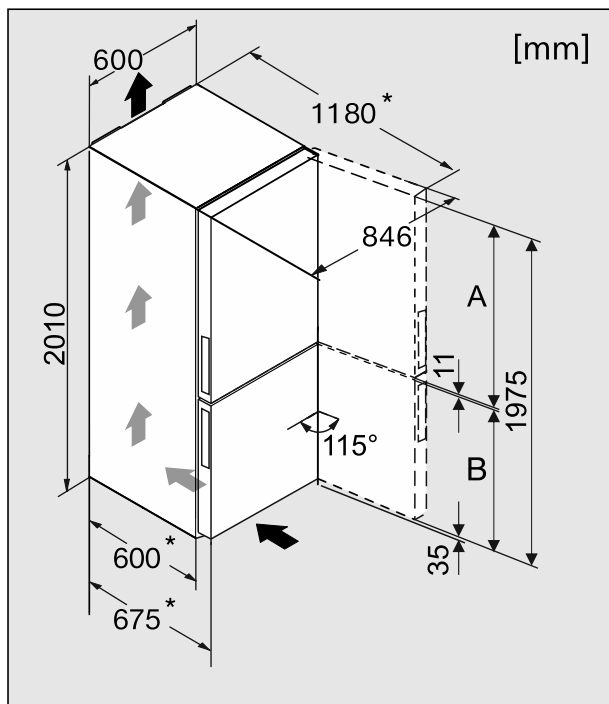

* Mål uden monterede vægafstandsholdere. Hvis de medfølgende vægafstandsholdere anvendes, øges køle-/fryseskabets dybde med 15 mm.

	A [mm]	B [mm]
KFN 29233 D bb	1177	787

Hængslingssiden ændres

Køle-/fryseskabet leveres med hængsling i højre side. Hvis døren skal være hængslet i venstre side, skal hængslerne flyttes.

 Risiko for at komme til skade og for beskadigelse ved ændring af hængslingssiden.

Hvis ændring af hængslingssiden foretages af en enkelt person, er der større fare for at komme til skade og for beskadigelse.

Sørg for at være to personer om at ændre hængslingssiden.

Hvis tætningslisten i døren er beskadiget eller gledet ud af noten, lukker døren muligvis ikke rigtigt, og køleeffekten reduceres. Der dannes kondensvand indvendigt i køle-/fryseskabet, og der kan opstå tilisning.

Sørg for, at tætningslisten i døren ikke beskadiges, og at den ikke rutsjer ud af noten.

Ændring af hængslingssiden forberedes

Følgende værktøj er nødvendigt til ændring af hængslingssiden:

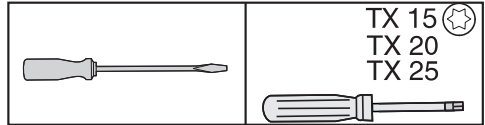

- Bred et egnet underlag ud på gulvet foran køle-/fryseskabet for at beskytte køle-/fryseskabets døre og gulvet mod beskadigelser ved ændring af hængslingssiden.
- Tag dørhylderne ud.

Installation

De øverste afdækninger tages af

- Åbn døren.

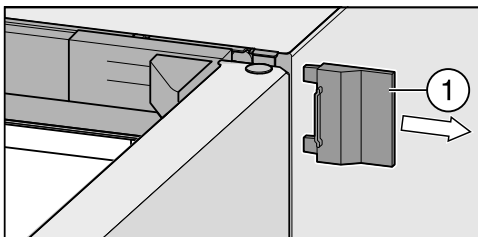

- Skub den yderste højre afdækning ① af.

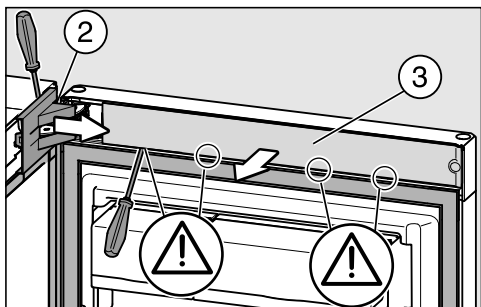

- Tag afdækningen ② af dørhængslet.
- Tag panelet ③ på dørens inderside af.

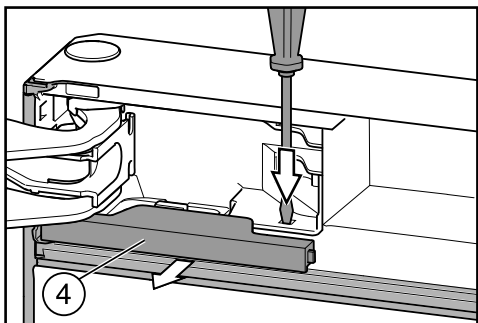

- Tryk lasken ned med en kærsvkrue-trækker, og træk afdækningen ④ ud af fastgøringen.

Den øverste dør tages af

⚠ Risiko for at komme til skade, når den øverste dør tages af!
Når bolten i dørhængslet herefter fjernes, sidder den øverste dør ikke længere fast.
Få en anden person til at hjælpe med at holde døren.

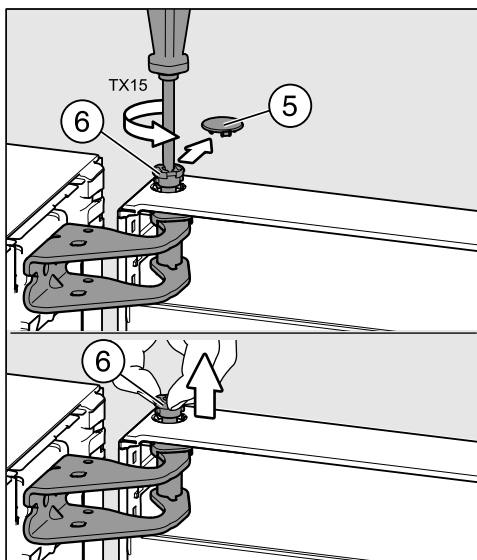

- Løft sikkerhedsafdækningen ⑤ forsigtigt af.
- Skru bolten ⑥ lidt ud (ca. ¼ omdrejning), indtil det siger klik.
- Træk nu bolten ⑥ helt ud med fingrene.

⚠ Risiko for at komme til skade, når den øverste dør tages af!

Hvis lejebolten ikke bliver siddende i det midterste hængselbeslag, men i den øverste dør, sidder den nederste dør ikke længere fast.

Sørg for, at lejebolten bliver siddende i det midterste hængselbeslag og i den nederste dør.

- Tag den øverste dør af, og stil den forsigtigt til side.

Den nederste dør tages af

⚠ Risiko for at komme til skade, når den nederste dør tages af.

Når lejebolten herefter fjernes fra den nederste dør, er døren ikke længere sikret.

Få en anden person til at hjælpe med at holde døren.

- Åbn den nederste dør.

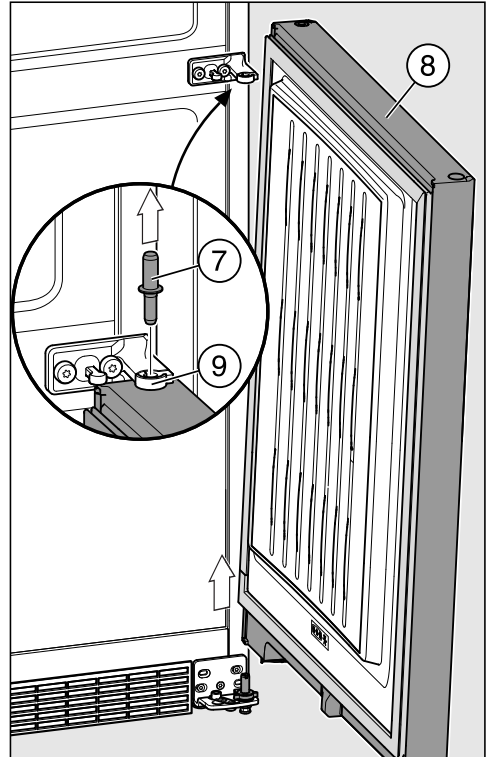

- Træk lejebolten ⑦ ud af lejebøsningen i den nederste dør ⑧.

Tip: Vær opmærksom på den grå plastikpe ⑨ på det midterste hængselbeslag. Den kan falde af, når døren tages af.

- Løft den nederste dør ⑧ af, og stil den forsigtigt til side.

Installation

Nederste hængselbeslag flyttes

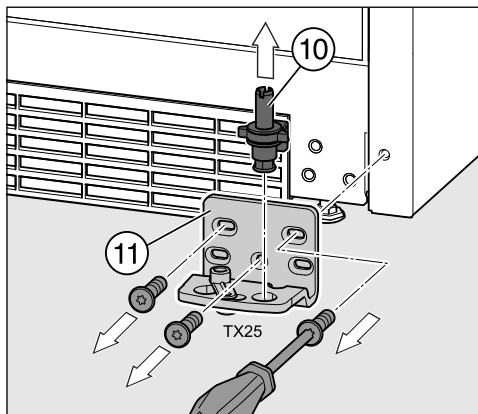

- Træk den komplette lejbolt ⑩ med skive og justerbart ben ud opad.
- Skru hængselbeslaget ⑪ af.

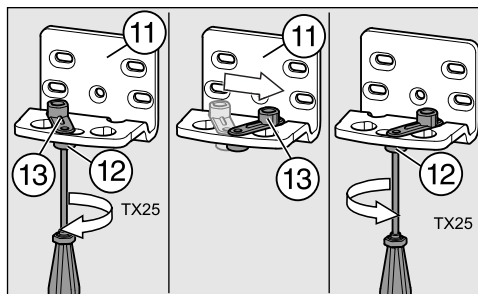

- Løsn skruen ⑫ på dørlukningshjælperen ⑬ på hængselbeslaget ⑪ lidt.
- Drej dørlukningshjælperen ⑬ 90° mod højre over i det overfor liggende hul i hængselbeslaget ⑪.
- Stram derefter skruen ⑫ igen.

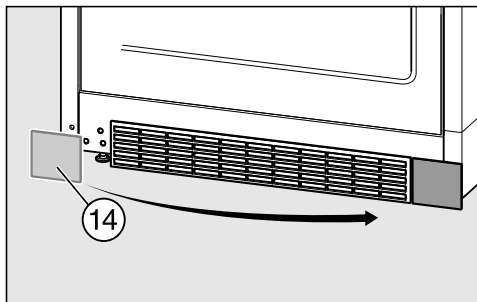

- Tag afdækningen ⑭ af, og sæt den på i modsatte side.

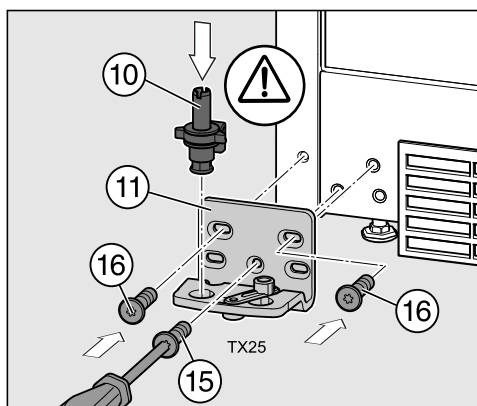

- Skru hængselbeslaget ⑪ på i modsatte side; begynd med skruen ⑮ nederst i midten.
- Skru derefter de to andre skruer ⑯ i.
- Sæt hele lejbolten ⑩ med skive og justerbart ben i igen.

Vigtigt! Låsetappen i lejbolten skal igen pege bagud.

Midterste hængselbeslag flyttes

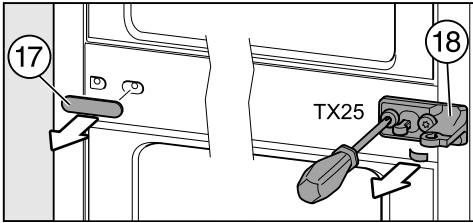

- Træk afdækningen ⑰ af.
- Skru lejebolten ⑱ med beskyttelsesfolien derunder af.

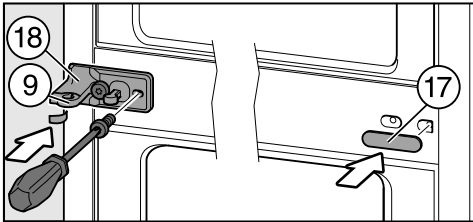

- Vend hængselbeslaget ⑱ 180°, og skru det på med beskyttelsesfolien i modsatte side.

Beskyttelsesfolien beskytter mod beskadigelser på køle-/fryseskabets kabinet.

- Vend den grå plastkappe ⑨ 180°, og sæt den på hængselbeslaget ⑱ igen.

Tip: Plastkappen ⑨ sidder således på den fremstikkende lejebøsning, at den omsluttes nedfra og fra siden.

- Vend afdækningen ⑰ 180°, og sæt den på i modsatte side.

Øverste hængselbeslag flyttes

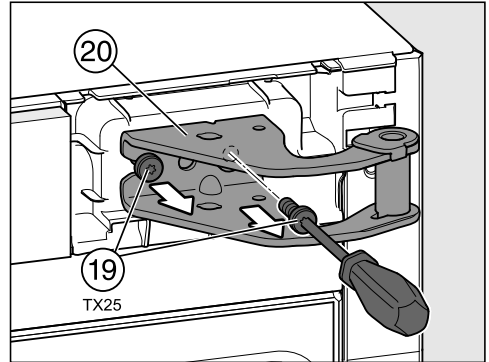

- Skru skruerne ⑲ ud af hængselbeslaget ⑳, og tag det af.

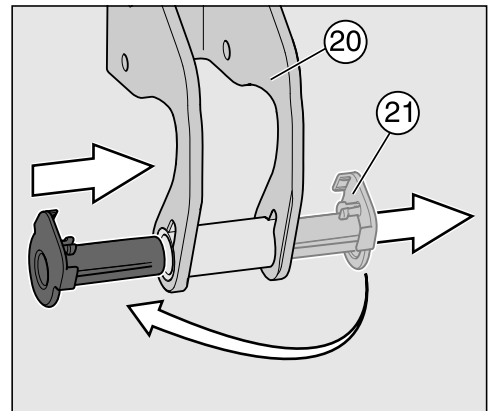

- Træk lejebøsningen ⑳ ud af skinnen i dørhængslet ⑳, og sæt den igen i modsatte side.

Installation

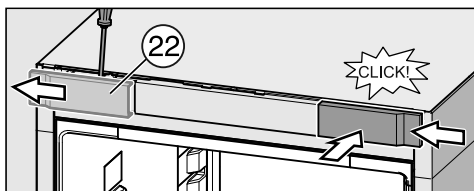

- Skub afdækningen 22 af til siden.
- Vend afdækningen 22 180°, og sæt den på i modsatte side. Skub afdækningen på fra siden, og sørg for, at den går i hak.

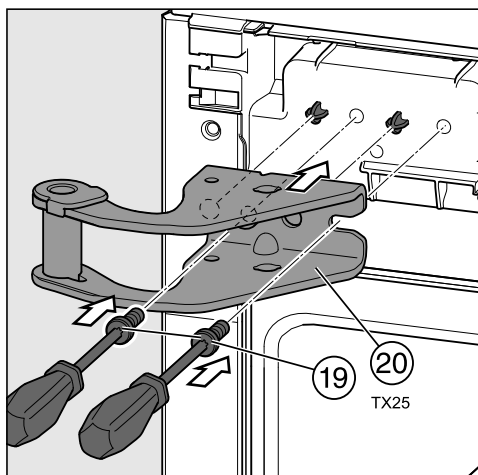

- Sæt det øverste dørhængsel 20 på tappene på køle-/fryseskabet.
- Skru dørhængslet 20 fast med skrue-
ne 19.

Køle-/fryseskabets døre forberedes

Tip: Læg den afmonterede dør på et egnet, stabilt underlag for at beskytte den mod beskadigelser. Anbring den med ydersiden nedad.

Udfør nedenstående trin på begge døre.

Døråbner flyttes

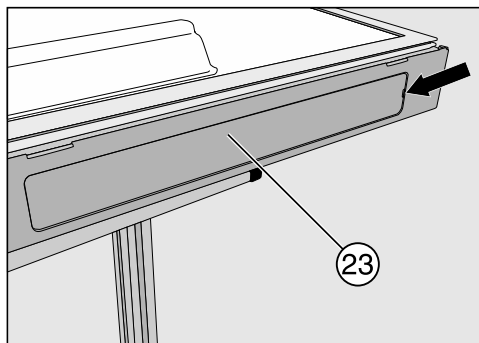

- Fjern afdækningen 23 fra åbningen til dørgrebet.

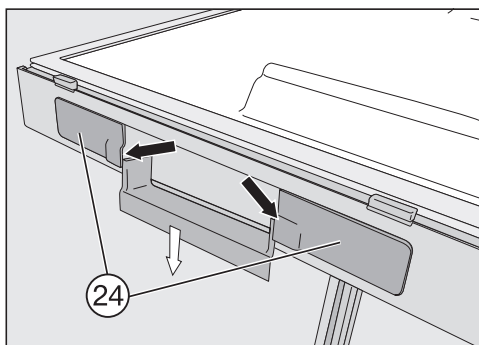

- Tryk døråbneren ned, og fjern afdækningerne 24 til højre og venstre for dørgrebet.

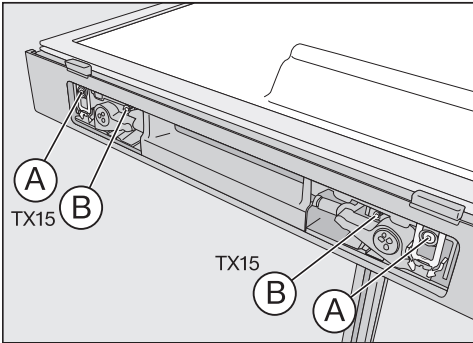

- Skru skrueene med grå plastkrave **A** og skrueene uden krave **B** helt ud.

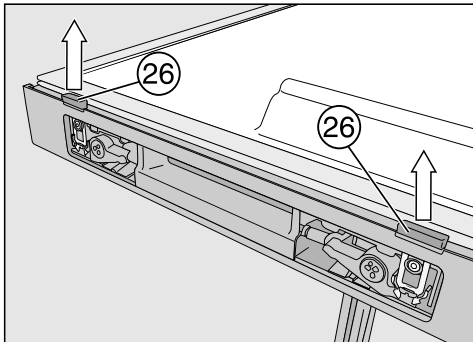

- Træk døråbningskyderne **26** ud opfater med stor kraft.

Tip: Tryk døråbneren nedad. Derved er det nemmere at trække skyderne ud.

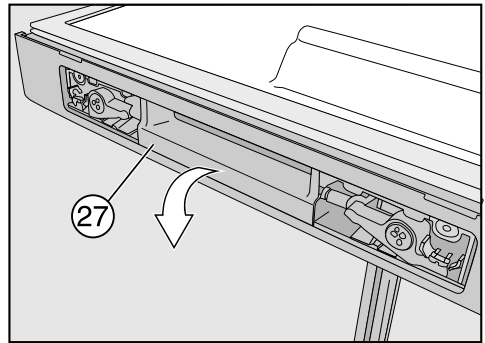

- Tag nu døråbneren **27** af.

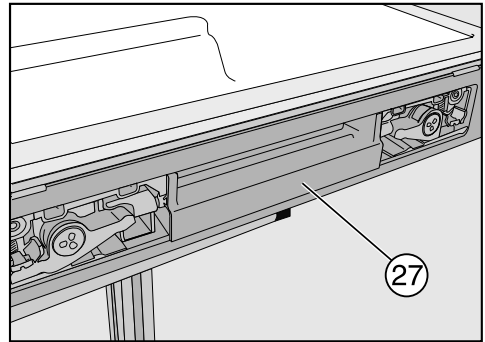

- Sæt døråbneren **27** på i modsatte side.

Vær ved montering af døråbningskyderne **26** opmærksom på, at plastklodserne på skyderne ikke må støde mod tætningslisten i døren. Ellers bliver tætningslisten i døren beskadiget. Den flade side af døråbningskyderen **26** skal vende mod tætningslisten i døren.

Installation

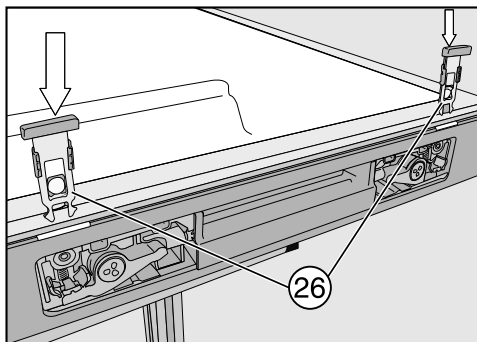

- Skub døråbningskyderne ⑳ gennem åbningen, indtil de går i hak.

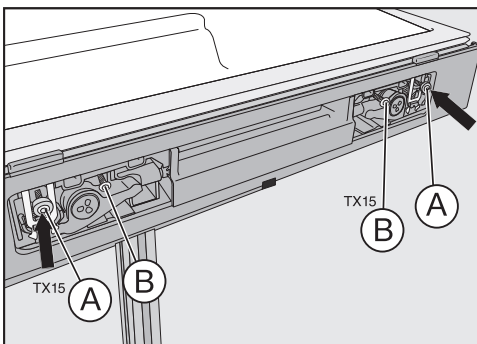

- Fastgør døråbneren med skruerne med plastkrave ① og skruerne uden krave ②. Stram ikke skruerne for meget!

Tip: Kontroller ved aktivering af døråbneren, om denne glider let. Hvis den ikke gør det, skal skruerne løsnes lidt.

- Sæt afdækningerne ㉓ og ㉔ på.

Proppen i dørlejbøsningen flyttes

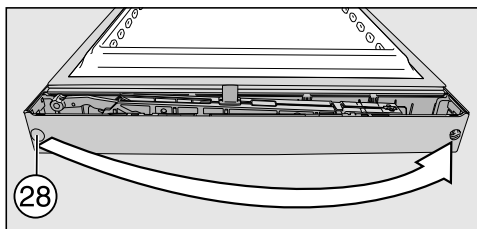

- Træk proppen ud af dørlejbøsningen ㉘, og sæt den i igen i modsatte side.

Nederste dør (frysezone): Fjederklemme udskiftes

- Flyt fjederklemmen ㉙ (lukkeanordning) til modsatte side:

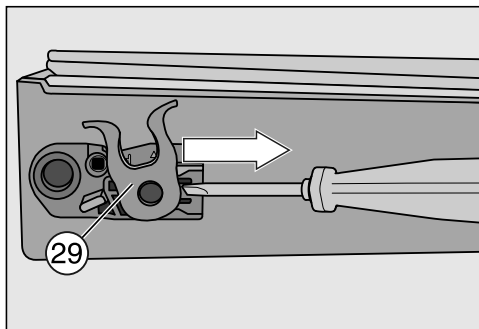

- Tryk låsetappen nedad, og skub fjederklemmen ㉙ til side ud af skinnen.

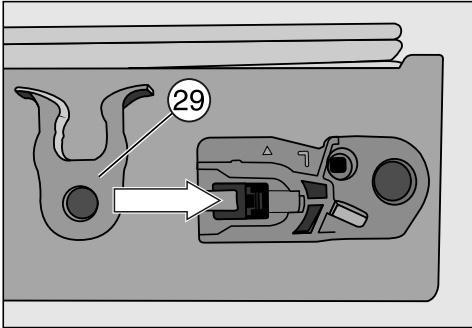

- Skub fjederklemmen 29 ind i skinnen i modsatte side, indtil det kan høres, at den går i hak.

Øverste dør (kølezone): Medfølgende lejbøsning sættes i, og fjederklemmen udskiftes

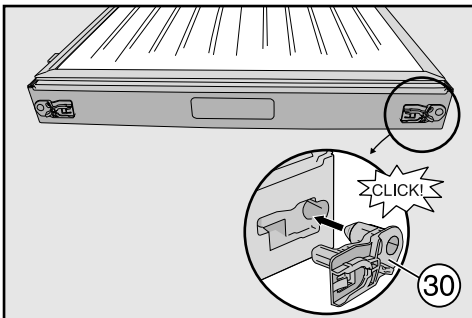

- Sæt lejbøsningen 30 (medfølger ved levering) ind i åbningen i dørens nederste kant, til det høres, den går i hak.

- Flyt fjederklemmen 29 (lukkeanordning) til modsatte side:

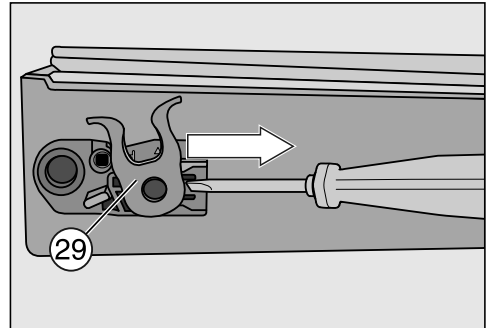

- Tryk låsetappen nedad, og skub fjederklemmen 29 til side ud af skinnen.

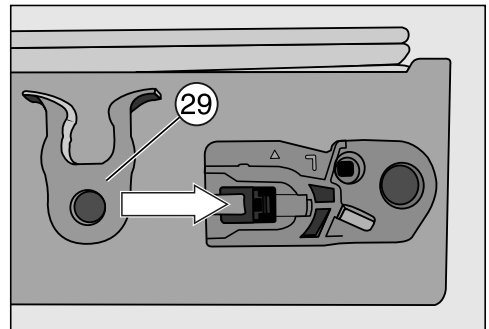

- Skub fjederklemmen 29 ind i skinnen i modsatte side, indtil det kan høres, at den går i hak.

- Fjern lejbøsningen i modsatte side.

Tip: Gem lejbøsningen i tilfælde af, at dørhængslingssiden måske skal ændres igen på et senere tidspunkt.

Installation

Nederste dør monteres

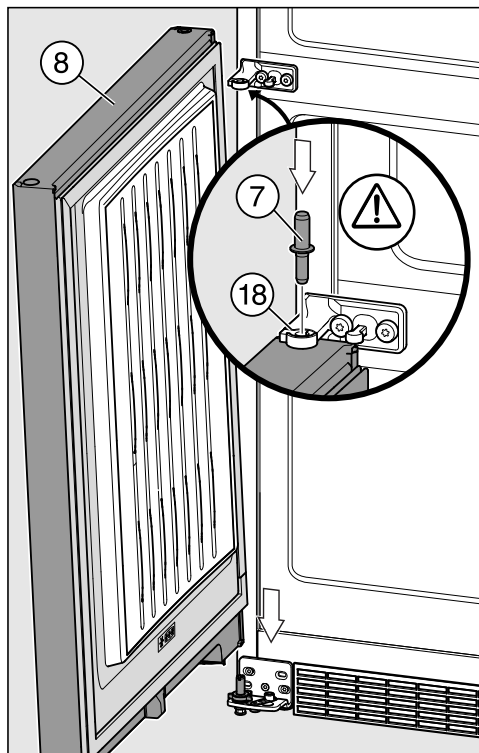

- Sæt døren ⑧ på lejebolten ⑩ oppe fra.
- Luk døren ⑧.
- Sæt den midterste lejebolt ⑦ ind i lejebøsningen gennem det midterste hængselbeslag ⑱.

Vigtigt! Låsetappen i lejebolten skal igen pege bagud og føres i hængselbeslagets not.

Øverste dør monteres

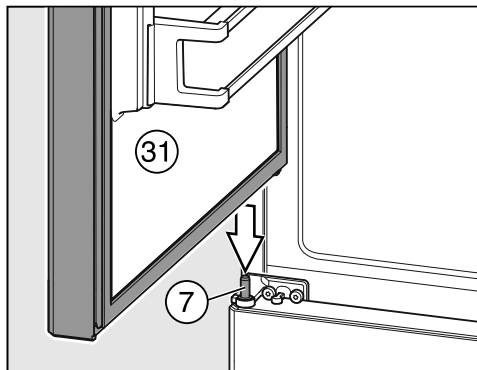

- Sæt den øverste dør ⑳ på den midterste lejebolt ⑦, og før den øverste åbning i hængslingssiden ned på hængslet.

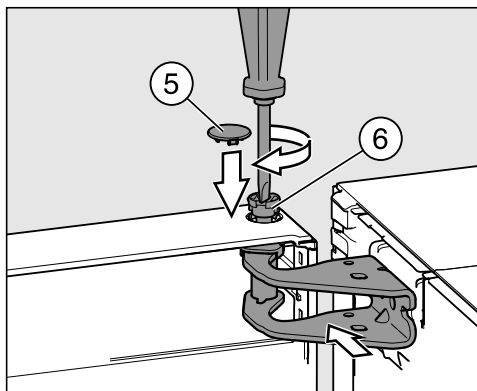

- Sæt bolten ⑥ ind i lejebøsningen med fingrene.
- Skru bolten ⑥ i (ca. ¼ omdrejning), indtil det siger klik.
- Sæt sikkerhedsafdækningen ⑤ på bolten ⑥.

Døren ⑳ er først monteret sikkert, når sikkerhedsafdækningen ⑤ er sat rigtigt på.

De øverste afdækninger sættes på

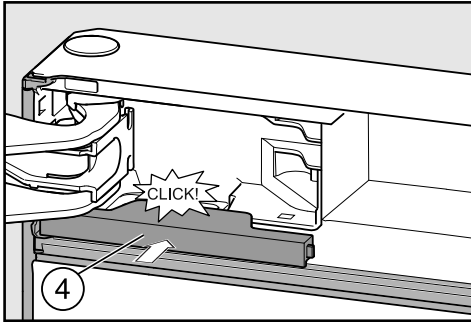

- Skub afdækningen ④ ind, indtil det siger klik.

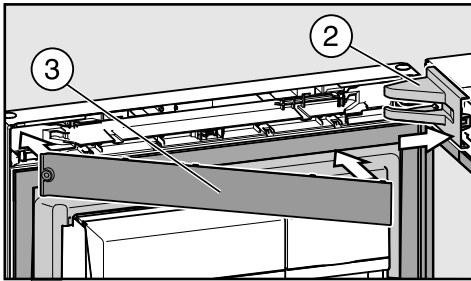

- Sæt afdækningen ② på dørhængslet.
- Skub panelet ③ på fra siden, indtil det går i hak.

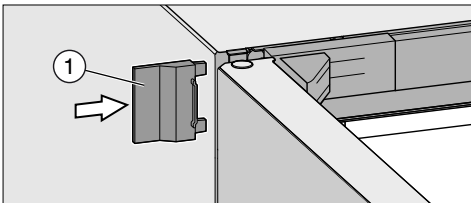

- Skub den yderste afdækning ① på.
- Luk den øverste dør.

Køle-/fryseskabets døre justeres

Dørene kan efterfølgende justeres.

For overskuelighedens skyld er døren ikke lukket på illustrationen nedenfor.

Den nederste dør justeres via de yderste aflange huller i det nederste hængselbeslag:

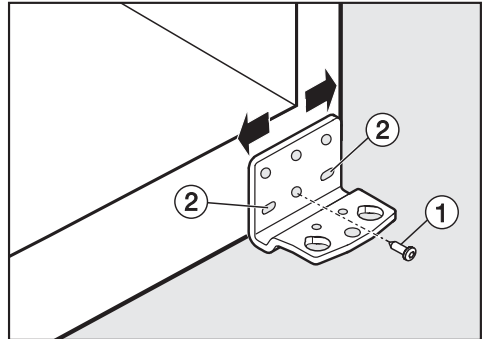

- Fjern den midterste skrue ① på hængselbeslaget.
- Skru de to yderste skruer ② lidt ud.
- Juster døren ved at forskyde hængselbeslaget mod venstre eller højre.
- Stram derefter skrue ②, og skru eventuelt den midterste skrue ① i igen, hvis det er muligt.

Installation

Den øverste dør justeres via de aflange huller i det midterste hængselbeslag:

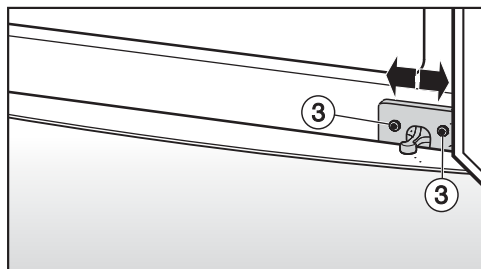

- Skru de to skruer ③ lidt ud.
- Juster døren ved at forskyde hængselbeslaget mod venstre eller højre.
- Stram derefter skruerne ③.

Eltilslutning

Køle-/fryseskabet leveres med et stik godkendt i EU, som dog ikke må anvendes i en dansk installation, da køle-/fryseskabet derved ikke jordforbindes iht. Stærkstrømsbekendtgørelsen. Udskiftning til dansk stik skal foretages af en uddannet fagmand. Alternativt kan der anvendes en adapter til overgang mellem Schuko-stikprop og dansk jordingsystem. En sådan kan købes ved henvendelse til vores kundecenter (kontaktinformation findes på omslaget).

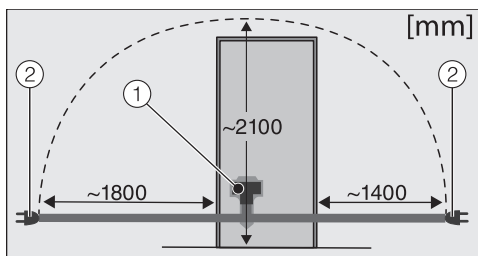

- ① Køle-/fryseskabsstik
- ② Netstik

En længere tilslutningsledning kan købes ved telefonisk henvendelse til vores kundecenter (kontaktinformation findes på omslaget).

Opstil køle-/fryseskabet, så stikkontakten er frit tilgængelig. Hvis stikkontakten ikke er frit tilgængelig, skal produktet kunne afbrydes på gruppeafbryderen.

 Brandfare på grund af overopvarmning.

Hvis køle-/fryseskabet anvendes med stikdåser eller forlængerledninger kan det medføre overbelastning af ledningerne.

Af sikkerhedsgrunde må der ikke anvendes stikdåser eller forlængerledning.

Den elektriske montering skal foretages af en uddannet fagmand i henhold til Stærkstrømsbekendtgørelsen.

Af sikkerhedsårsager anbefaler vi, at der anvendes et HPFI-relæ af typen  i husinstallationen til ertilslutning af køle-/fryseskabet.

En beskadiget tilslutningsledning må kun udskiftes med en speciel tilslutningsledning af samme type (kan købes ved henvendelse til vores kundecenter). Af sikkerhedsmæssige grunde må ledningen kun udskiftes af Miele Service eller en anden uddannet fagmand.

Nominal effekt og sikring fremgår af denne brugsanvisning eller typeskiltet. Sammenlign disse oplysninger med datæne for ertilslutning på opstillingsstedet.

I tvivlstilfælde bør man kontakte en uddannet el-fagmand.

Køle-/fryseskabet må ikke tilsluttes en særskilt, lokal strømforsyning, fx solarstrøm med vekselretter. Ellers kan det føre til sikkerhedsafbrydelse på grund af spidsbelastning, når køle-/fryseskabet tændes. Elektronikken kan blive beskadiget.

Skal ekstrabeskyttes, jf. stærkstrømsreglementet

Køle-/fryseskabet tilsluttes

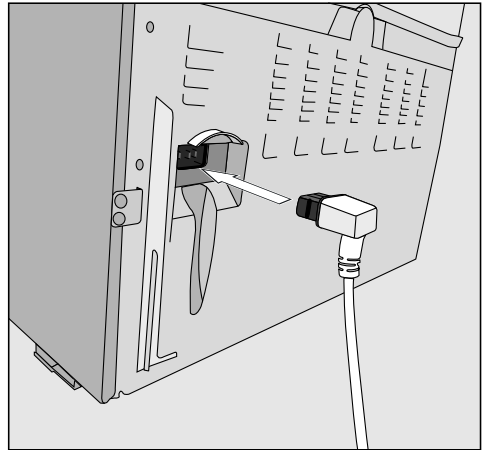

- Sæt stikket i på bagsiden af køle-/fryseskabet.

Sørg for, at stikket sidder rigtigt.

- Sæt netstikket i stikkontakten.

Køle-/fryseskabet er nu tilsluttet til el-nettet.

Displayet viser .

Følg nu fremgangsmåden, der er beskrevet i afsnittet Køle-/fryseskabet tændes og slukkes - Køle-/fryseskabet tændes.

Miele A/S
Erhvervsvej 2
2600 Glostrup
www.miele.dk

Kontakt: miele.dk/service

Miele & Cie. KG
Carl-Miele-Straße 29
33332 Gütersloh
Tyskland

KFN 29233 D bb

da-DK

M.-Nr. 10 368 260 / 04