



SIEMENS

Vaskemaskin

WM14UTE9DN

no Bruksanvisning og installasjonsveiledning



Register your product on My Siemens and discover exclusive services and offers.

siemens-home.bsh-group.com/welcome

The future moving in.

Siemens Home Appliances

Innholdsfortegnelse

| | | | |
|--|-----------|---|-----------|
| Sikkerhet | 4 | Vaskemiddel og pleiemiddel | 34 |
| Generelle merknader..... | 4 | Vaskemiddelbefaling | 34 |
| Korrekt bruk | 4 | Vaskemiddeldosering..... | 35 |
| Begrensning av brukerkretsen..... | 4 | Grunnleggende betjening | 35 |
| Sikker installasjon..... | 5 | Slå på vaskemaskinen | 35 |
| Sikker bruk | 7 | Stille inn program | 36 |
| Sikker rengjøring og vedlikehold | 9 | Tilpasse programinnstillingene | 36 |
| Unngå materielle skader | 11 | Innlegging av tøy..... | 36 |
| Miljøvern og innsparing | 12 | Sette inn doseringshjelp for flytende vaskemiddel..... | 36 |
| Avfallsbehandling av emballasje.... | 12 | Bruk av doseringshjelp for flytende vaskemiddel..... | 37 |
| Energi- og ressurs sparing | 12 | Fylle på vaskemiddel og pleiemiddel | 37 |
| Strømsparemodus | 12 | Starte program | 38 |
| Oppstilling og tilkobling | 13 | Endre ferdig om-tid..... | 38 |
| Pakke ut maskinen | 13 | Ilegging av tøy..... | 38 |
| Leveringsinnhold | 14 | Avbryt program | 38 |
| Krav til oppstillingssted | 14 | Fortsette programmet med skyllestopp | 38 |
| Fjerne transportsikringen | 15 | Ta ut tøyet..... | 38 |
| Koble til maskinen..... | 17 | Slå av maskinen | 39 |
| Sette maskinen i vater..... | 18 | Barnesikring | 39 |
| Koble apparatet til strøm..... | 18 | Aktivere barnesikringen..... | 39 |
| Bli kjent med | 20 | Deaktivere barnesikring | 39 |
| Maskin | 20 | Grunninnstillingene | 40 |
| Vaskemiddelskuff | 21 | Oversikt over grunninnstillingene... | 40 |
| Betjeningsselementer..... | 21 | Endring av grunninnstillingene..... | 41 |
| Display | 22 | Rengjøring og pleie | 41 |
| Taster | 24 | Tips for vedlikehold av maskinen | 41 |
| Programmer | 25 | Rengjøre trommelen..... | 41 |
| Tilbehør | 31 | Rengjøring av vaskemiddelskuf- fen..... | 41 |
| Før første gangs bruk | 31 | Avkalkning | 42 |
| Starte tomvask..... | 31 | Rengjøre vannpumpen..... | 43 |
| Tøy | 32 | Rense avløpsslange til vannlås..... | 45 |
| Klargjøre tøy | 32 | Rens silene i vanninntaket. | 45 |
| Sortering av tøyet | 33 | | |
| Skittenhetsgrader | 33 | | |
| Anvisninger på vaskelappene | 33 | | |

| | |
|--|-----------|
| Utbedring av feil | 48 |
| Funksjonsfeil..... | 48 |
| Nødtløser | 55 |
| Transport, oppbevaring og avfallsbehandling | 55 |
| Demontering av maskinen | 55 |
| Sette inn transportsikringene | 55 |
| Ta maskinen i bruk igjen..... | 56 |
| Avfallsbehandling av gammelt apparat | 56 |
| Kundeservice | 57 |
| Produktnummer (E-Nr.) og produksjonsnummer (FD) | 57 |
| Forbruksverdier | 58 |
| Tekniske data | 58 |



Sikkerhet

Følg sikkerhetsanvisningene nedenfor.

Generelle merknader



- Les nøye gjennom denne anvisningen.
- Oppbevar veiledningen og produktinformasjonen for senere bruk eller for en senere eier.
- Ikke koble til apparatet dersom det har transportskader.

Korrekt bruk

Apparatet må kun brukes:

- for å vaske tøy som kan vaskes i maskin og ull som kan vaskes for hånd i samsvar med det som er angitt på etiketten.
- med vann fra springen og vanlige vaskemidler og pleiemidler som er egnet for vaskemaskin.
- i private husholdninger og i lukkede rom hjemme.
- i en høyde på 4000 m over havet

Begrensning av brukerkretsen

Dette apparatet kan brukes av barn fra og med 8 år og av personer med redusert fysiske, sensoriske eller mentale evner eller mangel på erfaring og/eller kunnskap, dersom de blir overvåket eller har fått opplæring i en sikker bruk av apparatet og dessuten har forstått farene som kan resultere av feil bruk.

Barn må ikke få leke med apparatet.

Rengjøring og brukervedlikehold må ikke utføres av barn uten oppsyn.

Barn under 3 år og husdyr skal holdes unna apparatet.

Sikker installasjon

Når du installerer maskinen, må du følge sikkerhetsanvisningene.

ADVARSEL – Fare for elektrisk støt!

- Ukyndige installasjoner er farlig.
 - ▶ Maskinen må kun tilkobles og brukes i henhold til angivel-sene på typeskiltet.
 - ▶ Maskinen skal bare kobles til et strømmnett med vekselstrøm via en forskriftsmessig montert jordet stikkontakt.
 - ▶ Systemet for husets PE-leder må være forskriftsmessig in-stallert. Installasjonen må ha tilstrekkelig stort ledningstverr-snitt.
 - ▶ Ved bruk av jordfeilbryter må det kun brukes en type som er merket med .
 - ▶ Maskinen må aldri forsynes med strøm via en ekstern bryteranordning, f.eks. tidsur eller fjernstyring.
 - ▶ Hvis maskinen er innebygd, må støpselet på strømlednin-gen være fritt tilgjengelig. Hvis fri tilgang ikke er mulig, må det i henhold til regelverket monteres en allpolet skillebryter i den faste elektriske installasjonen.
 - ▶ Når du stiller opp apparatet, må du påse at strømkabelen ikke kommer i klem eller får skader.
- Hvis isolasjonen på strømledningen er skadet, er dette farlig.
 - ▶ La aldri strømkabelen være i kontakt med varme maskinde-ler eller varmekilder.
 - ▶ La aldri strømkabelen komme i kontakt med skarpe spisser eller kanter.
 - ▶ Du må aldri få knekk på, klemme sammen eller endre strømkabelen.

ADVARSEL – Brannfare!

Det er farlig å bruke en forlenget strømkabel og ikke godkjent adapter.

- ▶ Ikke bruk forlengelseskabler eller strømskinner.
- ▶ Ta kontakt med kundeservice dersom strømkabelen er for kort.
- ▶ Bruk kun adapter som produsenten har godkjent.

⚠ ADVARSEL – Fare for personskade!

- Apparatets høye vekt kan føre til personskader når det løftes.
 - ▶ Ikke løft apparatet alene.
- Hvis det stilles en tørketrommel oppå denne vaskemaskinen og dette ikke gjøres forskriftsmessig, kan tørketrommelen falle ned.
 - ▶ Tørketrommelen må utelukkende stilles oppå en vaskemaskin ved bruk av monteringssettet fra produsenten av tørketrommelen . Andre oppstillingsmetoder er ikke tillatt.
 - ▶ Tørketrommelen må aldri stilles oppå en vaskemaskin dersom tørketrommelprodusenten ikke tilbyr noe egnet monteringssett.
 - ▶ Ikke still tørketromler oppå vaskemaskiner dersom de to maskinene er fra forskjellige produsenter og har forskjellig dybde og bredde.
 - ▶ Ikke sett tørketromler på vaskemaskiner som står på en sokkel. Maskinene kan velte.

⚠ ADVARSEL – Kvelningsfare!

Barn kan få emballasjen over hodet eller vikle seg inn i den og kveles.

- ▶ Hold emballasjen borte fra barn.
- ▶ Barn må ikke få leke med emballasjen.

⚠ FORSIKTIG – Fare for personskade!

- Maskinen kan vibrere eller bevege seg under bruk.
 - ▶ Plasser maskinen på et rent, plant og stabilt underlag.
 - ▶ Sett maskinen i vater ved å bruke et vaterpass og justere på føttene.
- Hvis slangene og strømlledningene er lagt feil, er det snublefare.
 - ▶ Legg slangene og ledningene slik at det ikke oppstår snublefare.

- Hvis maskinen flyttes ved at man drar i eller skyver på utstående komponenter, for eksempel døren, kan disse komponentene brette.
 - ▶ Maskinen må ikke flyttes ved at man drar i eller skyver på utstående komponenter.

⚠ FORSIKTIG – Kuttfare!

Skarpe kanter på maskinen kan føre til kuttskader hvis de berøres.

- ▶ Ikke berør de skarpe kantene på maskinen.
- ▶ Bruk vernehansker ved installasjon og transport av maskinen.

Sikker bruk

⚠ ADVARSEL – Fare for elektrisk støt!

- En vaskemaskin med skader eller en strømledning med skader er farlig.
 - ▶ Bruk aldri maskinen hvis den har skader.
 - ▶ Dra aldri i strømledningen når du skal koble vaskemaskinen fra strømmettet. Dra alltid i pluggen på strømledningen.
 - ▶ Hvis vaskemaskinen eller strømledningen er skadet, må du dra ut støpselet eller slå av sikringen i sikringsskapet og stenge vannkranen umiddelbart.
 - ▶ "Ta kontakt med kundeservice." → *Side 57*
 - ▶ Kun opplært fagpersonell skal utføre reparasjoner på maskinen.
- Fuktighet som trenger inn, kan forårsake elektrisk støt.
 - ▶ Apparatet skal kun brukes i lukkede rom.
 - ▶ Utsett aldri apparatet for kraftig varme eller fuktighet.
 - ▶ Ikke bruk dampstråle, høytrykksspyler, slanger eller dusjstråler for å rengjøre apparatet.

⚠ ADVARSEL – Fare for helseskader!

Barn kan bli sperret inne i apparatet og havne i livsfare.

- ▶ Ikke plasser apparatet bak en dør som hindrer at apparatdøren åpnes, eller som blokkerer den.

- ▶ Etter endt levetid på vaskemaskinen, må du trekke ut støpslet på strømledningen, kappe over strømledningen og ødelegge dørlåsen slik at vaskemaskindøren ikke lar seg lukke lenger.

ADVARSEL – Kvelningsfare!

Barn kan puste inn eller svelge smådeler og bli kvalt.

- ▶ Hold smådeler borte fra barn.
- ▶ Ikke la barn leke med smådeler.

ADVARSEL – Fare for forgiftning!

Vaskemiddel og skyllemiddel kan medføre forgiftning dersom det svelges.

- ▶ Dersom det svelges ved en feiltakelse, må det søkes legehjelp.
- ▶ Vaskemidler og pleiemidler må oppbevares utilgjengelig for barn.

ADVARSEL – Eksplosjonsfare!

Hvis tøyet er blitt forbehandlet med løsemiddelholdige rengjøringsmidler på forhånd, kan det føre til eksplosjon i maskinen.

- ▶ Forbehandlet tøy må skylles grundig med vann før tørking.

FORSIKTIG – Fare for personskade!

- Hvis man går eller klatrer opp på maskinen, kan dekkplaten knekke.
 - ▶ Ikke gå eller klatre opp på maskinen.
- Hvis man setter seg eller lener seg på den åpnede døren, kan maskinen velte.
 - ▶ Ikke sett deg eller støtt deg til maskindøren.
 - ▶ Ikke sett noen gjenstander på maskindøren.
- Dersom du griper inn i trommelen mens den roterer, kan du skade hendene.
 - ▶ Før du griper inn i trommelen, må du vente til den har stanset helt opp.

⚠ FORSIKTIG – Forbrenningsfare!

Glasset i døren blir varmt under vasking på høye temperaturer.

- ▶ Ikke ta på den varme døren.
- ▶ Hold barn unna den varme døren.

⚠ FORSIKTIG – Fare for skålding!

Vaskevannet blir varmt under vasking på høye temperaturer.

- ▶ Ikke ta i det varme vaskevannet.

⚠ FORSIKTIG – Fare for etseskader!

Når vaskemiddelskuffen åpnes, kan vaskemiddel og pleiemiddel sprute ut av maskinen. Kontakt med øye eller hud kan føre til irritasjoner.

- ▶ Ved kontakt med vaskemidler eller pleiemidler må øynene eller huden skylles grundig med rent vann.
- ▶ Dersom det svelges ved en feiltakelse, må det søkes legehjelp.
- ▶ Vaskemidler og pleiemidler må oppbevares utilgjengelig for barn.

Sikker rengjøring og vedlikehold

Når du rengjør og vedlikeholder maskinen, må du følge sikkerhetsanvisningene.

⚠ ADVARSEL – Fare for elektrisk støt!

- Ukyndige reparasjoner er farlig.
 - ▶ Kun opplært fagpersonell skal utføre reparasjoner på maskinen.
 - ▶ Det må kun brukes originale reservedeler til reparasjon av maskinen.
 - ▶ Dersom det oppstår skader på apparatets strømkabel, må den skiftes ut av produsenten, kundeservice eller av en annen kvalifisert person for å unngå at det oppstår fare.
- Fuktighet som trenger inn, kan forårsake elektrisk støt.
 - ▶ Ikke bruk dampstråle, høytrykksspyler, slanger eller dusjstråler for å rengjøre apparatet.

 **ADVARSEL – Fare for personskade!**

Bruk av ikke-originale reservedeler og ikke-originalt tilbehør er farlig.

- ▶ Bruk kun originale reservedeler og originalt tilbehør fra produsenten.

 **ADVARSEL – Fare for forgiftning!**

Ved bruk av løsemiddelholdige rengjøringsmidler kan det oppstå giftig damp.

- ▶ Ikke bruk rengjøringsmidler som inneholder løsemidler.

Unngå materielle skader

Følg anvisningene for å unngå skader på omgivelsene og maskinen.

OBS!

- Feildosering av tøyemykner, vaskemiddel og rengjøringsmiddel kan være uheldig for maskinens effekt.
 - ▶ Følg doseringsanbefalingene fra produsenten.
- Hvis maks. tøymengde overskrides, vil dette være uheldig for maskinens effekt.
 - ▶ Ikke overskrid "maks. tøymengde" → *Side 25* for de enkelte programmene.
- Maskinen er sikret for transport med transportsikringene. Hvis transportsikringene ikke er fjernet, kan dette føre til skader på omgivelsene og maskinen.
 - ▶ Før bruk må alle transportsikringene fjernes helt og legges til oppbevaring.
 - ▶ Før hver transport må alle transportsikringer monteres fullstendig for å unngå transport-skader.
- Dersom tilløpsslangen ikke kobles til forskriftsmessig, kan det oppstå materielle skader.
 - ▶ Stram skrukoblingene på vanninntaket for hånd.
 - ▶ Koble til tilløpsslangen mest mulig rett på vannkranen uten ekstra forbindelseelementer som adaptere, forlengere, ventiler og lignende.
 - ▶ Pass på at vannkranen har en innvendig diameter på minst 17 mm.
 - ▶ Pass på at gjengene på koblingen til vannkranen er minst 10 mm lange.
- Et for lavt eller for høyt vanntrykk kan ha negativ innvirkning på maskinens funksjon.
 - ▶ Påse at vanntrykket i vannforsyningen er på minst 100 kPa (1 bar) og maks. 1000 kPa (10 bar).
 - ▶ Hvis vanntrykket overskrider den angitte maksimumsverdien, må det installeres en trykkreduksjonsventil mellom vanntilkoblingen og slangesettet til maskinen.
 - ▶ Maskinen skal ikke kobles til en trykkløs varmtvannsbereder.
- Endringer eller skader på vannslanger kan føre til materielle skader og skader på apparatet.
 - ▶ Du må aldri lage knekk på, klemme sammen, endre eller kappe av vannslangene.
 - ▶ Bruk kun vannslangene som fulgte med i leveringen eller original-reserveslanger.
 - ▶ Brukte vannslanger må aldri brukes om igjen.
- Dersom maskinen brukes med skittent eller for varmt vann, kan dette føre til materielle skader.
 - ▶ Maskinen må utelukkende brukes med kaldt springvann.
- Uegnede rengjøringsmidler kan skade apparatets overflater.
 - ▶ Ikke bruk sterke eller skurende rengjøringsmidler.
 - ▶ Ikke bruk sterkt alkoholholdige rengjøringsmidler.
 - ▶ Ikke bruk harde skureputer eller vaskesvamper.
 - ▶ Maskinen skal bare rengjøres med vann og en myk, fuktig klut.
 - ▶ Ved kontakt med maskinen må alle rester av vaskemidler, dugg eller avleiringer fjernes umiddelbart.

Miljøvern og innsparing

Avfallsbehandling av emballasje

Emballasjematerialene er miljøvennlige og resirkulerbare.

- ▶ Kildesortér de enkelte komponentene etter type avfall.

Energi- og ressurs sparing

Dersom du tar hensyn til disse merknadene, forbraker apparatet ditt mindre strøm og vann.

Bruk programmer med lave temperaturer og lengre vasketid og utnytt den "maksimale tøymengden"

→ *Side 25*.

- + Strømforbruket og vannforbruket vil da være på sitt mest effektive.

Bruk programinnstillingen for besparelse.

- + Når du tilpasser programinnstillingene for et program, vil displayet vise forventet forbruk.

"Doser" → *Side 35* vaskemiddel i henhold til skittenhetsgraden.

- + Ved lett til normalt skittent tøy er det tilstrekkelig med en mindre mengde vaskemiddel. Følg doseringsanbefalingen fra produsenten av vaskemiddelet.

Reduser vasketemperaturen ved lett og normalt skittent tøy.

- + Ved lavere temperaturer bruker maskinen mindre strøm. Ved lett til normalt skittent tøy er det også tilstrekkelig med lavere temperaturer enn de som er oppgitt på vaskelappen.

Still inn maks. sentrifugerings-hastighet hvis tøyet skal tørkes i tørketrommelen etterpå.

- + Tørrere tøy forkorter programvarigheten under tørking og senker strømforbruket. Med høyere sentrifugerings-hastighet blir det mindre restfuktighet i tøyet, og sentrifugeringsstøyen øker.

Vask tøyet uten forvask.

- + Vasking med forvask forlenger programvarigheten og øker strømforbruket og vannforbruket.

Maskinen har kontinuerlig automatisk justering av last.

- + Ved kontinuerlig automatisk justering av last tilpasses vannforbruket og programvarigheten optimalt etter type tekstil og tøymengde.

Maskinen har en aquasensor.

- + Under skyllingen kontrollerer aquasensoren hvor rent skyllevannet er, og tilpasser varighet og antall skylleomganger tilsvarende.

Strømsparemodus

Dersom det går lengre tid uten at du betjener maskinen, går den automatisk over i strømsparemodus. Alle indikatorer slukker, og  blinker.

Du avslutter strømsparemodus ved å betjene maskinen igjen, f.eks. ved å åpne eller lukke døren.

Oppstilling og tilkobling

Pakke ut maskinen

Merk: Vær obs på informasjon rundt temaet "sikkerhet" → *Side 4* og "unnngåelse av materielle skader" → *Side 11*, slik at du kan bruke maskinen sikkert.

OBS!

Dersom det ligger gjenstander i trommelen som ikke er ment å brukes i maskinen, kan det føre til materielle skader / skader på maskinen.

- ▶ Før bruk må du fjerne disse gjenstandene og det vedlagte tilbehøret fra trommelen.

1. Fjern all emballasje og beskyttelsesplast fra maskinen.
Se informasjon om
→ "*Avfallsbehandling av emballasje*", *Side 12* for miljøvennlig bortskaffelse av emballasjen.
2. Kontroller om maskinen har synlige skader.
3. Åpne døren.
→ "*Grunnleggende betjening*", *Side 35*
4. Ta tilbehøret ut av trommelen.
5. Lukk døren.

Leveringsinnhold

Etter fjerning av emballasjen må du kontrollere alle delene med henblikk på transportskader og forvise deg om at ingen deler mangler.

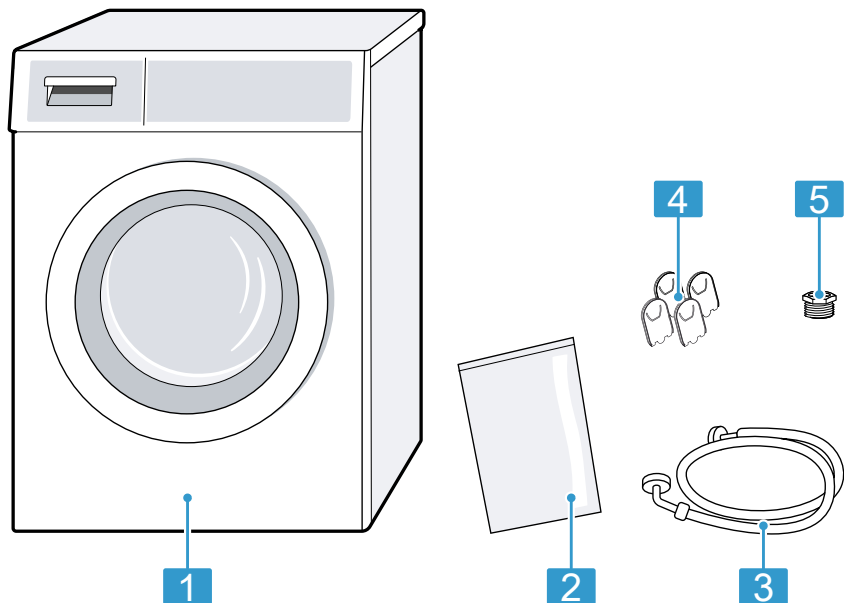

| | |
|---|-----------------------|
| 1 | Vaskemaskin |
| 2 | Ledsagende dokumenter |
| 3 | Tilløpsslange |
| 4 | Deksler |
| 5 | Adapter |

Krav til oppstillingssted

Vaskemaskinen kan flytte på seg under sentrifugeringen. Følg anvisningene for oppstillingssted.

Merk: Vær obs på informasjon rundt temaet "sikkerhet" → Side 4 og "unngåelse av materielle skader" → Side 11, slik at du kan bruke maskinen sikkert.

⚠ ADVARSEL**Fare for elektrisk støt!**

Maskinen inneholder spenningsførende deler. Det er farlig å berøre spenningsførende deler.

- ▶ Ikke bruk maskinen uten dekkplate.

⚠ ADVARSEL**Fare for personskade!**

Ved bruk på sokkel kan maskinen velte.

- ▶ Hvis maskinen skal brukes på sokkel, er det absolutt påbudt å feste føttene med "festeklemmene" → *Side 31* fra produsenten før bruk.

OBS!

- Hvis maskinen stilles opp i frostutsatte områder eller utendørs, kan froset restvann skade maskinen og frosne slanger kan revne eller sprekke.
 - ▶ Ikke still opp eller bruk maskinen i frostutsatte områder eller utendørs.
- Før maskinen forlot fabrikken, gjennomgikk den en funksjonstest og det kan inneholde vannrester. Disse vannrestene kan renne ut dersom maskinen tippes mer enn 40°.
 - ▶ Tipp maskinen forsiktig.

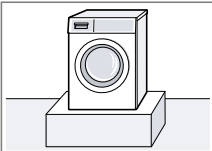
| Oppstillingssted | Krav |
|---|--|
| På sokkel  | Fest maskinen med "festeklemmene" → <i>Side 31</i> . |

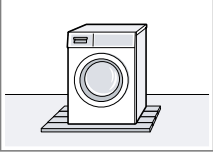
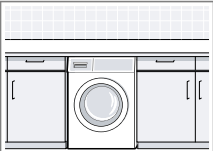
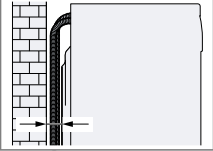
| Oppstillingssted | Krav |
|--|--|
| På gulv av trebjelker  | Still maskinen på en vannfast treplate som er skrudd fast i gulvet. Tykkelsen på treplaten må være minst 30 mm. |
| I kjøkkenfront  | <ul style="list-style-type: none"> ■ Det må være en nisjebredde på 60 cm. ■ Vaskemaskinen må kun plasseres under en gjennomgående benkeplate som er skrudd fast til naboskapene. |
| Inntil en vegg  | Ikke la noen slanger komme i klem mellom veggen og vaskemaskinen. |

Fjerne transportsikringen

Maskinen er sikret for transport med transportsikringene på baksiden.

Merknader

- Vær obs på informasjon rundt temaet "sikkerhet" → *Side 4* og "unngåelse av materielle skader" → *Side 11*, slik at du kan bruke maskinen sikkert.
- Ta vare på transportsikringene, skruene og hylsene til senere "transport" → *Side 55*.

no Oppstilling og tilkobling

1. Dra slangene ut av holderne.



2. Løsne alle skruene til de 4 transportsikringene med en skrunøkkel med nøkkelvidde 13 ① og fjern dem ②.

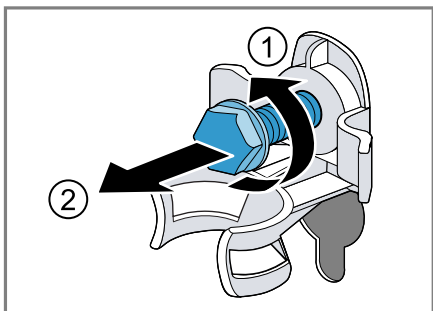

3. Dra strømledningen ut av holderen.

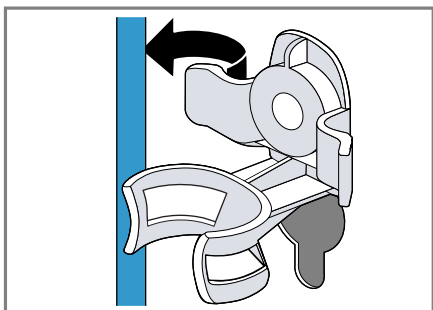

4. Fjern de 4 hylsene.



5. Sett på de 4 dekslene.

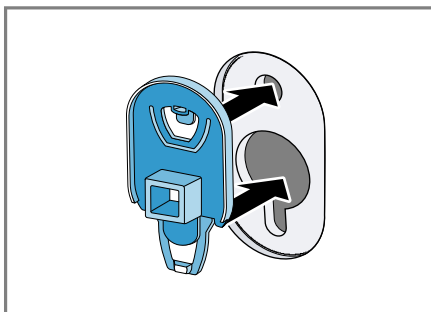

6. Trykk ned de 4 dekslene.

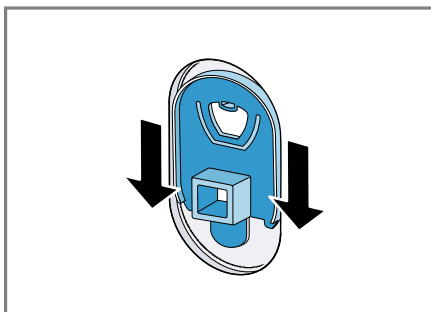

Koble til maskinen

Koble maskinen til strømmettet, vannforsyningen og vannavløpet.

Tilkobling av tilløpsslangen

Merk

- Vær obs på informasjon rundt temaet "sikkerhet" → Side 4 og "unngåelse av materielle skader" → Side 11, slik at du kan bruke maskinen sikkert.

1. Koble tilløpsslangen til maskinen.

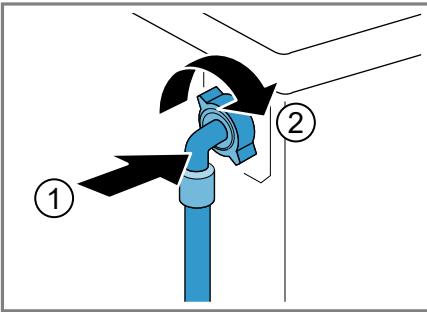

2. Koble tilløpsslangen til vannkranen (26,4 mm = 3/4").

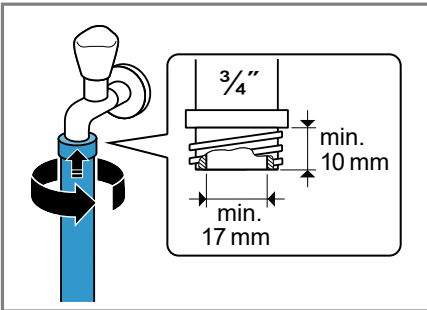

3. Hvis du har en vannkran på 21 mm = 1/2", må du først montere adaptoren med tetningsskiven.

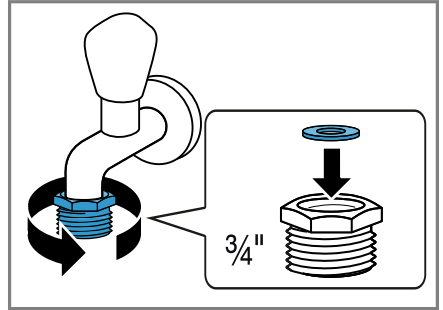

4. Åpne vannkranen forsiktig og kontroller om koblingspunktene er tette.

Tilkoblingstyper for vannavløp

Denne informasjonen hjelper deg med å koble maskinen til vannavløpet.

Merk: Vær obs på informasjon rundt temaet "sikkerhet" → Side 4 og "unngåelse av materielle skader" → Side 11, slik at du kan bruke maskinen sikkert.

OBS!

Under utpumping står avløpsslangen under trykk og kan løsne fra det installerte koblingspunktet.

- Sikre avløpsslangen mot å løsne utilsiktet.

Merk: Vær obs på utpumpingshøydene.

Maks. utpumpingshøyde er 100 cm.

Avløp i vannlås

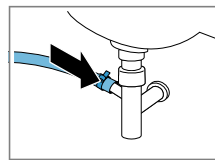

Sikre koblingspunktet med en slangeklemme (24-40 mm).

Avløp i en servant

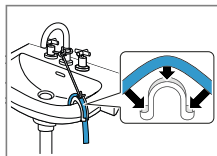

Fest og sikre avløps-slangen med en "bend" → Side 31 .

Avløp i plastrør med gummimuffe eller ned i avløpet.

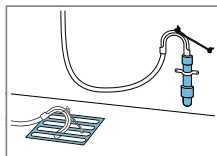

Fest og sikre avløps-slangen med en "bend" → Side 31 .

Sette maskinen i vater

For å redusere støy og vibrasjoner samt hindre maskinen i å flytte på seg må du sette den ordentlig i vater.

Merk: Vær obs på informasjon rundt temaet "sikkerhet" → Side 4 og "unngåelse av materielle skader" → Side 11, slik at du kan bruke maskinen sikkert.

1. Løsne kontramuttene med en skrunøkkel med nøkkelvidde 17. Skru med klokken.

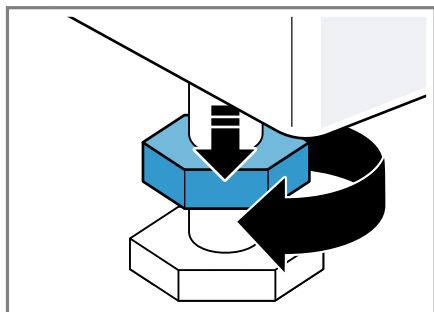

2. Skru på maskinføttene for å sette maskinen i vater. Kontroller at maskinen er i vater ved hjelp av et vaterpass.

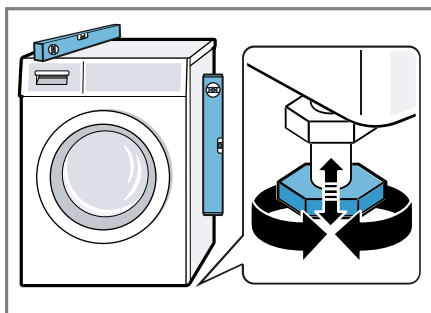

Alle maskinføttene må stå stødig på underlaget.

3. Trekk til kontramutterne med en skrunøkkel med nøkkelvidde 17 på kabinettet.

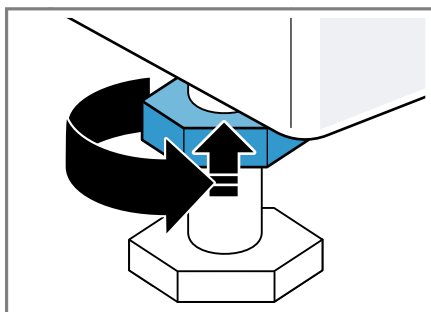

Når du gjør dette, må du holde maskinfoten fast og ikke stille den inn i høyden.

Koble apparatet til strøm

Merk: Vær obs på informasjon rundt temaet "sikkerhet" → Side 4 og "unngåelse av materielle skader" → Side 11, slik at du kan bruke maskinen sikkert.

1. Koble støpselet på apparatets strømkabel til en stikkontakt i nærheten av apparatet.

Du finner tilkoblingsdata for apparatet i de "tekniske data"
→ *Side 58*.

2. Kontroller at støpselet sitter forsvarlig i stikkontakten.

Bli kjent med

Maskin

Her finner du en oversikt over apparatets komponenter.

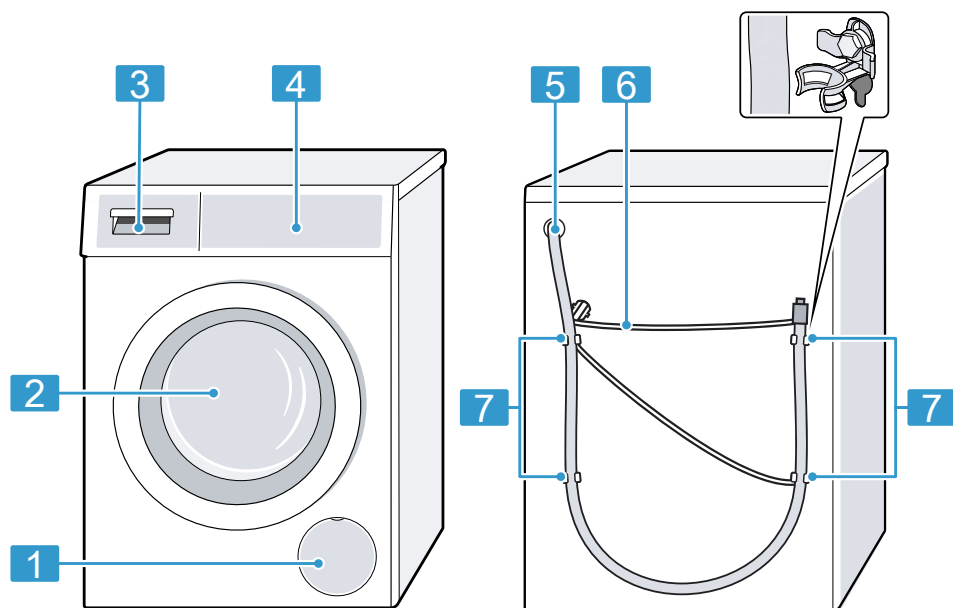

Detaljer på bildet, f.eks. farge og form, kan variere, avhengig av apparattype.

| | |
|----------|--|
| 1 | "Vannpumpens serviceluke" → Side 43 |
| 2 | Dør |
| 3 | "Vaskemiddelskuff" → Side 21 |
| 4 | "Betjeningsselementer" → Side 21 |
| 5 | "Avløpsslange" → Side 17 |
| 6 | "Strømledning" → Side 18 |
| 7 | "Transportsikringer" → Side 15 |

Vaskemiddelskuff

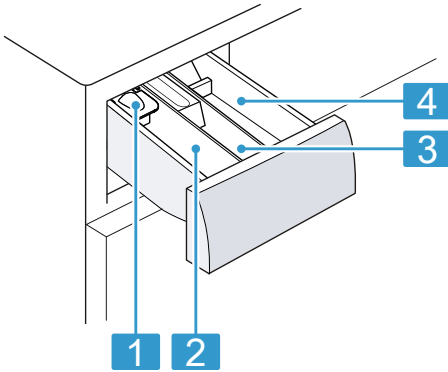

- 1** Doseringshjelp for flytende vaskemiddel
→ "Sette inn doseringshjelp for flytende vaskemiddel", Side 36
- 2** Kammer II:
 - Vaskemiddel for hovedvask
 - Avkalkingsmiddel
 - Blekemiddel
 - Flekkfjerner
- 3** Kammer ☼:
 - Tøymykner
 - Flytende stivelse
 - Impregneringsmiddel
- 4** Kammer I:
 - Vaskemiddel til forvask
 - Desinfiserende vaskemiddel

Betjeningselementer

Ved hjelp av betjeningsfeltet stiller du inn alle apparatets funksjoner, og du får informasjon om driftsstatus.

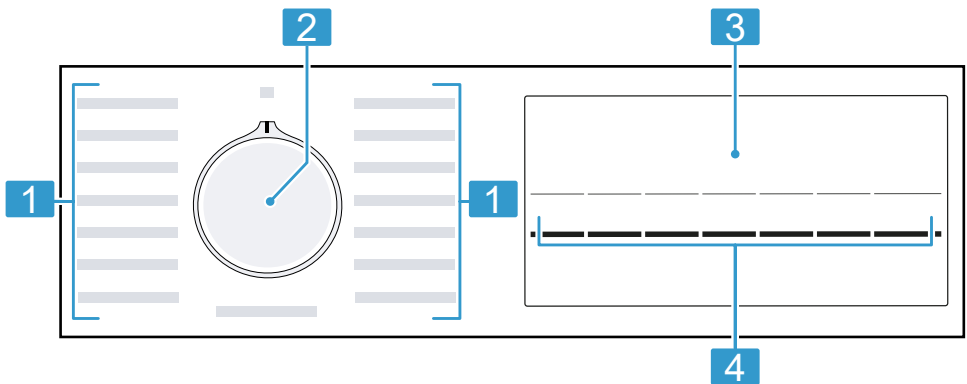

- 1** "Programmer" → Side 25
- 2** "Programvelger" → Side 35
- 3** "Display" → Side 22
- 4** "Taster" → Side 24





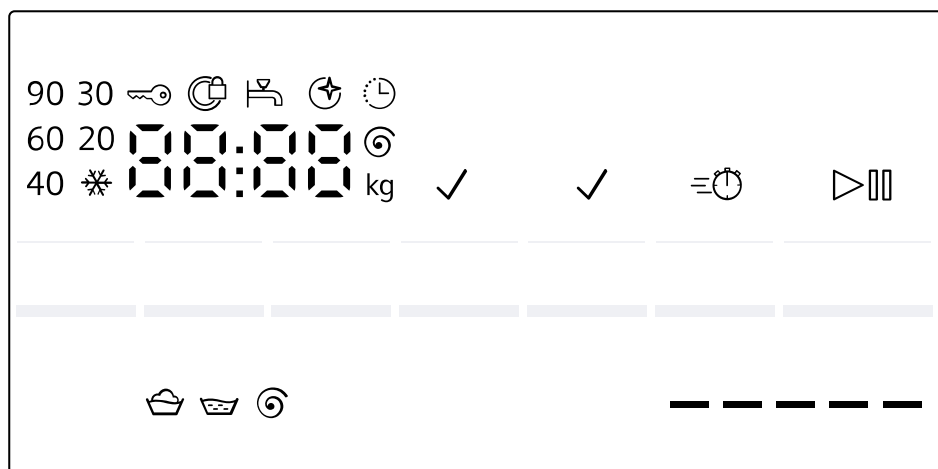

Display

I displayet vises de aktuelle innstillingsverdiene, valgmulighetene eller informasjonstekst.



| I displayet | Navn | Beskrivelse |
|--------------------|---|--|
| 00:40 ¹ | Programvarighet / resterende tid for programmet | Omtrentlig anslått programvarighet eller resterende tid for programmet. |
| 10 ⌚ ¹ | Ferdig om-tid | Programslutt er fastsatt, og gjenværende timer vises. → "Taster", Side 24 |
| 9 kg ¹ | Anbefalt tøymengde | Maksimal tøymengde for det valgte programmet i kg. |
| - - - 1400 ⌚ | Sentrifugerings-hastigheten | Innstilt sentrifugeringshastighet i o/min. → "Taster", Side 24 - 0 -: uten sluttsentrifugering, kun utpumping - - -: skyllestopp, uten utpumping |
| ❄ - 90 | Temperatur | Innstilt temperatur i °C. → "Taster", Side 24 ❄ (kaldt) |
| ▶ | Start/Pause | Start, avbryt eller sett på pause ■ lyser: Programmet går og kan avbrytes eller settes på pause. ■ blinker: Programmet kan startes eller fortsettes. |
| 🪣 | Vask | Programstatus |
| 🪣 | Skylling | Programstatus |

¹ Eksempel

| I displayet | Navn | Beskrivelse |
|--|--|---|
|  | Sentrifugering | Programstatus |
| --- | Skyllestopp | Programstatus |
| End | Programslutt | Programstatus |
|  | Barnesikring | <ul style="list-style-type: none"> ■ lyser: Barnesikringen er aktivert. ■ blinker: Barnesikringen er aktivert og programvelgeren er utilsiktet blitt endret. → "Deaktivere barnesikring", Side 39 |
| ✓ | Forvask | Forvask er aktivert. → "Taster", Side 24 |
| ✓ | Mer vann og Ekstraspyll | Vasking med mer vann og en ekstra skylleomgang er aktivert. → "Taster", Side 24 |
|  | varioSpeed | Vasking på kortere tid er aktivert. → "Taster", Side 24 |
| _____ ¹ | Strømforbruk  | Strømforbruk for det programmet som er stilt inn. <ul style="list-style-type: none"> ■ — : Lavt strømforbruk ■ _____ : Høyt strømforbruk |
|  | Påminnelse om trommelrengjøring | blinker: Trommelen er skitten. Kjør programmet Trommelrengjøring for å rengjøre og pleie trommelen og vannbeholderen. → "Rengjøre trommelen", Side 41 |
| : | Spenningskontrollsystem | blinker: Det automatiske kontrollsystemet for spenning registrerer ulovlige underskridelser av spenningen. Programmet settes på pause. Merk: Programmet fortsetter når spenningen er innenfor tillatt område igjen. |
| . | Spenningskontrollsystem | blinker: Programmet er blitt satt på pause fordi den tillatte spenningen er blitt underskredet. Spenningen er innenfor det tillatte området igjen, og programmet fortsetter. Merk: Programmet får forlenget varighet. |
|  | Dør | <ul style="list-style-type: none"> ■ lyser: Døren er låst og kan ikke åpnes. ■ blinker: Døren er ikke lukket. ■ av: Døren er låst opp og kan åpnes. |
|  | Vannkran | <ul style="list-style-type: none"> ■ Ikke noe vanntrykk. ■ Vanntrykket er for lavt. |
| E:60 / -2B ¹ | Feil | Feilkode, feilvisning, signal. |









¹ Eksempel

Taster

Her finner du en oversikt over knappene og de innstillingsmulighetene du har med dem.

Valg av programinnstillinger avhenger av det programmet som er stilt inn. Valgmulighetene for hvert program ser du i oversikten over









→ "Programmer", Side 25.

| Knapp | Valg | Beskrivelse |
|---|--|---|
|  | <ul style="list-style-type: none"> ■ Start ■ Avbryt ■ Sett på pause | Start eller avbryt programmet eller sett det på pause. |
|  | <ul style="list-style-type: none"> ■ Aktivere ■ Deaktivere | Aktivering eller deaktivering av vasking på korte tid. Merk: Strømforbrukes økes. Dette har ingen uheldig effekt på vaskeresultatet. |
|  | 1-24 timer | Angivelse av programslutt. Programvarigheten er tatt med i det innstilte timeantallet. Etter programstart vises programvarigheten. |
| °C |  -90 °C | Tilpass temperaturen i °C. |
|  | - - - - 1400 | Tilpasning av sentrifugeringshastigheten eller aktivering av - - - (skyllestopp). Hvis du velger - - -, pumpes ikke vannet ut på slutten av vaskeomgangen og sentrifugeringen deaktiveres. Tøyet blir liggende igjen i skyllevannet. |
|  3 sek. | <ul style="list-style-type: none"> ■ Aktivere ■ Deaktivere | Aktiverer eller deaktiverer barnesikringen. Sikre betjeningspanelet mot utilsiktet betjening. Hvis barnesikringen er blitt aktivert og maskinen slått av, vil barnesikringen fortsatt være aktivert. → "Barnesikring", Side 39 |
|  | Grunninnstillinger | Endrer maskinens grunninnstillinger. |
|  | <ul style="list-style-type: none"> ■ Aktivere ■ Deaktivere | Aktivering eller deaktivering av forvask, f.eks. for vask av svært skittent tøy. |
|  | <ul style="list-style-type: none"> ■ Aktivere ■ Deaktivere | Aktivering eller deaktivering av vasking med mer vann og ekstra skylning. Anbefales ved ekstra ømfintlig hud eller i områder med svært mykt vann. |





Programmer

Her finner du en oversikt over programmene. Du får informasjon om tøyemengde og hvilke programmuligheter som kan stilles inn.





Tips: Vaskelappen på tøyet gir deg en ekstra pekepinn om valg av program.
→ "Anvisninger på vaskelappene", Side 33

| Program | Beskrivelse | Maks. tøyemengde (kg) | Maks. temperatur (°C) | Maks. sentrifugeringshastighet (o/min) ¹ | Programinnstillinger |
|------------------------------|--|-----------------------|-----------------------|---|--|
| Bomuld (Bomull) | Vasking av slitesterke tekstiler av bomull, lin eller blandingstekstiler. Også egnet som kortprogram for normalt skittent tøy hvis du aktiverer  . Hvis  er aktivert, reduseres maks. tøyemengde til 5 kg. | 9 | 90 | 1400 |  -- (skyllestopp)    |
| Bomuld kulørt (Bomull farge) | Vasking av slitesterke tekstiler av bomull, lin eller blandingstekstiler. Strømsparingsprogram. Merk: Hvis du vil spare strøm, kan du velge en annen vasketemperatur enn den som er angitt i programmet. Vaskeeffekten er i samsvar med lovkravene. | 9 | 90 | 1400 |    |



¹ Programinnstilling

| Program | Beskrivelse | Maks. tøymengde (kg) | Programinnstillinger | | | | |
|-------------------------------|---|----------------------|-----------------------|---|---|---|---|
| | | | Maks. temperatur (°C) | Maks. sentrifugeringshastighet (o/min) ¹ |  |  - - (skyllestopp) |  |
| Eco 40-60 | Vasking av tekstiler av bomull, lin og blandingstekstiler. Merk: Tekstiler som iførlige vaskelappen kan vaskes på 40 °C  til 60 °C  , kan vaskes sammen. Vaskeeffekten svarer til best mulig vaskeeffekt-klasse iht. til lovforskriftene. På dette programmet tilpasses vasketemperaturen automatisk etter tøymengden slik at man oppnår optimal energieffektivitet og best mulig vaskeeffekt. Vasketemperaturen kan ikke endres. | 9 | - | ● | ● | ● | |
| Strygelet (Syntetisk) | Vasking av syntetiske tekstiler og blandingstekstiler. | 4 | 60 | 1200 | ● | ● | ● |
| Mix de(Mix)en (Mixture) | Vasking av tekstiler av bomull og lin, syntetiske tekstiler og blandingstekstiler. Egnet for lett skittent tøy. | 4 | 60 | 1400 | ● | ● | ● |
| Finvask/Silke (Finvask/Silke) | Vasking av ømfintlige, vaskbare tekstiler av silke, viskose og syntetiske stoffer. Bruk vaskemiddel som er egnet for maskinvask av finvask eller silke. | 2 | 40 | 800 | - | ● | ● |





¹ Programinnstilling

| Program | Beskrivelse | Programinnstillinger | | | | | |
|---|--|----------------------|-----------------------|---|---|---|---|
| | | Maks. tøymengde (kg) | Maks. temperatur (°C) | Maks. sentrifugeringshastighet (o/min) ¹ |  |  - - (skyllestopp) |  |
|  Ull (Ull) | <p>Merk: Spesielt ømfintlige tekstiler eller tekstiler med kroker, hull eller bøylel skal vaskes i vaske-nett.</p> <p>Vasking av tekstiler av ull eller med høy andel av ull som kan vaskes for hånd eller i maskin. For at tøyet ikke skal krympe, vil trommelen bevege tekstilene spesielt skånsomt med lange pauser.</p> <p>Bruk vaskemiddel som er egnet for ull.</p> | 2 | 40 | 800 | - | ● | - |
| Skylling (Skylling) | Skylling og deretter sentrifugering og utpumping av vannet. | - | - | 1400 | - | ● | - |
| Centrifugering/Udpumping (Sentrif./Utpumping) | Sentrifugering og utpumping av vannet. Hvis du kun vil pumpe ut vannet, aktiverer du - 0. Tøyet sentrifugeres ikke. | - | - | 1400 | - | - | - |
| Jeans/Mørkt tøy (Jeans/Mørkt tøy) | Vasking av mørke og kraftig kulørte tekstiler i bomull og strykefrie tekstiler, f.eks. jeans. Vreng tøyet før vask. Bruk flytende vaskemiddel. | 4 | 40 | 1200 | ● | ● | ● |
| Dyner | Vasking av hodeputer og vatterte sengetepper fylt med syntetiske fibre eller dyn. Vask store plagg for seg. | 2,5 | 60 | 1200 | - | ● | - |





¹ Programinnstilling

| Program | Beskrivelse | Maks. tøymengde (kg) | Programinnstillinger |
|--------------------------------------|--|----------------------|---|
| | <p>Bruk vaskemiddel for dun eller finvask. Doser sparsomt. Ikke bruk tøymykner.</p> <p>Merk: For å unngå voldsom skumdannelse bør du rulle sammen tøyet før vask og fjerne luften fra det.</p> | |    Maks. sentrifuge- ringshastighet (o/ min)¹ Maks. temperatur (°C) |
| Tromlerengøring (Trommelengøring) | <p>Rengjøring og pleie av trommelen. Bruk programmet i følgende tilfeller:</p> <ul style="list-style-type: none"> ■ Før første gangs bruk ■ Ved hyppig vasking ved temperaturer på 40 °C og lavere ■ Etter lang tid uten bruk <p>Bruk vaskemiddel i pulverform eller et vaskemiddel med blekemiddel. Halver vaskemiddelmengden for å unngå skumdannelse. Ikke bruk tøymykner. Ikke bruk vaskemiddel for ull eller finvask eller flytende vaskemiddel.</p> | - | - |

¹ Programinnstilling

| Program | Beskrivelse | Maks. tøymengde (kg) | Programinnstillinger | | | | |
|--|---|----------------------|-----------------------|--|---|---|---|
| | | | Maks. temperatur (°C) | Maks. sentrifuge- ringshastighet (o/ min) ¹ |  |  |  |
| Outdoor Imprægnering (Outdoor/Impregnering) | Vasking av allværs- og fritidstekstiler med membran-teknologi og vannavvisende materiale. Egnet til tøy som skal impregneres etter vask. Bruk vaskemiddel som er egnet for fritidstøy. Bruk et impregneringsmiddel som er egnet for maskinvask. Hell vaskemiddelet for fritidstøy i kammer II i vaskemiddelskuffen og impregneringsmiddelet i kammer  . → "Vaskemiddelskuff", Side 21 Utfør etterbehandling av tøyet i henhold til anvisningene fra produsenten. | 1 | 40 | 800 | - | - | - |
| Skjorter (Skjorter/ Bluser) | Vasking av strykefrie skjorter og bluser av bomull, lin, syntetiske stoffer eller blandede fibre. Merk: Vask skjorter og bluser av silke eller andre ømfintlige materialer med programmet Finvask/Silke. | 2 | 60 | 800 | - | ● | ● |
| Super 15'/30' (Super 15'/30') | Vasking av tekstiler av bomull, syntetiske tekstiler og blandingstekstiler. Kortprogram for lett skittent tøy i små mengder. Programvarigheten er ca. 30 minutter. | 4 | 40 | 1200 | ● | ● | - |

¹ Programinnstilling

| Program | Beskrivelse |
|---|--|
| <p>Programinnstillinger</p>   <p>— (skyllestopp)</p>   <p>Maks. sentrifuge- ringshastighet (o/ min)¹</p> <p>Maks. temperatur (°C)</p> | <p>Maks. tøymengde (kg)</p> <p>Hvis du vil forkorte programvarigheten til 15 minutter, aktiverer du . Maks. tøymengde reduseres til 2 kg.</p> <p>¹ Programinnstilling</p> |

Tilbehør

Bruk originaltilbehør. Dette er tilpasset ditt apparat.

| | Bruk | Bestillingsnummer |
|----------------------------------|---|-------------------|
| Forlengelse til tilløpsslangen | Forlengelse kaldtvanns- eller aquastop-tilløpsslangen (2,50 m). | WZ10131 |
| Plattform med skuff | Maskinen kan stilles opp høyere slik at det blir lettere å fylle og tømme den. En vaskekurv for transport av tøyet er integrert i skuffen. | WZ20490 |
| Festeklemmer | Gjør at maskinen står mer stabilt. | WX975600 |
| Bend | Feste avløpsslangen. | 00655300 |
| Innsats for flytende vaskemiddel | Dosering av flytende vaskemiddel. | 00605740 |
| Anschlussventil | Anschlussventil als Sicherheitseinrichtung gegen Rückfließen von Wasser in das Leitungsnetz. | 10015611 |

Før første gangs bruk

Klargjør apparatet til bruk.

Starte tomvask

Maskinen ble nøye kontrollert før den forlot fabrikken. Vask uten tøy den første gangen for å fjerne eventuelle vannrester.

Merk: Vær obs på informasjon rundt temaet "sikkerhet" → *Side 4* og "unngåelse av materielle skader" → *Side 11*, slik at du kan bruke maskinen sikkert.

1. Sett programvelgeren på **Tromlerengøring**.

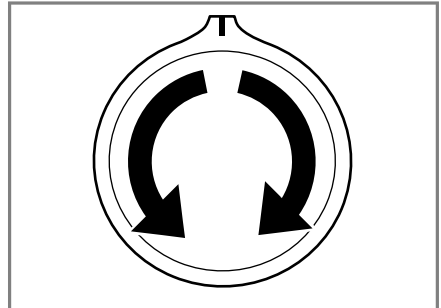

2. Lukk døren.

3. Trekk ut vaskemiddelskuffen.

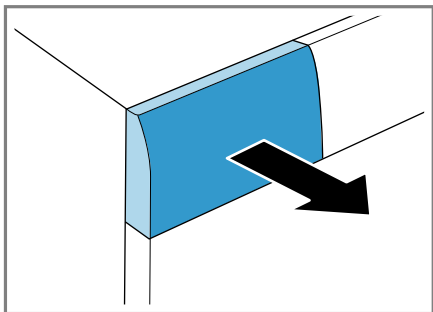

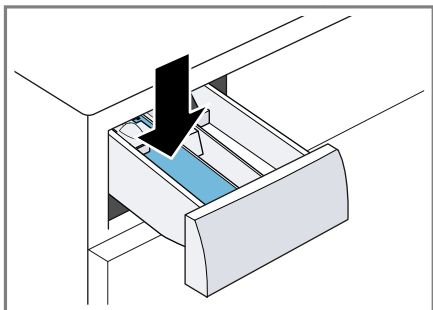

4. Fyll på vaskemiddel i pulverform i kammer II.

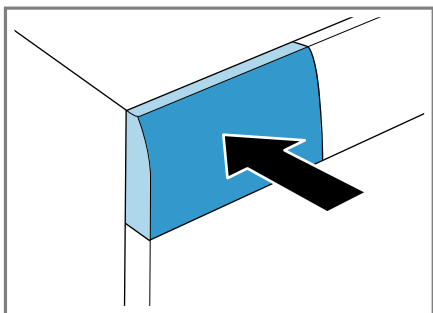

Bruk kun halvparten av anbefalt mengde fra vaskemiddelprodusenten for å unngå skumdannelse. Ikke bruk vaskemiddel for ull eller finvask.

5. Skyv inn vaskemiddelskuffen.



6. Trykk på  for å starte programmet.

- ✓ Displayet viser resterende programvarighet.
- ✓ Displayet viser følgende etter programslett: End.
- 7. Start den første vaskeomgangen eller sett programvelgeren på **Fra** for å slå av maskinen.
→ "Grunnleggende betjening", Side 35

Tøy

I denne vaskemaskinen kan du vaske alle tekstiler som er merket som egnet for vaskemaskin på vaskelappen fra produsenten, i tillegg til tekstiler av ull som kan vaskes for hånd.

Klargjøre tøy

OBS!

Gjenstander som er blitt værende igjen i tøyet, kan skade tøyet og trommelen.

- ▶ Før bruk må du fjerne alle gjenstander fra lommene i tøyet.
- ▶ For å behandle maskinen og tøyet skånsomt bør du klargjøre tøyet.
 - Tøm alle lommer
 - Børst sand ut av alle lommer og oppbretter
 - Sengetøy og putevar må lukkes igjen
 - Alle glidelåser, borrelåser, kroker og ringer må lukkes igjen
 - Bind sammen løse snorer og belter av stoff eller bruk et vaskenett
 - Fjern gardinkroker og blybånd eller bruk et vaskenett
 - Bruk vaskenett til små plagg, f.eks. barnesokker
 - Brett ut tøyet og sørg for at det er løst og ledig
 - Vask store og små plagg sammen

- Tørk av ferske flekker med såpevann (ikke gni)
- Enkelte seige, inntørkede flekker fjernes etter flere gangers vask

Sortering av tøyet

Merk: Vær obs på informasjon rundt temaet "sikkerhet" → *Side 4* og "unngåelse av materielle skader" → *Side 11*, slik at du kan bruke maskinen sikkert.

- ▶ For å forbedre vaskeresultatet og unngå misfarging bør du sortere tøyet etter følgende kriterier før vask.
 - Stofftype og fibertype
 - Hvitt tøy
 - Farget tøy
 - Nye plagg som er farget, må vaskes adskilt fra annet tøy første gang de vaskes.
 - "Skittenhet" → *Side 33*
 - "Anvisninger på vaskelappene" → *Side 33*

Skittenhetsgrader

| Skittenhetsgrad | Tilsmussing | Eksempler |
|-----------------|---|--|
| Lett | <ul style="list-style-type: none"> ■ Det er ikke noe synlig skitt eller noen synlige flekker ■ Tøyet har begynt å lukte | Lett sommertøy eller sportstøy som er blitt brukt bare noen få timer |
| Vanlig | Det er synlig skitt eller lette flekker | <ul style="list-style-type: none"> ■ T-skjorter, skjorter eller bluser som er gjennomsvette eller er blitt brukt flere ganger ■ Håndklær eller sengetøy som er blitt brukt opptil en uke |
| Kraftig | Det er godt synlig skitt eller godt synlige flekker | Kjøkkenhåndklær, barnetøy eller arbeidstøy |

Anvisninger på vaskelappene

Symbolene viser til anbefalt program, og tallene i symbolene står for maks. anbefalt vasketemperatur.

| Symbol | Vaskeprosess | Anbefalt program |
|--------|-------------------------------|----------------------------|
| | Vanlig | Bomull |
| | Skånsomt | Syntetisk |
| | Spesielt skånsomt | Finvask/Silke for håndvask |
| | Håndvask | Ull |
| | Kan ikke vaskes i vaskemaskin | - |

Tips: Nærmere informasjon om symbolene på vaskelappene finner du på www.ginetex.ch.

Vaskemiddel og pleiemiddel

Med riktig valg og bruk av vaskemiddel og pleiemiddel skåner du både vaskemaskinen og tøyet. Du kan bruke alle vaskemidler og pleiemidler som er egnet for husholdningsvaskemaskiner.

Merk: Vær obs på informasjon rundt temaet "sikkerhet" → *Side 4* og "unngåelse av materielle skader" → *Side 11*, slik at du kan bruke maskinen sikkert.

På emballasjen finner du produsentens angivelser om bruk og dosering.

Merknader

- Skal du bruke flytende vaskemiddel, så bruk kun vaskemidler som flyter av seg selv.
- Unngå å blande forskjellige typer flytende vaskemidler.
- Ikke bland vaskemiddel og tøy-mykner.
- Ikke bruk produkter som er gamle, eller som har klumpet seg sammen.
- Ikke bruk produkter som inneholder løsemiddel, som etser eller avgir gasser, f.eks. flytende blekemiddel.
- Vær sparsom med tekstilfarge. Salt kan angripe rustfritt stål.
- Ikke bruk avfargingsmiddel i vaskemaskinen.

Vaskemiddelanbefaling

| Vaskemiddel | Tekstiler | Program | Temperatur |
|--|--|---------------|---------------------|
| Vaskemiddel med optiske hvitemidler | Hvite tekstiler av lin eller bomull som kan kokes | Bomull | Fra kaldt til 90 °C |
| Vaskemiddel for kulørt tøy uten blekemidler og optiske hvitemidler | Kulørte tekstiler av lin eller bomull | Bomull | Fra kaldt til 60 °C |
| Vaskemiddel til kulørt tøy / finvask uten optiske hvitemidler | Kulørte tekstiler av strykefrie fibre eller syntetiske stoffer | Strykefritt | Fra kaldt til 60 °C |
| Vaskemiddel til finvask | Ømfintlige, fine tekstiler av silke eller viskose | Finvask/silke | Fra kaldt til 40 °C |
| Vaskemiddel til ull | Wool (Ull) | Wool (Ull) | Fra kaldt til 40 °C |

Tips: På www.cleanright.eu finner du mye annen nyttig informasjon om vaskemidler, pleiemidler og rengjøringsmidler for private husholdninger.

Vaskemiddeldosering

Med riktig vaskemiddeldosering oppnår du et optimalt vaskeresultat og kan spare ressurser.

Vaskemiddelet doseres i henhold til følgende:

- Tøymengde

- Skittenhetsgrad
- Vannets hardhetsgrad
Vannets hardhetsgrad får du oppgitt hos det lokale vannverket, eller du kan måle den selv ved hjelp av en egen tester.

Vannets hardhetsgrad

| Hardhetsområde | Total hardhet i mmol/l | Tysk hardhetsgrad °dH |
|----------------|------------------------|-----------------------|
| Bløtt (I) | 0 - 1,5 | 0 - 8,4 |
| Middels (II) | 1,5 - 2,5 | 8,4 - 14 |
| Hardt (III) | Over 2,5 | Over 14 |

Eksempel på produsentopplysning for vaskemiddel

Eksempelopplysningene gjelder en standard-tøymengde på 4–5 kg.

| Tilsmussing | Lett | Vanlig | Kraftig |
|----------------------------------|-------|--------|---------|
| Vannhardhet: mykt/middels | 40 ml | 55 ml | 80 ml |
| Vannhardhet: hardt / svært hardt | 55 ml | 80 ml | 105 ml |

Doseringsmengdene finner du på emballasjen fra produsenten.

- Tilpass doseringsmengden etter den faktiske tøymengden.

Grunnleggende betjening

Slå på vaskemaskinen

- ▶ Sett programvelgeren på et program.

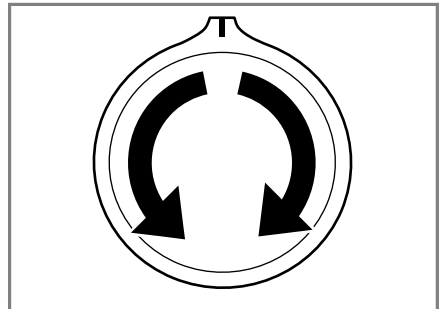

Stille inn program

1. Sett programvelgeren på ønsket "program" → Side 25.

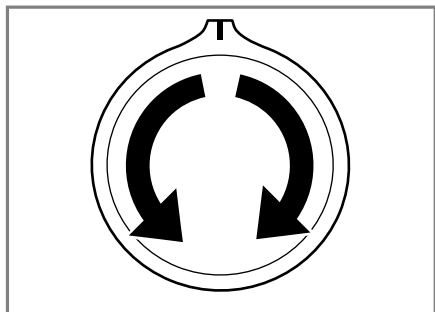

2. "Tilpass programinnstillingene" → Side 36 ved behov.

Tilpasse programinnstillingene

Avhengig av program og programprogresjon kan du tilpasse eller aktivere og deaktivere innstillingene.

Merk: Oversikt over alle programinnstillingene:

→ "Taster", Side 24

Forutsetning: Et program er stilt inn.

- ▶ Tilpass programinnstillingene.
Programinnstillingene lagres ikke permanent for programmet.

Innlegging av tøy

Merknader

- Vær obs på informasjon rundt temaet "sikkerhet" → Side 4 og "unngåelse av materielle skader" → Side 11, slik at du kan bruke maskinen sikkert.
- For å unngå krølldannelse må du være obs på maks. tøymengde for "programmet" → Side 25.

Forutsetning: Klargjør og sorter tøyet.

→ "Tøy", Side 32

1. Åpne døren.

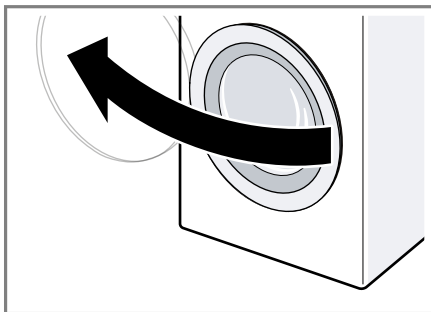

2. Påse at trommelen er tom.
3. Tøyet skal være brettet ut når det legges inn i trommelen.
4. **Merk:** Påse at ikke noe tøy er klemt fast i døren.
Lukk døren.

Sette inn doseringshjelp for flytende vaskemiddel

Hvis du bestiller doseringshjelpen som tilbehør, må du sette inn doseringshjelpen.

1. Trekk ut vaskemiddelskuffen.

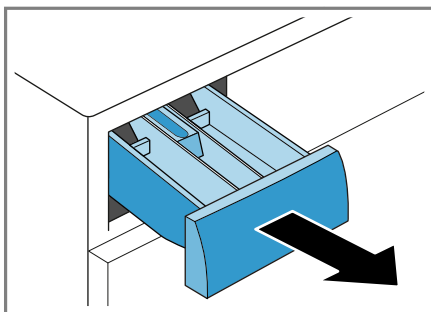

2. Trykk ned innsatsen og ta ut vaskemiddelskuffen.

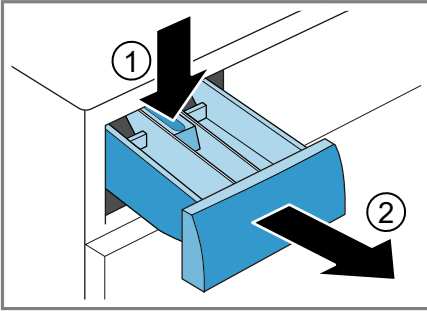

3. Sett inn doseringshjelpen.

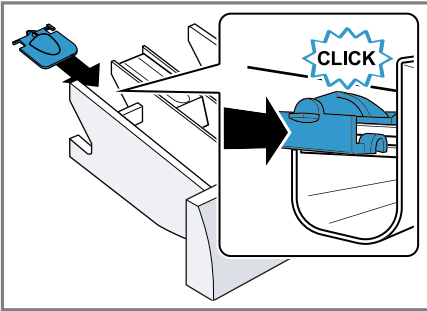

4. Sett inn vaskemiddelskuffen.

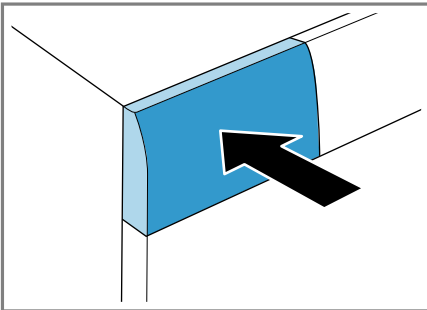

Bruk av doseringshjelp for flytende vaskemiddel

For å dosere flytende vaskemiddel kan du bruke en doseringshjelp i vaskemiddelskuffen.

1. Trekk ut vaskemiddelskuffen.

2. Skyv doseringshjelpen forover.

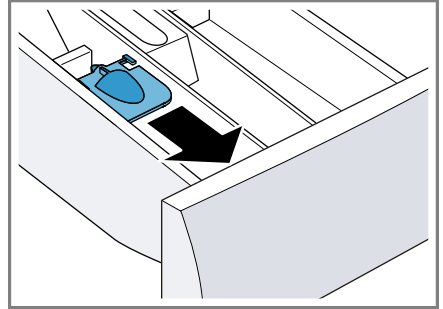

3. Klapp doseringshjelpen ned og la den smekke på plass.

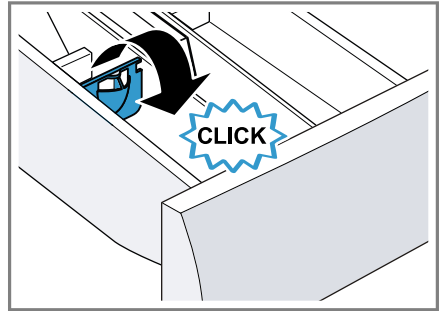

4. Skyv inn vaskemiddelskuffen.

Fylle på vaskemiddel og pleiemiddel

Merknader

- Vær obs på informasjon rundt temaet "sikkerhet" → Side 4 og "unngåelse av materielle skader" → Side 11, slik at du kan bruke maskinen sikkert.
- Ikke bruk doseringshjelpen for flytende vaskemiddel til vaskemidler i gelform eller til vaskepulver, eller til programmer med aktivert forvask eller ferdig om-tid.

Forutsetning: Skaff deg informasjon om optimal dosering av "vaskemiddel og pleiemiddel." → Side 34

1. Trekk ut vaskemiddelskuffen.

no Grunnleggende betjening

2. Fyll på vaskemiddel.
→ "Vaskemiddelskuff", Side 21
3. Fyll på pleiemiddel ved behov.
4. Skyv inn vaskemiddelskuffen.

Starte program

Merk: Hvis du vil endre tidspunkt for programslett, må du først stille inn ferdig om-tid.

- ▶ Trykk på ▷⏏.
- ✓ Trommelen roterer, og tøymengden registreres, noe som kan ta inntil 2 minutter, og deretter strømmer vannet inn.
- ✓ Displayet viser enten programvarighet eller ferdig om-tid.
- ✓ Displayet viser følgende etter programslett: End.

Endre ferdig om-tid

Du kan endre den innstilte ferdig om-tiden før programstart.

1. Trykk på ▷⏏.
2. Trykk på ⏸ helt til displayet viser ønsket ferdig om-tid.
3. Trykk på ▷⏏.

Ilegging av tøy

Merk: Vær obs på informasjon rundt temaet "sikkerhet" → Side 4 og "unnngåelse av materielle skader" → Side 11, slik at du kan bruke maskinen sikkert.

1. Trykk på ▷⏏.
Vaskemaskinen settes på pause og kontrollerer om det er mulig å legge i eller ta ut tøy. Vær obs på programstatus.
2. Ta ut eller legg i tøy.
3. Lukk døren.
4. Trykk på ▷⏏.

Avbryt program

Du kan når som helst avbryte programmet etter programstart.

Merk: Vær obs på informasjon rundt temaet "sikkerhet" → Side 4 og "unnngåelse av materielle skader" → Side 11, slik at du kan bruke maskinen sikkert.

1. Trykk på ▷⏏.
2. Åpne døren.
Når er temperaturen er høy og vannivået høyt, sperres maskindøren av sikkerhetsmessige årsaker.
 - Ved høy temperatur starter du programmet **Skylning**.
 - Hvis vannivået er høyt, starter du programmet **Centrifugering** eller **Udpumpning**.
3. Ta ut tøy.

Fortsette programmet med skyllestopp

1. Still inn program **Centrifugering** eller **Udpumpning**.
2. Trykk på ▷⏏.

Ta ut tøy

Merk: Vær obs på informasjon rundt temaet "sikkerhet" → Side 4 og "unnngåelse av materielle skader" → Side 11, slik at du kan bruke maskinen sikkert.

1. Åpne døren.

2. Ta ut tøyet.

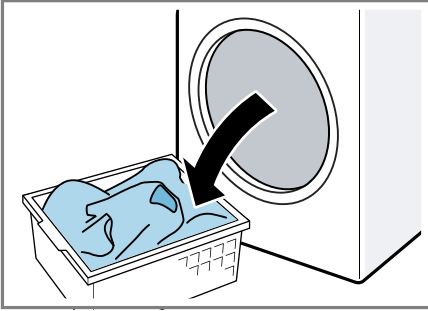

Slå av maskinen

1. Sett programvelgeren på **Fra**.

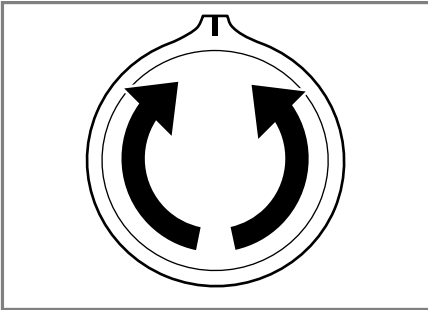

2. Steng vannkranen.
3. Tørk gummimansjetten tørr og fjern fremmedlegemer.

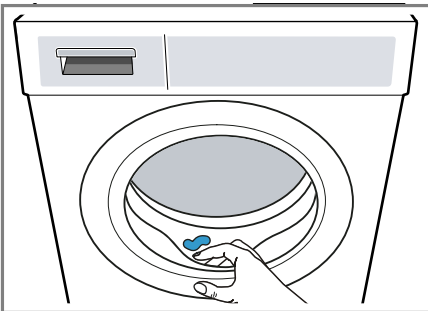



4. La døren og vaskemiddelskuffen stå åpne slik at resten av vannet kan få tørke.

Barnesikring



Sikre vaskemaskinen mot utilsiktet betjening av betjeningselementene.

Aktivere barnesikringen

- ▶ Hold de to knappene  **3 sek.** inne i ca. 3 sekunder.
- ✓ Displayet viser .
- ✓ Betjeningselementene er sperret.
- ✓ Barnesikringen er aktivert selv om maskinen slås av.

Deaktivere barnesikring

Forutsetning: For å deaktivere barnesikringen må du slå på vaskemaskinen.

- ▶ Hold de to tastene  **3 sek.** inne i ca. 3 sekunder.
- ✓  slukner i displayet.

Grunninnstillingene

Du kan stille apparatet inn på dine behov.

Oversikt over grunninnstillingene

Her finner du en oversikt over maskinens grunninnstillinger.

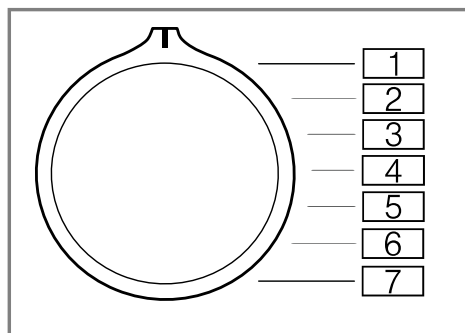

| Grunninnstilling | Programposisjon | Verdi | Beskrivelse |
|------------------|-----------------|--|---|
| Sluttsignal | 2 | 0 (av) 1 (lav) 2 (middels) 3 (høyt) 4 (svært høyt) | Still inn lydstyrke på signalet etter programslutt. |
| Tastesignal | 3 | 0 (av) 1 (lav) 2 (middels) 3 (høyt) 4 (svært høyt) | Still inn lydstyrke på tastetonen. |

Endring av grunninnstillingene

1. Sett programvelgeren i posisjonen 1.

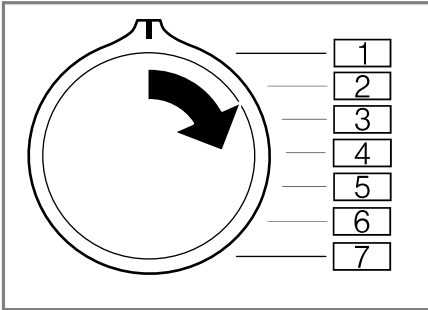

2. Trykk på og vri samtidig programvelgeren til posisjon 2.
- ✓ Displayet viser den gjeldende verdien.
3. Sett programvelgeren i ønsket posisjon.
4. Trykk på for å endre verdien.
5. Du lagrer endringen ved å slå av maskinen.

Rengjøring og pleie

Rengjør og vedlikehold vaskemaskinen omhyggelig, slik at den holder seg funksjonsdyktig i lang tid.

Tips for vedlikehold av maskinen

For å sikre at maskinen virker som den skal i lengden, må du følge tipsene for vedlikehold av maskinen.

| | |
|---|---|
| Kabinettet og betjeningspanelet må kun vaskes med vann og en fuktig klut. | Maskindelene holder seg rene og hygieniske. |
|---|---|

| | |
|---|---|
| Fjern umiddelbart alle rester av vaskemidler, dugg eller avleiringer. | Det er lettere å fjerne ferske avleiringer uten å etterlate rester. |
|---|---|

| | |
|---|--|
| La døren og vaskemiddelskuffen stå åpne etter bruk. | Da kan restvannet tørke, noe som hindrer luktdannelse i vaskemaskinen. |
|---|--|

Rengjøre trommelen

Hvis du ofte vasker på 40 °C og lavere eller ikke har brukt maskinen på en stund, må du rengjøre trommelen.

FORSIKTIG **Fare for personskade!**

Varig vasking på lave temperaturer og manglende lufting av apparatet kan skade trommelen og føre til skader.

- ▶ Med jevne mellomrom bør man kjøre et program for rensing av trommelen eller vaske med temperaturer på minst 60 °C.
- ▶ Hver gang etter bruk bør man la maskinen tørke med åpen dør og vaskemiddelskuff.
- ▶ Kjør programmet **Tromlerengjøring** uten tøy.
Bruk vaskepulver til dette.

Rengjøring av vaskemiddelskuffen

Merk: Vær obs på informasjon rundt temaet "sikkerhet" → *Side 4* og "unngåelse av materielle skader" → *Side 11*, slik at du kan bruke maskinen sikkert.

1. Trekk ut vaskemiddelskuffen.

no Rengjøring og pleie

2. Trykk ned innsatsen og ta ut vaskemiddelskuffen.

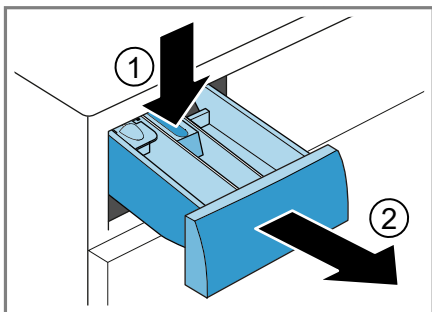

3. Trykk ut innsatsen ved å trykke nedena fra og opp.

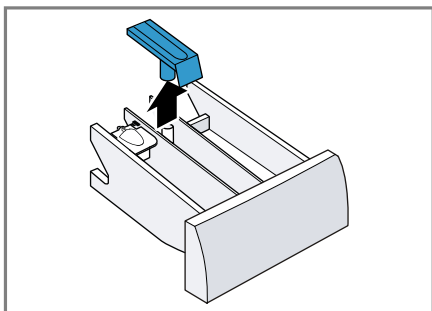

4. Rengjør vaskemiddelskuffen og innsatsen med vann og børste og la dem tørke.

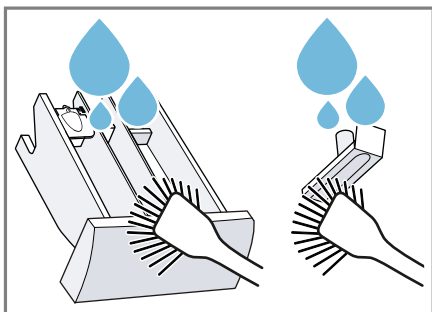

5. Sett inn innsatsen og la den gå i inngrep.

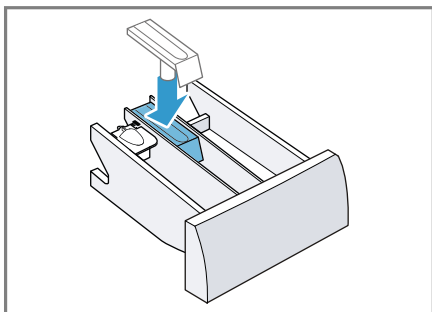

6. Rengjør åpningen på vaskemiddelskuffen.

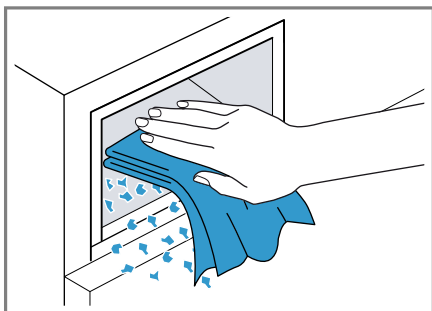

7. Skyv inn vaskemiddelskuffen.

Avkalkning

Hvis du doserer vaskemiddel riktig, trenger du ikke å avkalkke vaskemaskinen. Dersom du allikevel skulle ønske å bruke avkalkningsmiddel, må du følge bruksanvisningen fra produsenten.

OBS!

Bruk av uegnede avkalkningsmidler, f.eks. til kaffemaskiner, kan skade vaskemaskinen.

- I denne vaskemaskinen må du kun bruke avkalkningsmidler som er bestilt fra produsentens Internett-side eller kundeservice.

Rengjøre vannpumpen

Rengjør vannpumpen ved feil, f.eks. hvis den er tett eller lagrer klappelyder.

Tømme vannpumpen

Merk: Vær obs på informasjon rundt temaet "sikkerhet" → Side 4 og "unngåelse av materielle skader" → Side 11, slik at du kan bruke maskinen sikkert.

1. Steng vannkranen.
2. Slå av apparatet.
3. Trekk støpselet ut av stikkontakten.
4. Åpne serviceluken.

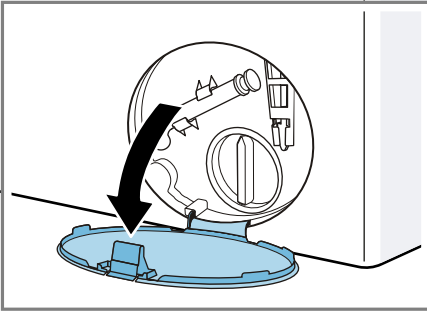

5. Ta av serviceluken.

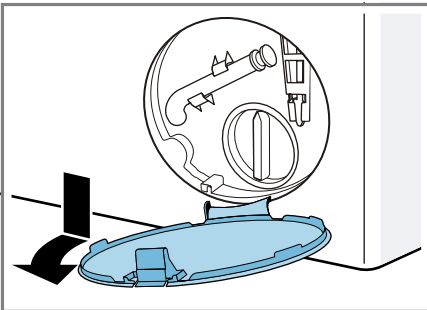

6. Skyv en tilstrekkelig stor beholder under åpningen.

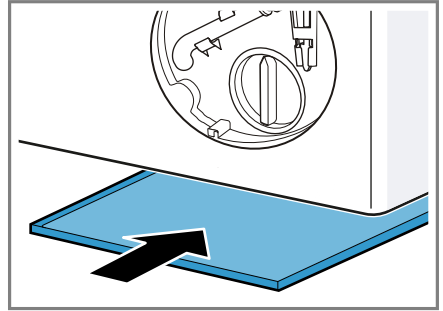

7. Ta tømme-slangen ut av holderen.

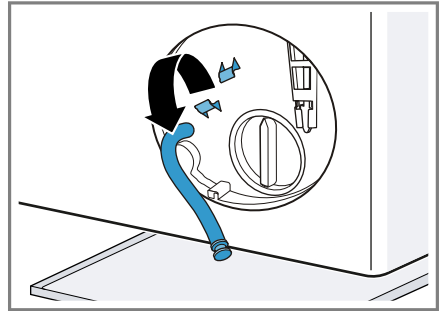

8. **⚠ FORSIKTIG - Fare for skålding!** Vaskevannet blir varmt under vasking på høye temperaturer.
 - ▶ Ikke ta i det varme vaskevannet.
 Dra av hetten slik at vaskevannet kan renne ned i beholderen.

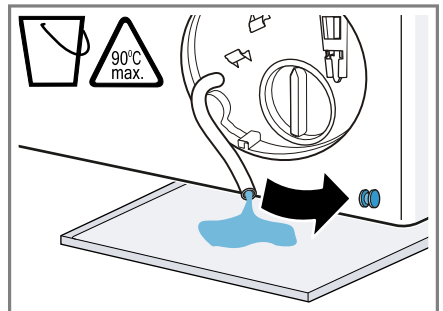

no Rengjøring og pleie

9. Trykk på hetten.

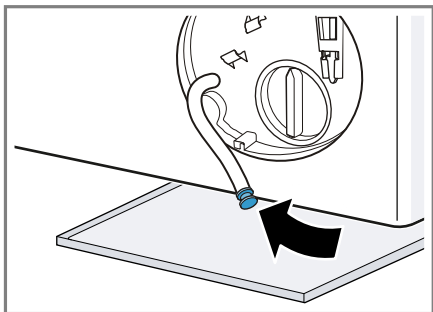

10. Klem tømme-slangen inn i holderen.

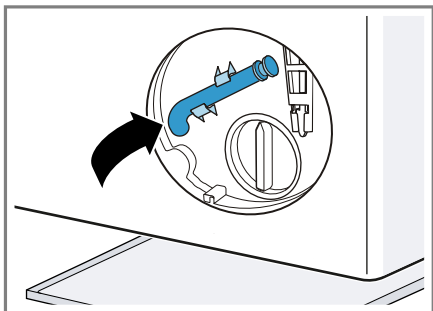

Rengjøre vannpumpen

Merk: Vær obs på informasjon rundt temaet "sikkerhet" → Side 4 og "unngåelse av materielle skader" → Side 11, slik at du kan bruke maskinen sikkert.

Forutsetning: "Vannpumpen er tom."
→ Side 43

1. Ettersom det fortsatt kan være restvann i vannpumpen, må du være forsiktig når du skrur ut pumpelokket.

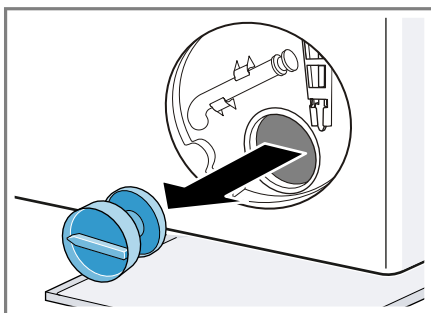

2. Rengjør innsiden, gjengene på pumpelokket og pumpehuset.

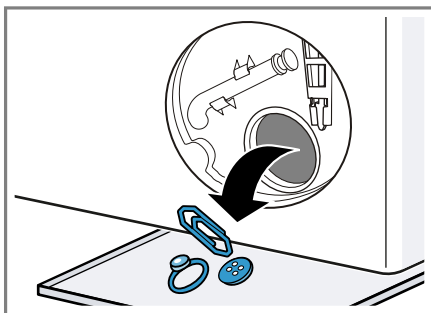

3. Påse at vingehjulet på vannpumpen lar seg snurre rundt.

4. Sett pumpelokket helt inn til stopp, og skru det fast.

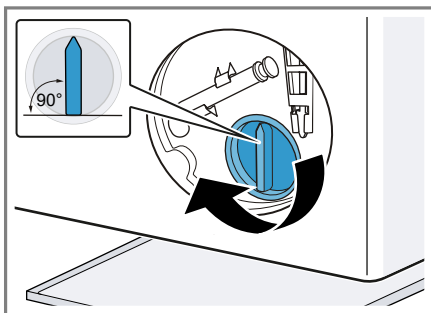

Håndtaket på pumpelokket skal stå loddrett.

5. Sett inn serviceluken og la den gå i inngrep.

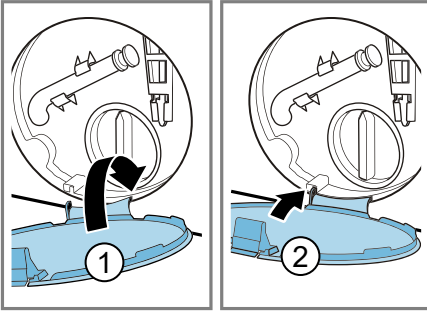

6. Lukk serviceluken.

Rense avløpslange til vannlås

Vis avløpslangen til vannlåsen er skitten eller vaskevannet ikke pum- pes, må du rensa slangen.

1. Slå av maskinen.
2. Trekk støpselet ut av stikkkontakten.
3. Løsne slangeklemmen og trekk avløpslangen forsiktig av.

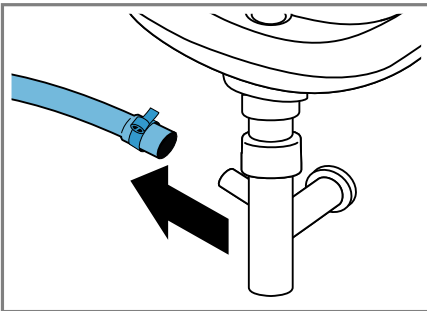

Restvann kan renne ut.

4. Rens avløpslangen og vannlås- tussen.

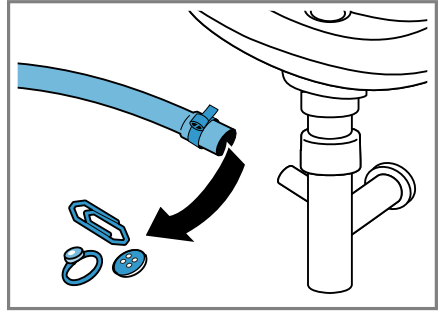

5. Sett på avløpslangen og sikre koblingspunktet med slangeklem- men.

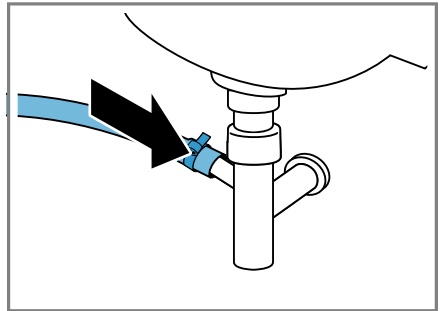

Rens silene i vanninntaket.

Rens silen i vanninntaket hvis den er tett eller hvis vanntrykket er for lavt.

Tømme tilløpslangen

1. Steng vannkranen.
2. Still inn et program, men ikke **Skyl- ning, Centrifugering** eller **Ud- pumping**.
3. Start programmet og la det gå i ca. 40 sekunder.
4. Slå av maskinen.
5. Trekk støpselet ut av stikkkontakten.

Rens silen på vannkranen

Merk: Vær obs på informasjon rundt temaet "sikkerhet" → Side 4 og "unngåelse av materielle skader" → Side 11, slik at du kan bruke maskinen sikkert.

Forutsetning: Tilløpsslangen er tom.

1. Fjern tilløpsslangen fra vannkranen.

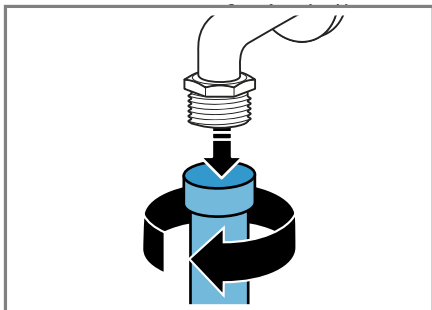

2. Rens silen med en liten børste.

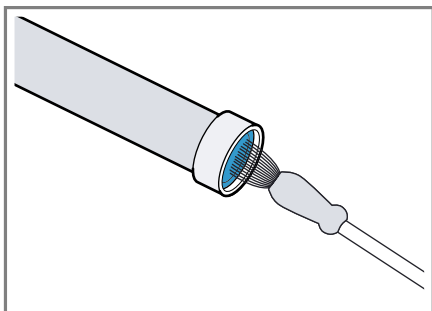

3. Koble til tilløpsslangen og kontroller at den ikke lekker.

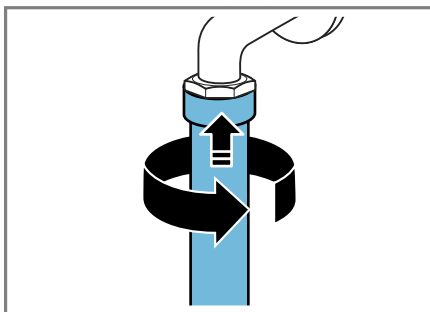

Rengjøre sil i vaskemaskin

Merk: Vær obs på informasjon rundt temaet "sikkerhet" → Side 4 og "unngåelse av materielle skader" → Side 11, slik at du kan bruke maskinen sikkert.

Forutsetning: Tilløpsslangen er tom.
→ "Tømme tilløpsslangen", Side 45

1. Ta av slangen på baksiden av maskinen.

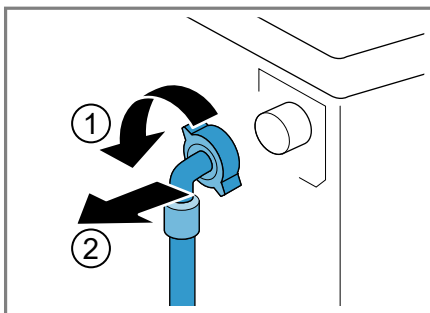

2. Ta ut silen med en tang.

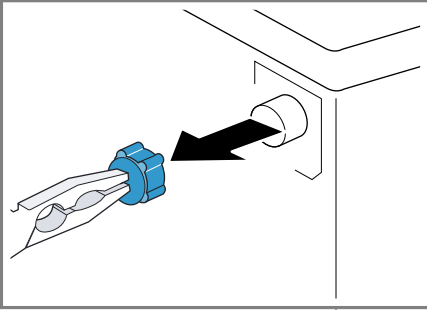

3. Rens silen med en liten børste.

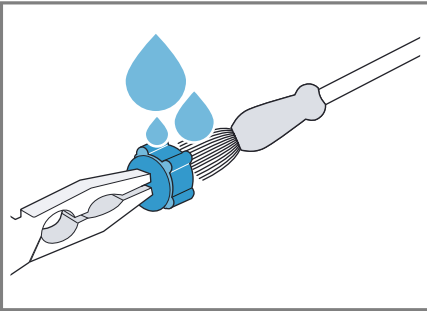

4. Sett inn silen igjen.
5. Koble til slangen og kontroller at den ikke lekker.

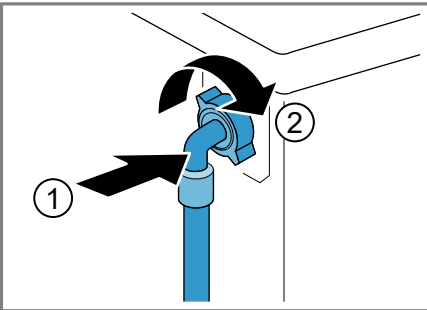

Utbedring av feil

Du kan selv utbedre små feil på apparatet. Benytt deg av informasjonen om feilsøking før du tar kontakt med kundeservice. På den måten unngår du unødige kostnader.



ADVARSEL









Fare for elektrisk støt!





Ukyndige reparasjoner er farlig.



- ▶ Kun opplært fagpersonell skal utføre reparasjoner på maskinen.
- ▶ Det må kun brukes originale reservedeler til reparasjon av maskinen.
- ▶ Dersom det oppstår skader på apparatets strømkabel, må den skiftes ut av produsenten, kundeservice eller av en annen kvalifisert person for å unngå at det oppstår fare.

Funksjonsfeil

| Feil | Årsak | Feilsøking |
|--|---|---|
| Display har sluknet, og  blinker. | Strømsparemodus er aktivt. | <ul style="list-style-type: none"> ▶ Trykk på en vilkårlig tast. ✓ Displayet lyser igjen. |
| "E:36 / -10" | Avløpsrøret eller avløpsslangen er tett. | ▶ Rens avløpsrøret eller avløpsslangen. |
| | Avløpsrøret eller avløpsslangen er i knekk eller klem. | ▶ Påse at avløpsrøret og avløpsslangen ikke ligger i knekk eller klem. |
| | Vannpumpen er tett. | ▶ → "Rengjøre vannpumpen", Side 43 |
| | Avløpsslangen er koblet til for høyt oppe. | ▶ Monter avløpsslangen i maks. 1 meters høyde. |
| | Vaskemiddeldoseringen er for høy. | <ul style="list-style-type: none"> ▶ Strakstiltak: Bland ut en spiseskje tøymykner i 0,5 liter vann og hell blandingen i venstre kammer (ikke ved vasking av friluftss-, sports- og duntekstiler). ▶ Bruk mindre vaskemiddel neste gang du vasker samme mengde tøy. |
| | Det er montert en forlengelse som ikke er tillatt på vannavløpsslangen. | ▶ Fjern forlengelser som ikke er tillatt fra vannavløpsslangen. Koble til maskinen |
| "E:36 / -25 / -26" | Vannpumpen er tett. | ▶ → "Rengjøre vannpumpen", Side 43 |
|  | Vanntrykket er lavt. | Ingen utbedring er mulig. |

| Feil | Årsak | Feilsøking |
|---|--|---|
|  | Silene i vanninntaket er tette. | ▶ "Rens silene i vanninntaket" → <i>Side 45.</i> |
| | Vannkranen er stengt. | ▶ Åpne vannkranen. |
| | Tilløpsslangen har en knekk eller ligger i klem. | ▶ Påse at tilløpsslangen ikke har en knekk eller ligger i klem. |
| : blinker. | Spenningskontrollsystemet registrerer at tillatt spenning underskrides. | ▶ Utbedring ikke mulig. Merk: Når spenningsforsyningen har stabilisert seg, fortsetter programmet som normalt. |
| | For lav spenning kan føre til at programmet forlenges. | Ingen utbedring er mulig. |
| • blinker. | For lav spenning kan føre til at programmet forlenges. | Ingen utbedring er mulig. |
|  | Temperaturen er for høy. | ▶ Vent til temperaturen har sunket. ▶ → " <i>Avbryt program</i> ", <i>Side 38</i> |
| | Vannstanden er for høy. | ▶ Start programmet Udpumpning . |
| | Det er klemt fast tøy i døren. | 1. Åpne døren på nytt. 2. Fjern det fastklemt tøyet. 3. Lukk døren. 4. Trykk på  for å starte programmet. |
|  blinker. | Døren er ikke lukket. | 1. Lukk døren. 2. Trykk på  for å starte programmet. |
| Alle andre feilkoder. | Funksjonsfeil | ▶ Ta kontakt med kundeservice. → " <i>Kundeservice</i> ", <i>Side 57</i> |
| Apparatet virker ikke. | Støpselet på strømledningen er ikke satt i. | ▶ Koble apparatet til strømmettet. |
| | Sikringen er defekt. | ▶ Kontroller sikringen i sikringskapet. |
| | Svikt på strømforsyningen. | ▶ Kontroller om lyset i rommet eller andre apparater i rommet virker. |
| Programmet starter ikke. | Du har ikke trykt på  . | ▶ Trykk på  . |
| | Døren er ikke lukket. | 1. Lukk døren. 2. Trykk på  for å starte programmet. |
| | Barnesikringer er aktivert. | ▶ → " <i>Deaktivere barnesikring</i> ", <i>Side 39</i> |

| Feil | Årsak | Feilsøking |
|----------------------------------|--|---|
| Programmet starter ikke. |  er aktivert. | ▶ Kontroller om  er aktivert. → "Taster", Side 24 |
| | Det er klemt fast tøy i døren. | <ol style="list-style-type: none"> 1. Åpne døren på nytt. 2. Fjern det fastklemt tøyet. 3. Lukk døren. 4. Trykk på  for å starte programmet. |
| Døren lar seg ikke åpne. | -- er aktivert. | ▶ Fortsett programmet ved å velge Centrifugering eller Udpumpning og trykke på  . → "Fortsette programmet med skyllestopp", Side 38 |
| | Temperaturen er for høy. | ▶ Vent til temperaturen har sunket. ▶ → "Avbryt program", Side 38 |
| | Vannstanden er for høy. | ▶ Start programmet Udpumpning . |
| | Strømbrudd. | ▶ Åpne døren med nødutløseren. → "Nødutløser", Side 55 |
| Vaskevannet blir ikke pumpet ut. | Avløpsrøret eller avløpsslangen er tett. | ▶ Rens avløpsrøret eller avløpsslangen. |
| | Avløpsrøret eller avløpsslangen er i knekk eller klem. | ▶ Påse at avløpsrøret og avløpsslangen ikke ligger i knekk eller klem. |
| | Vannpumpen er tett. | ▶ → "Rengjøre vannpumpen", Side 43 |
| | -- er aktivert. | ▶ Fortsett programmet ved å velge Centrifugering eller Udpumpning og trykke på  . → "Fortsette programmet med skyllestopp", Side 38 |
| | Avløpsslangen er koblet til for høyt oppe. | ▶ Monter avløpsslangen i maks. 1 meters høyde. |
| | Vaskemiddeldoseringen er for høy. | <p>▶ Strakstiltak: Bland ut en spiseskje tøyemykner i 0,5 liter vann og hell blandingen i venstre kammer (ikke ved vasking av friluft-, sports- og duntekstiler).</p> <p>▶ Bruk mindre vaskemiddel neste gang du vasker samme mengde tøy.</p> |

| Feil | Årsak | Feilsøking |
|---|---|---|
| Vaskevannet blir ikke pumpet ut. | Det er montert en forlengelse som ikke er tillatt på vannavløpsslangen. | ▶ Fjern forlengelser som ikke er tillatt fra vannavløpsslangen. Koble til maskinen |
| Det kommer ikke vann inn. Vaskemiddelet blir ikke skylt inn. | Du har ikke trykt på ▷00 . | ▶ Trykk på ▷00 . |
| | Silene i vanninntaket er tette. | ▶ "Rens silene i vanninntaket" → <i>Side 45</i> . |
| | Vannkranen er stengt. | ▶ Åpne vannkranen. |
| Vaskemaskinen sentrifugerer lett flere ganger. | Tilløpsslangen har en knekk eller ligger i klem. | ▶ Påse at tilløpsslangen ikke har en knekk eller ligger i klem. |
| | Kontrollsystemet utjevner ubalanse ved å fordele tøyet flere ganger i maskinen. | ▶ Ingen feil – ingen handling nødvendig. Merk: Legg helst store og små plagg sammen i trommelen når du skal fylle den. Plagg i forskjellig størrelse fordeles seg bedre ved sentrifugering. |
| Programmets varighet forandrer seg i løpet av vaskeprosessen. | Programforløpet optimeres elektronisk. Det kan føre til endring av programvarigheten. | ▶ Ingen feil – ingen handling nødvendig. |
| | Kontrollsystemet utjevner ubalanse ved å fordele tøyet flere ganger i maskinen. | ▶ Ingen feil – ingen handling nødvendig. Merk: Legg helst store og små plagg sammen i trommelen når du skal fylle den. Plagg i forskjellig størrelse fordeles seg bedre ved sentrifugering. |
| | Skumkontrollsystemet setter i gang en ekstra skylling dersom det er stor skumdannelse. | ▶ Ingen feil – ingen handling nødvendig. |
| Vannet i trommelen er ikke synlig. | Vannet er under det synlige området. | ▶ Ingen feil – ingen handling nødvendig. ▶ Ikke fyll ekstra vann på apparatet under bruk. |
| Det rykker i trommelen etter programstart. | Grunnen til dette er en intern motortest. | ▶ Ingen feil – ingen handling nødvendig. |
| Det er restvann i kammeret  . | Innsatsen i kammer  er tett. | ▶ → "Rengjøring av vaskemiddelskuffen", <i>Side 41</i> |
| Maskinen vibrerer og beveger seg under sentrifugeringen. | Maskinen er ikke ordentlig i vater. | ▶ Sette maskinen i vater |

no Utbedring av feil

| Feil | Årsak | Feilsøking |
|--|--|---|
| Maskinen vibrerer og beveger seg under sentrifugeringen. | Maskinføttene er ikke festet. | ▶ Fest maskinføttene. Sette maskinen i vater |
| | Transportsikringene er ikke fjernet. | ▶ Fjerne transportsikringen |
| Trommelen roterer, men det kommer ikke vann inn. | Tøymengderegistreringen er aktiv. | ▶ Ingen feil, ingen handling nødvendig. Merk: Tøymengderegistreringen kan ta inntil 2 minutter. |
| Kraftig skumdannelse. | Vaskemiddeldoseringen er for høy. | ▶ Strakstiltak: Bland ut en spiseskje tøymykner i 0,5 liter vann og hell blandingen i venstre kammer (ikke ved vasking av friluftss-, sports- og duntekstiler). ▶ Bruk mindre vaskemiddel neste gang du vasker samme mengde tøy. |
| Høy sentrifugeringshastighet oppnås ikke. | Det er stilt inn lav sentrifugeringshastighet. | ▶ Still inn høyere sentrifugeringshastighet ved neste vask. |
| | Ubalansekontrollsystemet utjevner den ubalansen som skyldes redusert sentrifugeringshastighet. | ▶ Fordel tøyet på nytt i trommelen. Merk: Legg helst store og små plagg sammen i trommelen. Plagg i forskjellig størrelse fordeler seg bedre ved sentrifugering. ▶ Start programmet Centrifugering . |
| Sentrifugeringsprogrammet starter ikke. | Avløpsrøret eller avløpsslangen er tett. | ▶ Rens avløpsrøret eller avløpsslangen. |
| | Avløpsrøret eller avløpsslangen er i knekk eller klem. | ▶ Påse at avløpsrøret og avløpsslangen ikke ligger i knekk eller klem. |
| | Kontrollen for ubalanse har avbrutt sentrifugeringen på grunn av ujevn fordeling av tøyet. | ▶ Fordel tøyet på nytt i trommelen. Merk: Legg helst store og små plagg sammen i trommelen. Plagg i forskjellig størrelse fordeler seg bedre ved sentrifugering. ▶ Start programmet Centrifugering . |
| Støyende, hvesende lyd. | Vannet skylles inn i vaskemiddelskuffen under trykk. | ▶ Ingen feil – normal driftslyd. |
| Høye lyder under sentrifugeringen. | Maskinen er ikke ordentlig i vater. | ▶ Sette maskinen i vater |

| Feil | Årsak | Feilsøking |
|---|--|--|
| Høye lyder under sentrifugeringen. | Maskinføttene er ikke festet. | ▶ Fest maskinføttene. Sette maskinen i vater |
| | Transportsikringene er ikke fjernet. | ▶ Fjerne transportsikringen |
| Klaprende lyder, rasling i vannpumpen. | Det har havnet fremmedlegemer i vannpumpen. | ▶ → "Rengjøre vannpumpen", Side 43 |
| Slurpende, rytmisk sugelyd. | Vannpumpen er aktiv, vaskevannet pumpes ut. | ▶ Ingen feil – normal driftslyd. |
| Krølldannelse. | Sentrifugeringshastigheten er for høy. | ▶ Still inn lavere sentrifugeringshastighet ved neste vask. |
| | Tøymengden er for stor. | ▶ Reduser tøymengden neste gang du vasker. |
| | Det er valgt feil program til tekstiltypen. | ▶ Velg programmer som egner seg for tekstiltypen. → "Programmer", Side 25 |
| Vaskemiddel eller tøymykner drypper fra mansjetten og samler seg på døren eller i folden på mansjetten. | Det er for mye vaskemiddel/tøymykner i vaskemiddel-skuffen. | ▶ Vær obs på markeringen i vaskemiddelskuffen når du doserer flytende vaskemiddel og tøymykner, og ikke doser høyere. |
| Resultatet av sentrifugeringen er ikke tilfredsstillende. Tøyet er for vått / for fuktig. | Det er stilt inn lav sentrifugeringshastighet. | ▶ Still inn høyere sentrifugeringshastighet ved neste vask. ▶ Start programmet Centrifugering . |
| | Avløpsrøret eller avløpsslangen er tett. | ▶ Rens avløpsrøret eller avløpsslangen. |
| | Avløpsrøret eller avløpsslangen er i knekk eller klem. | ▶ Påse at avløpsrøret og avløpsslangen ikke ligger i knekk eller klem. |
| | Kontrollen for ubalanse har avbrutt sentrifugeringen på grunn av ujevn fordeling av tøyet. | ▶ Fordel tøyet på nytt i trommelen. Merk: Legg helst store og små plagg sammen i trommelen. Plagg i forskjellig størrelse fordeler seg bedre ved sentrifugering. ▶ Start programmet Centrifugering . |
| | Ubalansekontrollsystemet utjevner den ubalansen som skyldes redusert sentrifugeringshastighet. | ▶ Fordel tøyet på nytt i trommelen. Merk: Legg helst store og små plagg sammen i trommelen. Plagg i forskjellig størrelse fordeler seg bedre ved sentrifugering. ▶ Start programmet Centrifugering . |
| | | |

no Utbedring av feil

| Feil | Årsak | Feilsøking |
|--|--|--|
| Rester av vaskemiddel på fuktig tøy. | Vaskemidler kan inneholder stoffer som ikke er vannløselige og kan avleire seg på tøyet. | ▶ Start programmet Skylning . |
| Det er rester av vaskemiddel på det tørre tøyet. | Vaskemidler kan inneholder stoffer som ikke er vannløselige og kan avleire seg på tøyet. | ▶ Børst av tøyet etter vasking og tørking. |
| Det renner ut vann av tilløpslangen. | Tilløpsslangen er ikke riktig / stramt nok tilkoblet. | 1. Koble til tilløpsslangen ordentlig. Tilkobling av tilløpsslangen 2. Stram skruforbindelsen godt. |
| Det renner ut vann av avløpsslangen. | Avløpsslangen er skadet. Avløpsslangen er ikke koblet til ordentlig. | ▶ Skift ut den skadde avløpsslangen. ▶ Koble til avløpsslangen ordentlig. Tilkoblingstyper for vannavløp |
| Det er oppstått lukt i maskinen. | Fuktighet og vaskemiddelrester kan fremme bakterievekst. | ▶ → " <i>Rengjøre trommelen</i> ", Side 41 ▶ La døren og vaskemiddelskuffen stå åpne når apparatet ikke er i bruk, slik at resten av vannet kan få tørke. |

Nødutløser

For å ta ut tøyet, f.eks. ved strømbrudd, kan du låse opp døren manuelt.

Låse opp døren

Forutsetning: "Vannpumpen er tom."
→ Side 43

- OBS!** Vann som renner ut, kan medføre materielle skader.
- Ikke åpne døren hvis du kan se vann gjennom glasset.
Trekk nødutløseren nedover med et verktøy og slipp.

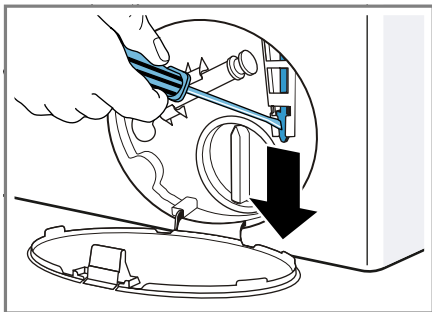

- ✓ Døren er låst opp.
- Sett inn serviceluken og la den gå i inngrep.
- Lukk serviceluken.

Transport, oppbevaring og avfallsbehandling

Her får du vite hvordan du skal forberede apparatet på transport og oppbevaring. Dessuten får du vite hvordan du kan kvitte deg med gamle apparater.

Demontering av maskinen

- Steng vannkranen.
- "Tømme tilløpsslangen", Side 45.

- Slå av maskinen.
- Trekk ut støpselet til maskinen.
- Tapp ut resterende vaskevann.
→ "Rengjøre vannpumpen", Side 43
- Demonter slangene.

Sette inn transportsikringene

Sikre maskinen med transportsikringene for å unngå skader.

- Fjern de 4 dekslene.
 - Ved behov bruker du en skrutrekker til å fjerne dekslene.

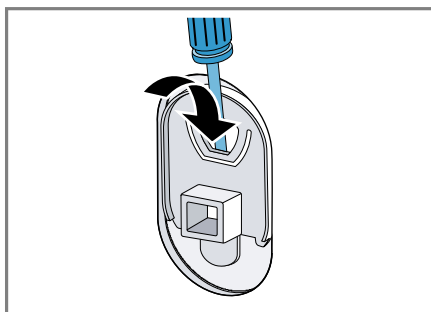

Ta vare på dekslene.

- Sett inn de 4 hylsene.

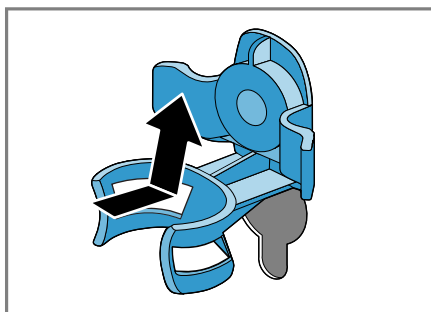

no Transport, oppbevaring og avfallsbehandling

3. Sett inn skruene til alle de 4 transportsikringer og trekk dem lett til.

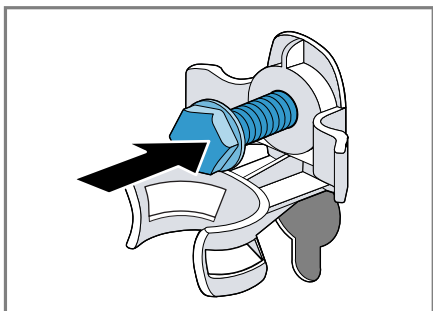

4. Legg strømledningen i holderen ① stram alle de 4 skruene til transportsikringene med en skrunøkkel med nøkkelvidde 13 ②.

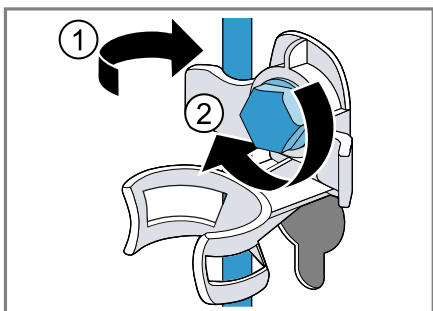

5. Legg slangen i holderen.

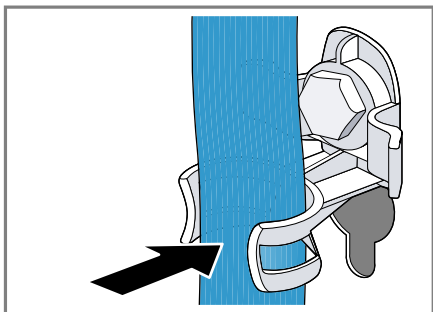

Avfallsbehandling av gammelt apparat

Med miljøvennlig avfallsbehandling kan verdifulle råstoffer gjenvinnes.

ADVARSEL **Fare for helseskader!**

Barn kan bli sperret inne i apparatet og havne i livsfare.

- ▶ Ikke plasser apparatet bak en dør som hindrer at apparatdøren åpnes, eller som blokkerer den.
- ▶ Etter endt levetid på vaskemaskinen, må du trekke ut støpselet på strømledningen, kappe over strømledningen og ødelegge dørlåsen slik at vaskemaskindøren ikke lar seg lukke lenger.

1. Trekk ut strømkabelens støpselel.
2. Kapp av strømkabelen.
3. Kaste apparatet på en miljøvennlig måte.

Du kan innhente informasjon om aktuelle muligheter for avfallsbehandling hos en spesialisert forhandler eller hos kommuneadministrasjonen der du bor.



Dette apparatet er klassifisert i henhold til det europeiske direktivet 2012/19/EU om avhending av elektrisk- og elektronisk utstyr (waste electrical and electronic equipment - WEEE).

Direktivet angir rammene for innlevering og gjenvinning av innbytteprodukter.

Ta maskinen i bruk igjen

- ▶ Fjern transportsikringene.

Kundeservice

Hvis du har spørsmål om bruken, hvis du ikke selv kan utbedre en feil på apparatet, eller hvis apparatet må repareres, må du henvende deg til vår kundeservice.

Mange problemer kan du løse selv ved å bruke informasjonen om utbedring av feil i denne bruksanvisningen eller på våre nettsider. Hvis dette ikke er tilfelle, må du ta kontakt med vår kundeservice.

Vi sørger for at apparatet repareres med original-reservedeler av opplært kundeservicepersonale, innenfor garantitiden og etter at produsentens garanti er utløpt.

Innenfor EØS får du funksjonsrelevante original-reservedeler i samsvar med gjeldende økodesigndirektivet hos vår kundeservice i minst 10 år fra apparatet bringes ut på markedet.

Merk: I rammen av produsentens garantivilkår er bruk av kundeservice gratis.

Du får detaljert informasjon om garantitid og garantivilkår i ditt land hos vår kundeservice, din forhandler eller på våre nettsider.

Når du tar kontakt med kundeservice, trenger du produktnummer (E-Nr.) og produksjonsnummer (FD) for apparatet.

Kontaktinformasjonen for kundeservice finner du i den vedlagte kundeserviceoversikten eller på våre nettsider.

Produktnummer (E-Nr.) og produksjonsnummer (FD)

Du finner produktnummeret (E-Nr.) og produksjonsnummeret (FD) på apparatets typeskilt.

Alt etter modell er typeskiltet plassert:

- på innsiden av døren
- på innsiden av vedlikeholdsluken
- på baksiden av apparatet

Du kan skrive ned opplysningene, slik at du har data for apparatet og telefonnummeret til kundeservice raskt tilgjengelig når du trenger dem.

Forbruksverdier

Følgende informasjon gis i henhold til EU-forordningen om økodesign. De verdiene som er angitt for andre programmer enn **Eco 40-60**, er kun veiledende og beregnet etter gjeldende standard EN60456.

| Program | Tøymengde (kg) | Programvarighet (h:min) ¹ | Energiforbruk (kWh/syklus) ¹ | Vannforbruk (l/syklus) ¹ | Maks. temperatur (°C) 5 min ¹ | Sentrifugeringshastighet (o/min) ¹ | Restfuktighet (%) ¹ |
|------------------------|----------------|--------------------------------------|---|-------------------------------------|--|---|--------------------------------|
| Eco 40-60 ² | 9,0 | 3:37 | 1,245 | 61,0 | 49 | 1400 | 50 |
| Eco 40-60 ² | 4,5 | 2:52 | 0,590 | 45,0 | 38 | 1400 | 50 |
| Eco 40-60 ² | 2,5 | 2:33 | 0,195 | 30,0 | 24 | 1400 | 54 |
| Bomuld 20 °C | 9,0 | 3:28 | 0,370 | 90,0 | 23 | 1400 | 52 |
| Bomuld 40 °C | 9,0 | 3:28 | 1,350 | 90,0 | 45 | 1400 | 52 |
| Bomuld 60 °C | 9,0 | 3:28 | 1,450 | 90,0 | 55 | 1400 | 52 |
| Bomuld 40 °C + ↓ | 9,0 | 3:58 | 1,400 | 102,0 | 45 | 1400 | 52 |
| Strygelet 40 °C | 4,0 | 2:28 | 0,780 | 61,0 | 44 | 1200 | 27 |
| Mix 40 °C | 4,0 | 0:59 | 0,620 | 44,0 | 41 | 1400 | 53 |
| Uld 30 °C | 2,0 | 0:40 | 0,200 | 40,0 | 22 | 800 | 25 |

¹ De faktiske verdiene kan avvike fra de verdiene som er angitt, dette på grunn av påvirkning fra vanntrykk, hardhet, inngangstemperatur, omgivelsestemperatur, tøytype, tøymengde, tøyets skittenhetsgrad, det vaskemiddelet som brukes, ustabil strømforsyning og de tilleggsfunksjonene som er valgt.

² Testprogram iht. EU-forordningen om økodesign og EU-forordningen om energimerking, med kaldt vann (15 °C).

Tekniske data

Her finner du tall og fakta om ditt apparat.

| | |
|--------------------|--------------------|
| Apparathøyde | 85,0 cm |
| Apparatbredde | 59,8 cm |
| Apparatdybde | 59,0 cm |
| Vekt | 80 kg ¹ |
| Maksimal tøymengde | 9 kg |
| Nettspenning | 220 - 240 V, 50 Hz |

¹ Avhengig av apparatets utstyr

⇔ Min. installasjons- 10 A sikring

| | |
|-----------------|--|
| Nominell effekt | 2300 W |
| Effekttopptak | <ul style="list-style-type: none"> ■ I avslått tilstand: 0,10 W ■ I påslått tilstand: 0,50 W |
| Vanntrykk | <ul style="list-style-type: none"> ■ Minst: 100 kPa (1 bar) ■ Maks.: 1000 kPa (10 bar) |

¹ Avhengig av apparatets utstyr

| | |
|--|--------|
| Lengde på tilløps- slange | 150 cm |
| Lengde på avløps- slange | 150 cm |
| Lengde på strømled- ning | 210 cm |
| ¹ Avhengig av apparatets utstyr | |

Ytterligere informasjon om din modell finner du på Internett-adressen <https://energylabel.bsh-group.com>¹. Nettstedet lenker til den offisielle EU-produkt databasen EPREL, og databasens nettadresse var ikke offentliggjort på tidspunktet for trykking. Følg avisningene for modellsøk. Modellkoden består av tegnene foran skråstreken i produktnummeret (E-Nr.) på typeskiltet. Alternativt finner du også modellkoden i første linje i EU-energimerkingen.

¹ Gjelder kun for land innenfor EØS

BSH Hausgeräte GmbH

Carl-Wery-Straße 34

81739 München

GERMANY

www.siemens-home.bsh-group.com

Produsert av BSH Hausgeräte GmbH på merkevarelisens fra Siemens AG



9001584872

(001022)

no