



**SIEMENS**



**Vaskemaskine**

WM14PEHDN

da Betjenings- og installationsvejledning



Register your product on My Siemens and discover exclusive services and offers.

[siemens-home.bsh-group.com/welcome](https://siemens-home.bsh-group.com/welcome)

The future moving in.

Siemens Home Appliances

# Indholdsfortegnelse

<b>1 Sikkerhed</b> .....	<b>4</b>	<b>11 Vasketøj</b> .....	<b>39</b>
1.1 Generelle henvisninger .....	4	11.1 Forberedelse af vasketøj.....	39
1.2 Bestemmelsesmæssig brug .....	4	11.2 Sortering af vasketøj .....	40
1.3 Begrænsning af brugerreds .....	4	11.3 Tilsmudsningsgrad .....	40
1.4 Sikker installation .....	5	11.4 Symboler på plejemærkerne.....	40
1.5 Sikker anvendelse .....	7	<b>12 Vaskemidler og plejemidler</b> .....	<b>41</b>
1.6 Sikker rengøring og vedligeholdelse.....	10	12.1 Anbefalede vaskemidler.....	41
<b>2 Undgåelse af materielle skader</b> .....	<b>11</b>	12.2 Vaskemiddeldosering.....	41
<b>3 Miljøbeskyttelse og besparelse</b> .....	<b>12</b>	<b>13 Generel betjening</b> .....	<b>42</b>
3.1 Bortskaffelse af emballage.....	12	13.1 Tænde for apparatet .....	42
3.2 Spar energi og ressourcer .....	12	13.2 Indstilling af program .....	43
3.3 Energisparetilstand.....	12	13.3 Tilpasning af programmindstillinger .....	43
<b>4 Opstilling og tilslutning</b> .....	<b>13</b>	13.4 Gemme programindstillinger.....	43
4.1 Udpakning af apparat .....	13	13.5 Vasketøj, ilægning .....	43
4.2 Leveringsomfang .....	14	13.6 Påfyldning af vaskemidler og plejemidler .....	44
4.3 Krav til opstillingssted .....	14	13.7 Start af program .....	44
4.4 Fjern transportsikringerne .....	15	13.8 Efterfyldning af vasketøj .....	44
4.5 Tilslutning af apparat.....	16	13.9 Afbryde program .....	44
4.6 Justering af apparatet .....	18	13.10 Tage vasketøj ud.....	44
4.7 Elektrisk tilslutning.....	18	13.11 Slukning af apparat .....	45
<b>5 Lær apparatet at kende</b> .....	<b>19</b>	<b>14 Børnesikring</b> .....	<b>45</b>
5.1 Apparat.....	19	14.1 Aktivering af børnesikring .....	45
5.2 Sæbeskuffe .....	20	14.2 Deaktivering af børnesikring .....	45
5.3 Betjeningselementer.....	20	<b>15 Intelligent doseringssystem</b> ....	<b>45</b>
5.4 Betjeningsprincip.....	20	15.1 Påfyldning af doseringsbeholder .....	45
<b>6 Display</b> .....	<b>22</b>	15.2 Indhold af doseringsbeholdere .....	46
<b>7 Taster</b> .....	<b>25</b>	15.3 Grunddoseringsmængde .....	46
<b>8 Programmer</b> .....	<b>28</b>	<b>16 Home Connect</b> .....	<b>47</b>
<b>9 Tilbehør</b> .....	<b>38</b>	16.1 Home Connect-indstillinger ....	47
<b>10 Inden den første ibrugtagning</b> .....	<b>38</b>	16.2 Forbinde apparat med WLAN-hjemmenetværk (Wi-Fi) med WPS-funktion.....	47
10.1 Starte vaskeprogram uden vasketøj .....	38		

16.3 Forbinde apparat med WLAN-hjemmenetværk (Wi-Fi) uden WPS-funktion.....	48
16.4 Forbinde apparat med Home Connect app .....	49
16.5 Aktivere Wi-Fi i apparat .....	49
16.6 Deaktivere Wi-Fi i apparat .....	49
16.7 Software update .....	49
16.8 Nulstille apparatets netværksindstillinger.....	49
16.9 Databeskyttelse .....	50
<b>17 Grundindstillinger .....</b>	<b>51</b>
17.1 Oversigt over grundindstillinger.....	51
17.2 Ændring af grundindstillinger.....	51
<b>18 Rengøring og pleje.....</b>	<b>52</b>
18.1 Tips om pleje af apparatet .....	52
18.2 Tromlerengøring .....	52
18.3 Rengøring af sæbeskuffe .....	52
18.4 Afkalkning.....	54
18.5 Rengøring af pumpe .....	54
18.6 Rense afløbsslange på vandlås .....	57
18.7 Rens filtrene i vandtilløbet. ....	57
<b>19 Afhjælpning af fejl.....</b>	<b>60</b>
<b>20 Transport, opbevaring og bortskaffelse.....</b>	<b>70</b>
20.1 Demontering af apparat .....	70
20.2 Anbringe transportsikringer....	70
20.3 Ibrugtagning af apparatet igen.....	71
20.4 Bortskaffelse af udtjent apparat .....	71
<b>21 Kundeservice .....</b>	<b>72</b>
21.1 Produktnummer (E-Nr.) og fabrikationsnummer (FD-Nr.).....	72
<b>22 Forbrugsværdier .....</b>	<b>73</b>
<b>23 Tekniske data .....</b>	<b>74</b>

<b>24 Overensstemmelseserklæring.....</b>	<b>74</b>
---	-----------



# 1 Sikkerhed

---

Overhold følgende sikkerhedsanvisninger.

## 1.1 Generelle henvisninger



- Læs denne vejledning omhyggeligt igennem.
- Opbevar vejledningen og produktinformationerne til senere brug, og giv dem videre til en senere ejer.
- Tilslut ikke apparatet i tilfælde af en transportskade.

## 1.2 Bestemmelsesmæssig brug

Anvend kun apparatet:

- til at vaske tekstiler, der tåler maskinvask, og uld, der tåler håndvask, iht. vaskeetiketten.
- med postevand og vaske- samt plejemidler, der fås i normal handel, og som er egnet til vaskemaskine.
- i privat husholdning og i lukkede rum i huslige omgivelser.
- Op til en højde på maksimalt 4000 m over havets overflade.

## 1.3 Begrænsning af brugerreds

Dette apparat kan bruges af børn, der er fyldt 8 år, samt af personer med begrænsede fysiske, sensoriske eller psykiske evner eller manglende erfaring og/eller viden, hvis de overvåges eller er blevet instrueret i en sikker brug af apparatet og har forstået de farer, der kan være forbundet med brugen af apparatet.

Børn må ikke bruge apparatet til leg.

Rengøring og brugervedligeholdelse må ikke udføres af børn, medmindre de overvåges.

Børn, som er under 3 år, og husdyr skal altid befinde sig på sikker afstand af apparatet.

## 1.4 Sikker installation

Overhold sikkerhedsanvisningerne ved installationen af apparatet.

### **⚠ ADVARSEL – Fare for elektrisk stød!**

Forkert udførte installationer er farlige.

- ▶ Apparatet må kun tilsluttes og bruges iht. angivelserne på typeskiltet.
- ▶ Apparatet må kun tilsluttes et strømnet med vekselstrøm via en stikdåse med jord, der er installeret forskriftsmæssigt.
- ▶ Jordledningssystemet, der beskytter husets elinstallation, skal være installeret forskriftsmæssigt. Installationen skal have et tilstrækkeligt stort ledningstværsnit.
- ▶ Hvis der anvendes et HFI-relæ, så brug kun en type med dette mærke .
- ▶ Forsyn aldrig apparatet via en ekstern kontaktnordning, f.eks. tidsur eller fjernstyring.
- ▶ Når apparatet er monteret, skal nettilslutningsledningens netstik være frit tilgængeligt, eller hvis dette ikke er muligt, skal der være monteret en alpolet afbryderanordning i den faste elektriske installation, som opfylder de gældende installationsbestemmelser.
- ▶ Sørg under opstilling af apparatet for, at nettilslutningsledningen ikke kommer i klemme eller bliver beskadiget.

Brug af apparatet uden jording er farligt.

- ▶ I Danmark er apparatet kun godkendt til brug i forbindelse med

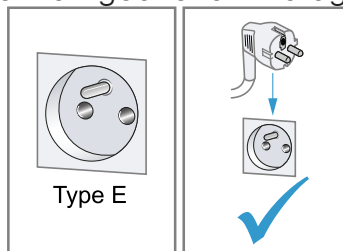

en stikkontakt type E.

- ▶ Hvis der kun findes en stikkontakt af type K på tilslutningsstedet, skal apparatet tilsluttes med en egnet adapter. Kun på den måde er apparatet jordet korrekt. Denne adapter (reservodels-nr. 00623333) kan købes hos kundeservice.

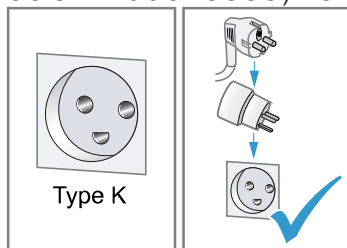

En beskadiget isolering af nettilslutningsledningen er farlig.

- ▶ Nettilslutningsledningen må aldrig komme i kontakt med varmekilder eller varme apparatdele.
- ▶ Nettilslutningsledningen må aldrig komme i kontakt med skarpe spidser eller kanter.
- ▶ Nettilslutningsledningen må aldrig knækkes, klemmes eller ændres.

### **⚠ ADVARSEL – Brandfare!**

Anvendelse af en forlænget nettilslutningsledning og ikke godkendte adaptere er farligt.

- ▶ Brug ikke forlængerledning eller multistikdåser.
- ▶ Hvis nettilslutningsledningen er for kort, så kontakt kundeservice.
- ▶ Brug kun adaptere godkendt af producenten.

### **⚠ ADVARSEL – Fare for tilskadekomst!**

Apparatets høje vægt kan medføre skader ved løft.

- ▶ Løft ikke apparatet alene.

Hvis apparatet bliver opstillet ukorrekt i en tørre-/vaskesøjle, kan det øverste apparat falde ned.

- ▶ Tørretumbleren må udelukkende placeres ovenpå en vaskemaskine ved hjælp af montagesættet fra tørretumblereproducenten. Andre opstillingsmåder er ikke tilladt.
- ▶ Anbring ikke apparatet i en vaske-/tørresøjle, hvis tørretumblereproducent ikke kan levere et egnet montagesæt.

- ▶ Apparater fra forskellige producenter og/eller med forskellig dybde eller bredde må ikke opstilles i en vaske-/tørresøjle.
- ▶ Vaske-/tørresøjler må ikke opstilles på en sokkel, fordi apparaterne kan vælte.

### **⚠ ADVARSEL – Fare for kvælning!**

Børn kan trække emballagemateriale over hovedet eller vikle sig ind i det og blive kvalt.

- ▶ Opbevar emballagematerialet utilgængeligt for børn.
- ▶ Lad ikke børn lege med emballagemateriale.

### **⚠ PAS PÅ! – Fare for tilskadekomst!**

Under driften kan apparatet vibrere eller bevæge sig.

- ▶ Opstil apparatet på et rent, plant og fast underlag.
- ▶ Indjuster apparatet ved hjælp af maskinfødderne og et vaterpas. Der er fare for snubling, hvis slanger og nettilslutningsledninger forlægges ukorrekt.
- ▶ Slanger og nettilslutningsledninger skal føres, så der ikke er fare for snubling.

Hvis apparatet flyttes ved hjælp af fremspringende dele, som f.eks. lugen, kan disse dele brække af.

- ▶ Flyt ikke apparatet ved hjælp af fremspringende dele.

### **⚠ PAS PÅ! – Fare for snitsår!**

Berøring af skarpe kanter kan forårsage snitsår.

- ▶ Rør ikke ved apparatets skarpe kanter.
- ▶ Brug beskyttelseshandsker ved installation og transport af apparatet.

## **1.5 Sikker anvendelse**

### **⚠ ADVARSEL – Fare for elektrisk stød!**

Et beskadiget apparat eller en beskadiget nettilslutningsledning er farlig.

- ▶ Brug aldrig et beskadiget apparat.
- ▶ Træk aldrig i nettilslutningsledningen for at afbryde apparatets forbindelse til strømnettet. Tag altid fat i nettilslutningsledningens netstik, og træk det ud.

- ▶ Hvis apparatet eller nettilslutningsledningen er beskadiget, så træk straks nettilslutningsledningens netstik ud, eller slå sikringen fra i sikringskabet, og luk for vandhanen.
- ▶ Kontakt kundeservice. → *Side 72*
- ▶ Kun fagpersonale, der er uddannet til det, må udføre reparationer på apparatet.

Indtrængende fugtighed kan forårsage et elektrisk stød.

- ▶ Anvend kun apparatet i lukkede rum.
- ▶ Udsæt aldrig apparatet for ekstrem varme og fugt.
- ▶ Brug ikke damprensere, højtryksrensere, slanger eller brusere til at rengøre apparatet.

### **⚠ ADVARSEL – Fare for sundhedsskader!**

Børn kan spærre sig inde i apparatet og komme i livsfare.

- ▶ Opstil ikke apparatet bag en dør, som blokerer eller forhindrer åbning af apparatets dør.
- ▶ Træk nettilslutningsledningens netstik ud ved udtjente apparater, skær derefter nettilslutningsledningen over, og ødelæg låsen i apparatets dør, så apparatets dør ikke længere låser.

### **⚠ ADVARSEL – Fare for kvælning!**

Børn kan indånde eller sluge smådele og dermed blive kvalt.

- ▶ Opbevar smådele utilgængeligt for børn.
- ▶ Lad ikke børn lege med smådele.

### **⚠ ADVARSEL – Fare for forgiftning!**

Vaskemidler og plejemidler kan føre til forgiftning, hvis de synkes/spises.

- ▶ Søg læge, hvis vaske-/plejemidlerne er blevet indtaget.
- ▶ Opbevar vaskemidler og plejemidler utilgængeligt for børn.

### **⚠ ADVARSEL – Eksplosionsfare!**

Det kan medføre en eksplosion i apparatet, hvis tøjet er blevet forbehandlet med rensmidler med indhold af opløsningsmidler.

- ▶ Skyl forbehandlet tøj grundigt med vand inden tørringen.



**⚠ PAS PÅ! – Fare for tilskadekomst!**

Hvis personer står på apparatet eller klatrer op på det, kan afdækningspladen knække.

- ▶ Stå ikke på apparatet.

Hvis personer sætter sig på den åbne luge, eller støtter sig til den, kan apparatet vælte.

- ▶ Personer må ikke sidde på lugen eller støtte sig til den.
- ▶ Sæt ikke genstande på lugen.

Hvis hænderne stikkes ind i den roterende tromle, kan det medføre tilskadekomst.

- ▶ Vent til tromlen står helt stille, før hænderne stikkes ind i tromlen.

**⚠ PAS PÅ! – Fare for forbrænding!**

Glasset i lugen bliver meget varmt, når der vaskes ved høje temperaturer.

- ▶ Rør ikke ved lugen, når den er varm.
- ▶ Hold børn på afstand af lugen, når den er varm.

**⚠ PAS PÅ! – Fare for skoldning!**

Vaskevandet bliver meget varmt, når der vaskes ved høje temperaturer.

- ▶ Rør ikke ved det varme vaskevand.

**⚠ PAS PÅ! – Fare for kemisk forbrænding!**

Når sæbeskuffen åbnes, kan der sprøjte vaske- og plejemidler ud af apparatet. Kontakt med øjne eller hud kan medføre irritation.

- ▶ Skyl øjne eller hud grundigt, hvis de kommer i kontakt med vaskemidler/plejemidler.
- ▶ Søg læge, hvis vaske-/plejemidlerne er blevet indtaget.
- ▶ Opbevar vaskemidler og plejemidler utilgængeligt for børn.

## 1.6 Sikker rengøring og vedligeholdelse

Overhold sikkerhedsanvisningerne ved rengøring og vedligeholdelse af apparatet.

### **⚠ ADVARSEL – Fare for elektrisk stød!**

Forkert udførte reparationer er farlige.

- ▶ Kun fagpersonale, der er uddannet til det, må udføre reparationer på apparatet.
- ▶ Der må kun anvendes originale reservedele til reparation af apparatet.
- ▶ Hvis nettilslutningsledningen til apparatet bliver beskadiget, skal den udskiftes af producenten, producentens kundeservice eller en lignende kvalificeret person for at undgå, at der opstår fare. Indtrængende fugtighed kan forårsage et elektrisk stød.
- ▶ Brug ikke damprensere, højtryksrensere, slanger eller brusere til at rengøre apparatet.

### **⚠ ADVARSEL – Fare for tilskadekomst!**

Anvendelse af uoriginale reservedele og uoriginalt tilbehør er farligt.

- ▶ Anvend kun originale reservedele og originalt tilbehør fra producenten.

### **⚠ ADVARSEL – Fare for forgiftning!**

Anvendelse af opløsningsmiddelholdige rengøringsmidler kan danne giftige dampe.

- ▶ Der må ikke benyttes opløsningsmiddelholdige rengøringsmidler.

## 2 Undgåelse af materielle skader

Overhold anvisningerne for at undgå materielle skader og skader på apparatet.

### BEMÆRK!

Fejldosering af skyllemidler, vaske-midler, plejemidler og rengøringsmidler kan forringe apparatets funktion.

- ▶ Følg producenternes doseringsanbefalinger.

Overskridelse af den maksimale tøj-mængde forringer apparatets funk-tion.

- ▶ Overhold den maksimale tøj-mængde → *Side 28* for alle program-mer, og overskrid den ikke.

Apparatet skal være sikret med trans-portsikringer under transport. Det kan medføre materielle skader og beska-digelse af apparatet, hvis transport-sikringerne ikke fjernes.

- ▶ Fjern alle transportsikringer helt, in-den apparatet tages i brug første gang, og opbevar dem.
- ▶ Monter altid samtlige transportsik-ringer for at undgå transport-skader.

Forkert tilslutning af vandtilløbslan-gen kan medføre materielle skader.

- ▶ Forskrningerne på vandtilløbet skal spændes til med hånden.
- ▶ Tilslut så vidt muligt vandtilløbs-slangen direkte på vandhanen uden ekstra forbindelseelementer som adaptere, forlængere, ventiler eller lignende.
- ▶ Vær opmærksom på, at vandha-nens indvendige diameter som minimum skal være 17 mm.
- ▶ Vær opmærksom på, at gevindet på tilslutningen til vandhanen som minimum skal være 10 mm langt.

Et for lavt eller for højt vandtryk kan påvirke apparatets funktion.

- ▶ Sørg for, at vandtrykket i vandfor-syningsanlægget er mindst 100 kPa (1 bar) og maks. 1000 kPa (10 bar).
- ▶ Hvis vandtrykket overskrider den angivne maksimumværdi, skal der installeres en trykreduktionsventil mellem drikkevandstilslutningen og apparatets slangesæt.
- ▶ Apparatet må ikke tilsluttes til blan-dingsbatteriet på en trykløst varmtvandsanlæg.

Ændrede eller beskadigede vandslanger kan medføre skader på ting og apparatet.

- ▶ Vandslanger må aldrig knækkes, klemmes, ændres eller skæres igennem.
- ▶ Brug kun de medfølgende vandslanger eller originale slanger som erstatning.
- ▶ Genanvend aldrig brugte vandslan-ger.

Drift af apparatet med snavset eller for varmt vand kan medføre materiel-le skader.

- ▶ Apparatet må udelukkende anvendes med koldt ledningsvand.
- Uegnede rengøringsmidler kan be-skadige apparatets overflader.
- ▶ Der må ikke anvendes stærke eller skurende rengøringsmidler.
- ▶ Brug ikke rengøringsmidler med højt indhold af alkohol.
- ▶ Brug ikke hårde skuresvampe eller rengøringssvampe.
- ▶ Apparatet må kun rengøres med vand og en blød fugtig klud.
- ▶ Fjern rester af vaskemidler, spray og lignende med det samme.

## 3 Miljøbeskyttelse og besparelse

### 3.1 Bortskaffelse af emballage

Alt emballagemateriale er miljøvenligt og egnet til genbrug.

- ▶ Bortskaf de enkelte dele adskilt efter art.

### 3.2 Spar energi og ressourcer

Overholdes disse henvisninger, forbruger dit apparat mindre strøm og vand.

Anvend programmer med lave temperaturer og længere vasketider, og udnyt den maksimale tøjmenge  
→ *Side 28*.

- ✓ Ved sådanne programmer er både vandforbrug og energiforbruget mest effektivt.

Vælg en energibesparende programindstilling.

- ✓ Når programindstillingerne tilpasses, vises det forventede energiforbrug på displayet.

Doser → *Side 41* vaskemidlerne svarende til vasketøjet tilsmudsningsgrad.

- ✓ Ved let til normal tilsmudsning er en mindre vaskemiddelmængde tilstrækkelig. Overhold producentens anbefaling af vaskemiddelmængde.

Reducer vasketemperaturen ved let og normalt snavset vasketøj.

- ✓ Ved lavere temperaturer forbruger apparatet mindre energi. Ved let til normal tilsmudsning er lavere vasketemperaturer end angivet på plejeetiketten også tilstrækkelige.

Indstil den maksimale centrifugeringshastighed, hvis tøjet efterfølgende skal tørres i en tørretumbler.

- ✓ Det reducerer varigheden af tørringen og sænker energiforbruget, når vasketøjet er mindre fugtigt. Med en højere centrifugeringshastighed reduceres restfugtigheden i vasketøjet, mens støjen fra centrifugeringen forøges.

Vask vasketøjet uden forvask.

- ✓ Vask med forvask forlænger programvarigheden og forøger energiforbruget og vandforbruget.

Apparatet er udstyret med en funktion til mængdeautomatik.

- ✓ Mængdeautomatikken tilpasser vandforbrug og programvarighed optimalt til tekstiltypen og mængden af vasketøj.

Apparatet er udstyret med en Aquasensor.

- ✓ Aquasensoren kontrollerer vandets gennemsigtighed under skylningerne og tilpasser varigheden og antallet af skylninger tilsvarende.

### 3.3 Energisparetilstand

Hvis apparatet ikke betjenes i længere tid, skifter det automatisk til energisparetilstand. Alle indikatorlamper slukkes, og ►■■ blinker.

Energisparetilstanden bliver afsluttet, når apparatet betjenes igen, f.eks. hvis lugen åbnes eller lukkes.

---

## 4 Opstilling og tilslutning

### 4.1 Udpakning af apparat

**Bemærk:** For at kunne bruge apparatet sikkert skal anvisningerne om Sikkerhed → *Side 4* og Undgåelse af materielle skader → *Side 11* følges.

**BEMÆRK!**

Genstande inde i tromlen, som ikke hører med til apparatets drift, kan medføre materielle skader og skader på apparatet.

- ▶ Fjern disse genstande og det leverede tilbehør fra tromlen, inden apparatet tages i brug.

1. Fjern alt emballagemateriale og alle beskyttelsesafdækninger fra apparatet.  
Læs oplysningerne vedr. miljøvenlig bortskaffelse af emballagematerialet her  
→ *"Bortskaffelse af emballage", Side 12.*
2. Kontroller, om apparatet har synlige skader.
3. Åbn lugen.  
→ *"Generel betjening", Side 42*
4. Tag tilbehøret ud af tromlen.
5. Luk lugen.

## 4.2 Leveringsomfang

Kontrollér alle dele for transportskader efter udpakningen, og om leveringen indeholder alle dele.

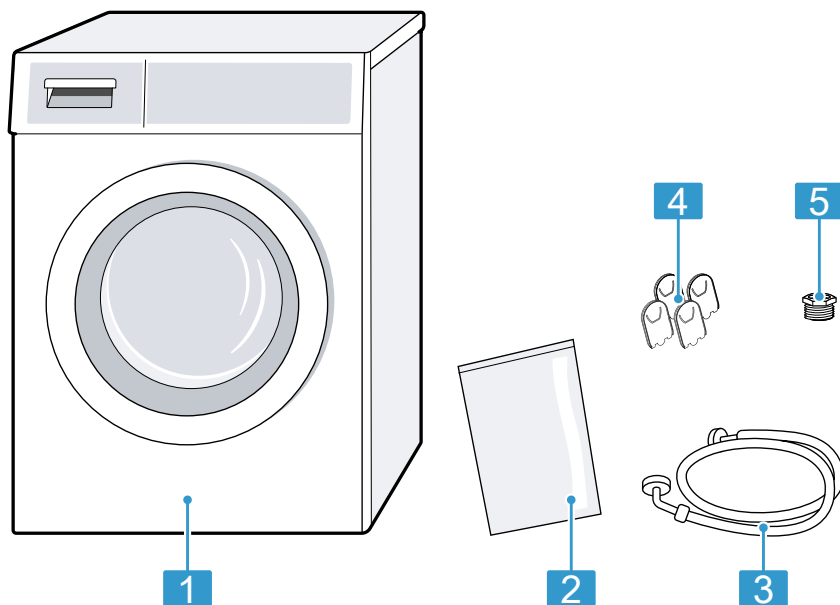

1 Vaskemaskine

2 Medfølgende dokumentation

3 Vandtilløbsslange

4 Afdækningskapper

5 Tilslutningsadapter

## 4.3 Krav til opstillingssted

**Bemærk:** For at kunne bruge apparatet sikkert skal anvisningerne om Sikkerhed → Side 4 og Undgåelse af materielle skader → Side 11 følges.

### **⚠ ADVARSEL**

#### **Fare for elektrisk stød!**

Apparatet indeholder spændingsførende dele. Det er farligt at berøre spændingsførende dele.

- Brug ikke apparatet uden afdækningsplade.

### **⚠ ADVARSEL**

#### **Fare for tilskadekomst!**

Når apparatet er placeret på en sokkel, kan det vælte under driften.

- Fastgør altid apparatets fødder med producentens monteringsbeslag → Side 38, inden det tages i brug på en sokkel.



**BEMÆRK!**

Hvis apparatet er opstillet på steder med frostfare eller i det fri, kan froset restvand beskadige apparatet, og frose slanger kan revne eller springe.

- ▶ Apparatet må ikke opstilles og anvendes på steder med frostfare eller i det fri.

Der er blevet udført en funktionstest af apparatet, inden det forlod fabriken, og det kan derfor indeholde restvand. Dette restvand kan løbe ud, hvis apparatet hælder med mere end 40°.

- ▶ Vip apparatet til siden med forsigtighed.

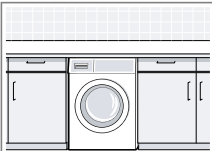
Opstillingssted	Krav
Opstilling på en sokkel 	Fastgør apparatet med montagebeslag → <i>Side 38</i> .
Opstilling på et træbjælkeloft 	Stil apparatet på en vandbestandig træplade, som er skruet fast til gulvet. Træpladen skal være mindst 30 mm tyk.
Opstilling under et køkkenbord 	<ul style="list-style-type: none"> <li>■ Der kræves en nichebredde på 60 cm.</li> <li>■ Apparatet må kun indbygges under en gennemgående bordplade, som er fast forbundet med de tilstødende skabe.</li> </ul>

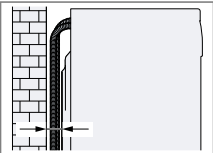
Opstillingssted	Krav
Opstilling ved en væg 	Slangerne må ikke komme i klemme mellem væggen og apparatet.

**4.4 Fjern transportsikringerne**

Apparatet skal være sikret med transportsikringer på bagsiden under transport.

**Bemærkninger**

- For at kunne bruge apparatet sikkert skal anvisningerne om Sikkerhed → *Side 4* og Undgåelse af materielle skader → *Side 11* følges.
  - Opbevar transportsikringer, skruer og muffer til brug ved transport → *Side 70* på et senere tidspunkt.
1. Træk slangerne ud af holderne.

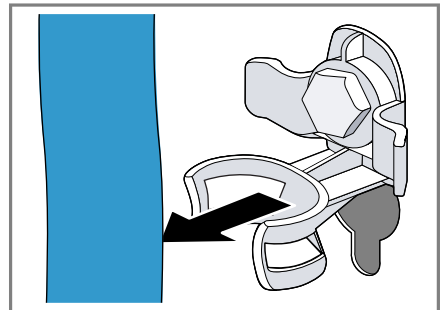

## da Opstilling og tilslutning

2. Skru alle 4 skruer ud af transport-sikringerne med en SW13 skrue-nøgle ①, og fjern dem ②.

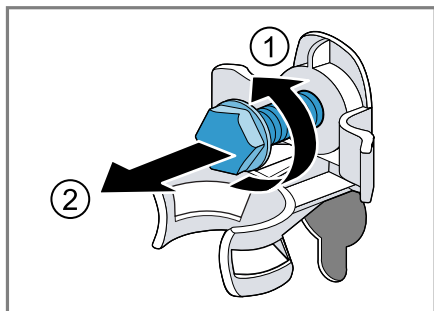

3. Træk nettilslutningsledningen ud af holderen.

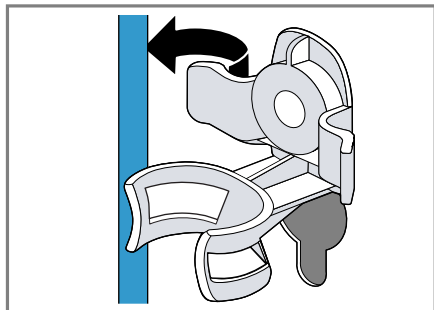

4. Fjern de 4 muffer.

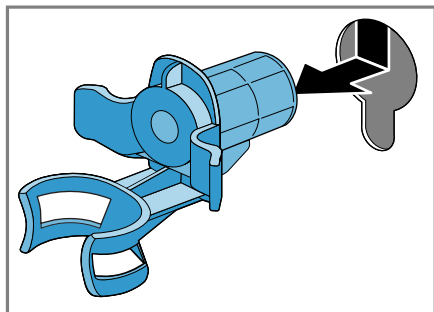

5. Sæt de 4 afdækningskapper på.

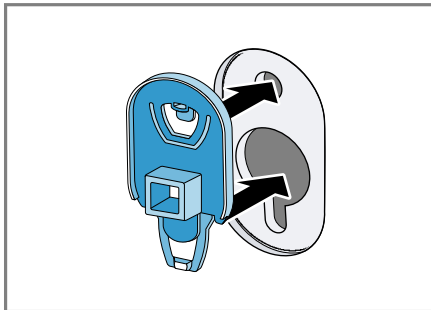

6. Tryk de 4 afdækningskapper ned.

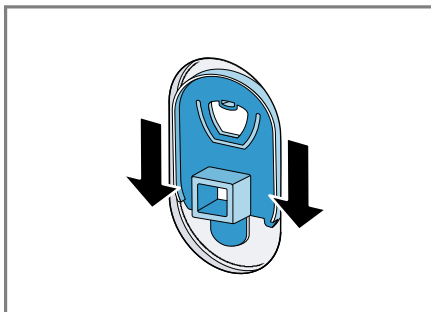

## 4.5 Tilslutning af apparat

### Tilslutning af tilløbsslange

#### Bemærk

- For at kunne bruge apparatet sikkert skal anvisningerne om Sikkerhed → Side 4 og Undgåelse af materielle skader → Side 11 følges.



1. Tilslut vandtilløbsslangen på apparatet.

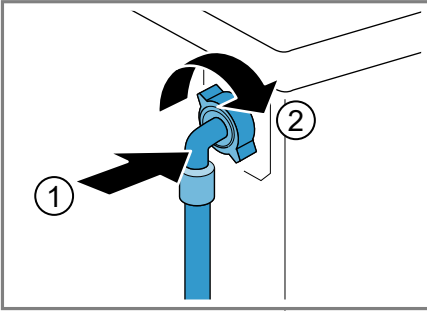

2. Tilslut vandtilløbsslangen til en vandhane (26,4 mm = 3/4").

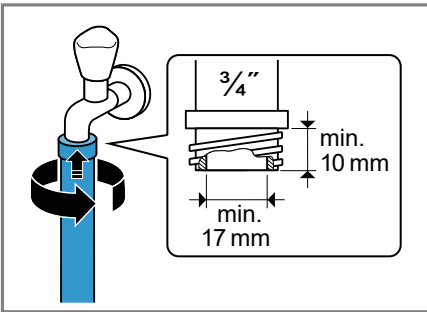

3. Ved en 21 mm = 1/2" vandhane skal adapteren med pakningskrive monteres først.

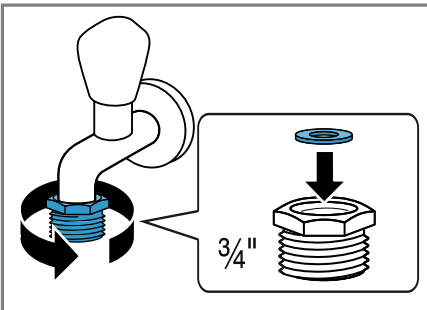

4. Åbn forsigtigt for vandhanen, og kontroller, at tilslutningsstederne er tætte.

## Tilslutningsmåder for vandafløb

Disse oplysninger er til hjælp ved tilslutning af apparatet til vandafløbet.

**Bemærk:** For at kunne bruge apparatet sikkert skal anvisningerne om Sikkerhed → Side 4 og Undgåelse af materielle skader → Side 11 følges.

### BEMÆRK!

Under udpumpningen står vandafløbslangen under tryk og kan løsne sig fra tilslutningsstedet.

- Det skal sikres, at afløbsslangen ikke utilsigtet kan løsne sig.

**Bemærk:** Overhold udpumpningshøjderne.

Den maksimale udpumpningshøjde er 100 cm.

Afløb i en vand-lås

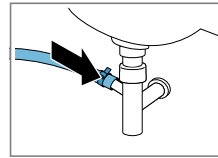

Tilslutningsstedet skal sikres med et slangebånd (24-40 mm).

Afløb i en hånd-vask

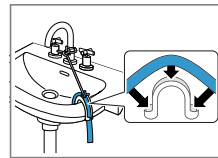

Afløbsslangen skal fikseres og fastgøres med en rørbøjning → Side 38 .

Afløb ind i et kunststofrør med gummimuffe eller i et gulv afløb.

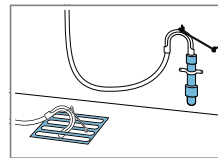

Afløbsslangen skal fikseres og fastgøres med en rørbøjning → Side 38 .

## 4.6 Justering af apparatet

For at reducere støj og vibrationer, og for at forhindre, at apparatet 'vander', skal det indjusteres korrekt til vandret.

**Bemærk:** For at kunne bruge apparatet sikkert skal anvisningerne om Sikkerhed → Side 4 og Undgåelse af materielle skader → Side 11 følges.

1. Skru kontramøtrikkerne løse i ret med uret med en SW17 skruenøgle.

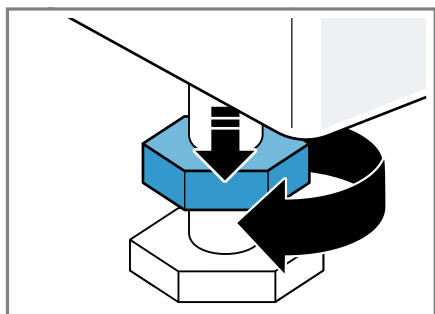

2. Apparatet indjusteres ved at dreje apparatets fødder. Kontroller indjusteringen med et vaterpas.

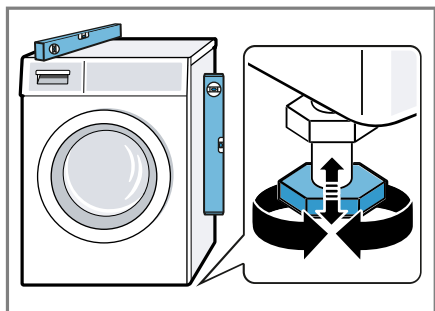

Alle apparatets fødder skal stå fast på underlaget.

3. Spænd kontramøtrikkerne fast til mod kabinettet med en SW17 skruenøgle.

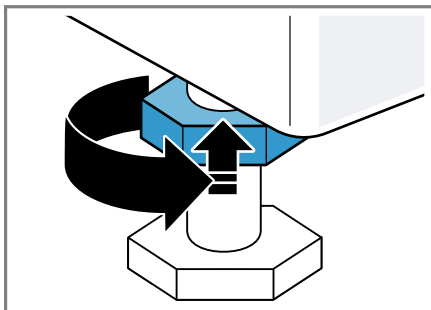

Hold samtidig apparatets fod fast, så højden ikke ændres.

## 4.7 Elektrisk tilslutning

**Bemærk:** For at kunne bruge apparatet sikkert skal anvisningerne om Sikkerhed → Side 4 og Undgåelse af materielle skader → Side 11 følges.

1. Sæt nettilslutningsledningens netstik til apparatet i en stikdåse i nærheden af apparatet.  
Apparatets tilslutningsdata findes under Tekniske data → Side 74.
2. Kontroller, om netstikket sidder ordentligt fast.

## 5 Lær apparatet at kende

### 5.1 Apparat

Her kan du finde en oversigt over apparatets bestanddele.

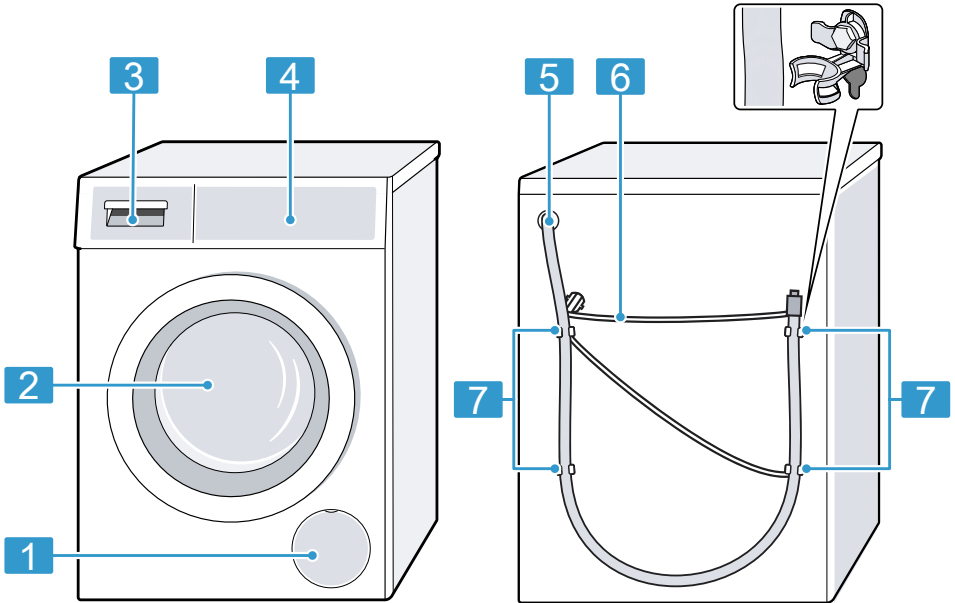

Afhængigt af apparattype kan der være afvigende detaljer i afbildningen, f.eks. farve og form.

**1** Serviceklap for pumpe  
→ Side 54

**2** Luge

**3** Sæbeskuffe → Side 20

**4** Betjeningselementer  
→ Side 20

**5** Afløbsslange → Side 17



**6** Nettilslutningsledning  
→ Side 18

**7** Indbygning af transportsikringer  
→ Side 15

da Lær apparatet at kende

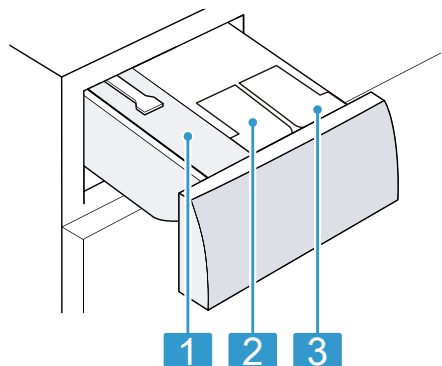
## 5.2 Sæbeskuffe



- |   |  |
|---|--|
| 1 | Rum til manuel dosering  |
| 2 |  : Doseringsbeholdere til skyllemiddel eller vaske-middel |
| 3 |  : Doseringsbeholdere til vaskemiddel                     |

## 5.3 Betjeningselementer

Via betjeningsfeltet indstilles alle apparatets funktioner, og du informeres om driftstilstanden.

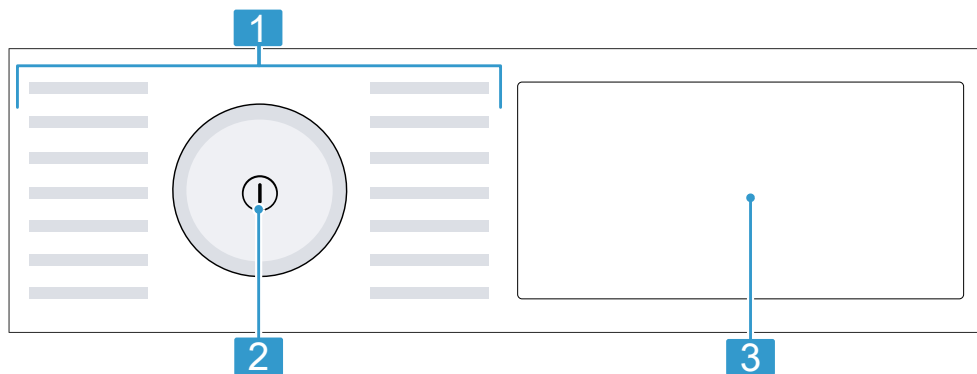

- |   |                                       |
|---|---------------------------------------|
| 1 | Programmer → Side 28                  |
| 2 | Programvælger → Side 42               |
| 3 | Taster → Side 25 og display → Side 22 |

## 5.4 Betjenings-princip

### BEMÆRK!

En voldsom påvirkning af displayet kan beskadige det.

- ▶ Tryk ikke kraftigt på displayet.
- ▶ Tryk ikke med skarpe eller spidse genstande på displayet.

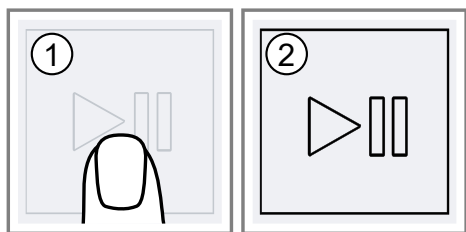





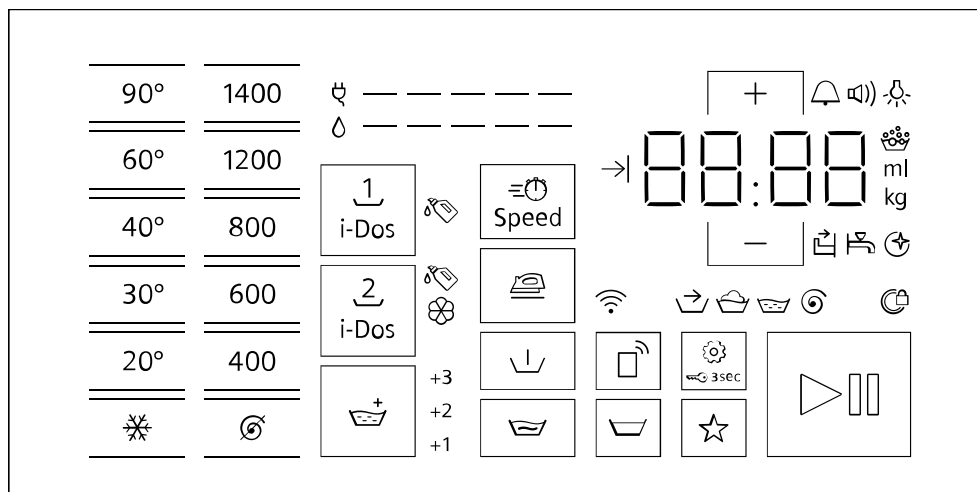





## 6 Display

I displayet vises de aktuelle indstillingsværdier, valgmuligheder eller tekster med anvisninger.







Indikator	Betegnelse	Beskrivelse
00:40 <sup>1</sup>	Programvarighed / programmets resttid	Omtrentlig forventet programvarighed eller programmets resttid.
→  10 <sup>1</sup>	Færdig om-tid	Programslut er fastlagt, og de resterende timer vises. → "Taster", Side 25
9 kg <sup>1</sup>	Anbefalet tøj-mængde	Maksimal mængde vasketøj til det indstillede program i kg.
	Forbehandling	Programstatus
	Hovedvask	Programstatus
	Skylning	Programstatus
	Centrifugering	Programstatus
End	Programslut	Programstatus
+1 / +2 / +3	Ekstra skylning	Der er aktiveret ekstra skylninger. → "Taster", Side 27
	Energiforbrug	Energiforbrug for det indstillede program. ■ — : lavt energiforbrug ■ ——— : højt energiforbrug

<sup>1</sup> Eksempel

Indikator	Betegnelsen	Beskrivelse
	Vandforbrug	Vandforbrug for det indstillede program. <ul style="list-style-type: none"> <li>■ — : lavt vandforbrug</li> <li>■ ———— : højt vandforbrug</li> </ul>
	Slutsignal	Grundindstilling
	Tastesignal	Grundindstilling
	Lysstyrke for display	Grundindstilling
	Wi-Fi	<ul style="list-style-type: none"> <li>■ lyser: Apparatet er forbundet med hjemmenetværket.</li> <li>■ blinker: Apparatet forsøger at forbinde sig med hjemmenetværket.</li> </ul> <p>→ "Home Connect ", Side 47</p>
	Doseringsbeholder til flydende vaskemidler	<ul style="list-style-type: none"> <li>■ lyser: Det intelligente doseringssystem til flydende vaskemiddel er aktiveret.</li> <li>■ blinker: Doseringens minimum påfyldningsniveau er underskrevet.</li> </ul> <p>→ "Intelligent doseringssystem", Side 45</p> <p> (flydende vaskemidler)</p>
 	Doseringsbeholder til flydende vaskemidler eller skyllemiddel.	<ul style="list-style-type: none"> <li>■ lyser: Det intelligente doseringssystem til flydende vaskemiddel eller skyllemiddel er aktiveret.</li> <li>■ blinker: Doseringens minimum påfyldningsniveau er underskrevet.</li> </ul> <p>→ "Intelligent doseringssystem", Side 45</p> <p> (flydende vaskemidler)   (skyllemiddel)</p>
50 ml <sup>1</sup>	Grunddoseringsmængde	Grunddoseringsmængde for vaskemiddel eller skyllemiddel. <p>→ "Grunddoseringsmængde", Side 46</p>
:	Spændingskontrolsystem	blinker: Det automatiske spændingskontrolsystem har registreret en uacceptabel spændingsunderskridelse. Programmet sættes på pause. <p><b>Bemærk:</b> Programmet fortsættes, når spændingen igen er tilstrækkelig.</p>



<sup>1</sup> Eksempel











Indikator	Betegnelse	Beskrivelse
.	Spændingskontrollsystem	blinker: Programmet blev sat på pause på grund af en uacceptabel lav spænding. Spændingen er tilstrækkelig igen, og programmet fortsættes. <b>Bemærk:</b> Programvarigheden forlænges.
	Skumkontrol	Apparatet har registreret for meget skum.
	Luge	<ul style="list-style-type: none"> <li>■ lyser: Lugen er låst og kan ikke åbnes.</li> <li>■ blinker: Lugen er ikke lukket.</li> <li>■ slukket: Lugen er låst op og kan åbnes.</li> </ul>
	Vandhane	<ul style="list-style-type: none"> <li>■ Intet vandtryk.</li> <li>■ Vandtrykket er for lavt.</li> </ul>
	Sæbeskuffe	Sæbeskuffen er ikke skubbet helt ind.
E:35 / -10 <sup>1</sup>	Fejl	Fejlkode, fejlindikator, signal.
<sup>1</sup> Eksempel		







## 7 Taster

Valgmulighederne for programindstillingerne afhænger af det indstillede program. Der findes en oversigt over valgmulighederne for hvert enkelt program i oversigten  
→ "Programmer", Side 28.

















Tast	Valg	Beskrivelse
 (Pause for fyldning)	<ul style="list-style-type: none"> <li>■ Starte</li> <li>■ Afbryde</li> <li>■ Sætte på pause</li> </ul>	Start programmet, afbryd, eller sæt det på pause.
 Speed	<ul style="list-style-type: none"> <li>■ Aktivere</li> <li>■ Deaktivere</li> </ul>	Aktiver eller deaktiver vask med reduceret vasketid. <b>Bemærk:</b> Energiforbruget forøges. Vaskeresultatet bliver ikke forringet af dette.
 i-Dos	<ul style="list-style-type: none"> <li>■ Aktivere</li> <li>■ Deaktivere</li> <li>■ Grunddoseringsmængde</li> </ul>	Når der trykkes kort på tasten, aktiveres eller deaktiveres det intelligente doseringssystem til flydende vaske-midler  . Når der trykkes vedvarende på tasten i ca. 3 sekunder, kan grunddoseringsmængden indstilles. → "Intelligent doseringssystem", Side 45
 i-Dos	<ul style="list-style-type: none"> <li>■ Aktivere</li> <li>■ Deaktivere</li> <li>■ Indhold af doseringsbeholdere</li> <li>■ Grunddoseringsmængde</li> </ul>	Når der trykkes kort på tasten, aktiveres eller deaktiveres det intelligente doseringssystem til skyllemiddel  eller flydende vaskemidler  . Når der trykkes vedvarende på tasten i ca. 3 sekunder, kan indholdet af doseringsbeholderne fastlægges, eller grunddoseringsmængden kan indstilles. → "Intelligent doseringssystem", Side 45
 /  (Klar om)	1 - 24 timer	Fastlæg programslet. Programvarigheden er indeholdt i det indstillede antal timer. Efter programstart vises programvarigheden. <b>Bemærk:</b> Brug tasterne til indstilling af indstillingsværdier.
 - 90° (Temperaturvalg)	 - 90 °C	Tilpasning af temperatur i °C.

Tast	Valg	Beskrivelse
 - 1400 (Centr. omdr.)	 - 1400 o/min.	Tilpasse centrifugeringshastigheden eller deaktivere centrifugering. Med valget  bliver vandet pumpet ud, og centrifugeringen ved vaskeprogrammets afslutning bliver deaktiveret. Det våde vasketøj bliver liggende i tromlen.
 (netafbryder)	<ul style="list-style-type: none"> <li>■ Tænde</li> <li>■ Slukke</li> </ul>	Tænde eller slukke for apparatet.
 (Fjernkontroll)	<ul style="list-style-type: none"> <li>■ Aktivere</li> <li>■ Deaktivere</li> <li>■ Åbne Home Connect menuen</li> </ul>	<p>Når der trykkes kort på tasten, bliver apparatet aktiveret til fjernstart via Home Connect app</p> <p>Når der trykkes vedvarende på tasten i ca. 3 sekunder, åbnes Home Connect menuen.</p> <p><b>Bemærkninger</b></p> <ul style="list-style-type: none"> <li>■ Af hensyn til sikkerheden kan fjernstart ikke aktiveres under følgende forhold: <ul style="list-style-type: none"> <li>– Lugen er åben.</li> <li>– Sæbeskuffen er ikke skubbet ind.</li> </ul> </li> <li>■ Af hensyn til sikkerheden bliver fjernstart deaktiveret under følgende forhold: <ul style="list-style-type: none"> <li>– Åbn lugen.</li> <li>– Tryk på  .</li> <li>– Tryk på .</li> <li>– Sluk for apparatet.</li> <li>– Efter en strømafbrydelse.</li> </ul> </li> </ul>
 3 sec (Børnesikring 3 sek.)	<ul style="list-style-type: none"> <li>■ Aktivere</li> <li>■ Deaktivere</li> </ul>	<p>Aktivering eller deaktivering af børnesikring.</p> <p>Låse panelet mod utilsigtet betjening. Hvis børnesikring er aktiveret, og apparatet bliver slukket, forbliver børnesikringen aktiveret.</p> <p>→ "Børnesikring", Side 45</p>
 (Grundindstillinger)	Grundindstillinger	Ændre apparatets grundindstillinger.









Tast	Valg	Beskrivelse
 (Forvask)	<ul style="list-style-type: none"> <li>■ Aktivere</li> <li>■ Deaktivere</li> </ul>	<p>Aktiver eller deaktiver forvask, f.eks. til vask af meget snavset vasketøj.</p> <p><b>Bemærk:</b> Når det intelligente doseringssystem er aktiveret, bliver vaske-midlet automatisk doseret for forvask og hovedvask.</p> <p>Når det intelligente doseringssystem er deaktiveret, skal vaskemidlet hæl-des direkte i tromlen.</p>
 (Ekstra skyl-ning)	<ul style="list-style-type: none"> <li>■ aktivere</li> <li>■ deaktivere</li> </ul>	<p>Aktiver eller deaktiver op til tre ekstra skylninger.</p> <p>Anbefalet til særlig sart hud eller i om-råder med meget blødt vand.</p>
 (Skyllestop)	<ul style="list-style-type: none"> <li>■ Aktivere</li> <li>■ Deaktivere</li> </ul>	<p>Aktivere eller deaktivere centrifugering og udpumpning ved vaskeprogram-mets afslutning.</p> <p>Efter den sidste skylning bliver vasketøjet liggende i vandet.</p>
 (Iblødsætning)	<ul style="list-style-type: none"> <li>■ Aktivere</li> <li>■ Deaktivere</li> </ul>	<p>Aktivere eller deaktivere iblødsætning. Inden hovedvasken ligger vasketøjet i blød i vaskevandet et stykke tid.</p> <p>Til vasketøj med særligt hårdnakked snavs.</p>
 (Antikrøl)	<ul style="list-style-type: none"> <li>■ Aktivere</li> <li>■ Deaktivere</li> </ul>	<p>Aktivere eller deaktivere vask med mindre krølning.</p> <p>For at reducere krøller og folder i va-sketøjet bliver centrifugeringsforløbet og centrifugeringshastigheden tilpas-set.</p> <p>Vasketøjet er så fugtigt efter vasken, at det glatter sig ud, når det hænges til tørre.</p>
☆ (Memory)	<ul style="list-style-type: none"> <li>■ Gem</li> <li>■ Indstil</li> </ul>	<p>Når der trykkes vedvarende på tasten i 3 sekunder, gemmes de individuelle programindstillinger.</p> <p>→ "Gemme programindstillinger", Side 43</p> <p>Når der trykkes kort på tasten, bliver programmet indstillet med de individu-elle programindstillinger.</p>



















Program	Beskrivelse	Programindstillinger
		 <b>2 i-Dos</b>        <b>Speed</b> <b>Maks. centrifugeringshastighed (o/min.)</b> <sup>1</sup> <b>Maks. temperatur (°C)</b>
	<p>Vaskevirkningen svarer til den bedst mulige vaskevirkningsklasse iht. de lovmæssige krav.</p> <p>Ved dette program bliver vasketemperaturen automatisk tilpasset i forhold til mængden af vasketøj for at opnå den optimale energieffektivitet ved den bedst mulige vaskevirkning. Vasketemperaturen kan ikke ændres.</p>	        1200 60
Strygelet	Vask af tekstiler af syntetiske og blandede fibre.	4











<sup>1</sup> Programindstilling

Program	Beskrivelse	Programindstillinger
<p><b>Maks. tøjmenge (kg)</b></p>	<p><b>Maks. centrifugeringshastighed (o/min.)</b><sup>1</sup></p> <p><b>Maks. temperatur (°C)</b></p>	<p>2 i-Dos </p> <p>1 i-Dos </p> <p></p> <p></p> <p></p> <p></p> <p></p> <p> <b>Speed</b></p>
<p>Mix</p> <p>Vask af tekstiler af bomuld, hør, syntetiske og blandede fibre. Egnet til let snavset tøj.</p>	<p>4</p> <p>1400</p> <p>60</p>	<p>•</p> <p>•</p> <p>•</p> <p>•</p> <p>•</p> <p>•</p> <p>•</p> <p>•</p> <p>•</p> <p>•</p>
<p>Finvask / Silke</p> <p>Vask af sart, vaskbare tekstiler af silke, viskose eller syntetiske fibre. Anvend et vaskemiddel til finvask eller silke. <b>Bemærk:</b> Vask særligt sart tekstiler eller tekstiler med hægter, maller eller bøjer i vaskenet.</p>	<p>2</p> <p>800</p> <p>40</p>	<p>•</p> <p>•</p> <p>•</p> <p>•</p> <p>•</p> <p>•</p> <p>•</p> <p>•</p> <p>•</p> <p>•</p> <p>1</p>

<sup>1</sup> Programindstilling











Program	Beskrivelse	Programindstillinger
 Uld	Maks. tøjmængde (kg) 2  Vask af hånd- eller maskinvaskebar uld eller tekstiler med andel af uld. For at undgå at vasketøjet krymper, bevæger tromlen sig særligt skånsomt og med lange pauser. Anvend et vaskemiddel til uld.	Maks. centrifugeringshastighed (o/min.) <sup>1</sup> 800  Maks. temperatur (°C) 40   Speed      1 i-Dos  2 i-Dos 
Skylning	Maks. tøjmængde (kg) -  Skylning med efterfølgende centrifugering og udpumpning af vandet.	Maks. centrifugeringshastighed (o/min.) <sup>1</sup> 1400  Maks. temperatur (°C) -   Speed     
<sup>1</sup> Programindstilling		























Program	Beskrivelse	Maks. tøjmenge (kg)	Maks. centrifugeringshastighed (o/min.) <sup>1</sup>	Maks. temperatur (°C)	Programindstillinger
Centrifugering/Udfugning/pumpning	Centrifugering og udpumpning af vand. Hvis der kun ønskes udpumpning af vand, aktiver  . Vasketøjet bliver ikke centrifugeret.	-	1400	●	 <b>i-Dos</b>   <b>i-Dos</b>        <b>Speed</b> <b>Maks. centrifugeringshastighed (o/min.)<sup>1</sup></b> <b>Maks. temperatur (°C)</b>
... yderligere	Vælg flere programmer direkte via Home Connect app'en. Der findes beskrivelser af programmerne i Home Connect app'en. Valgmulighederne for programindstillinger afhænger af det indstillede program. <b>Bemærk:</b> Apparatet skal være forbundet med hjemmenetværket og være registreret i	-			

<sup>1</sup> Programindstilling



Program	Programindstillinger
<p><b>Beskrivelse</b></p> <p>Maks. tøjmenge (kg)</p>	<p> <b>Speed</b></p> <p>      </p> <p><b>2 i-Dos</b> </p> <p><b>1 i-Dos</b> </p> <p><b>Maks. centrifugeringshastighed (o/min.)</b> <sup>1</sup></p> <p><b>Maks. temperatur (°C)</b></p>
<p>Anvend et gardinvaskemiddel til lette luftige gardiner for at undgå kraftig skumdannelse.</p> <p><b>Bemærk:</b> Fjern gardinkroge, eller vask gardinerne i et vaskenet.</p> <p><b>Tip</b>  er aktiveret og kan deaktiveres.</p> <p>Dyner</p> <p>Hovedpuder eller vatterede tæpper med fyld af syntetiske fibre eller dun.</p> <p>Vask store tekstilstykker separat.</p> <p>Anvend et vaskemiddel til dun eller finvask.</p>	<p>1200</p> <p>60</p> <p>2,5</p>
<p><sup>1</sup> Programindstilling</p>	

Program	Programindstillinger
<p><b>Maks. tøjmenge (kg)</b></p> <p>Brug ikke for meget vaske-middel. Anvend ikke skyllemiddel. <b>Bemærk:</b> Rul tekstilstykket sammen, og fjern overskydende luft for derved at undgå for kraftig skumdannelse.</p> <p>Super 15' / 30</p> <p>Vask af tekstiler af bomuld, syntetiske og blandede fibre. Kortprogram til en lille mængde let snavset vaske-tøj. Programvarigheden er ca. 30 minutter.</p>	<p> 2 i-Dos </p> <p> 1 i-Dos </p> <p></p> <p></p> <p></p> <p></p> <p>+</p> <p> Speed</p> <p><b>Maks. centrifugeringshastighed (o/min.)</b> <sup>1</sup></p> <p>1200</p> <p><b>Maks. temperatur (°C)</b></p> <p>40</p>
<p><sup>1</sup> Programindstilling</p>	

Program	Beskrivelse	Programindstillinger
<p>Maks. tøjmenge (kg)</p>	<p>Deaktiver  Speed , hvis programvarigheden skal reduceres til 15 minutter. Den maksimale vasketøjsmængde reduceres til 2 kg.</p>	<p> <b>2 i-Dos</b> </p> <p> <b>1 i-Dos</b> </p> <p></p> <p></p> <p></p> <p></p> <p></p> <p> <b>Speed</b></p> <p><b>Maks. centrifugeringshastighed (o/min.)</b> <sup>1</sup></p> <p><b>Maks. temperatur (°C)</b></p>
<p><sup>1</sup> Programindstilling</p>		

## 9 Tilbehør

Anvend originalt tilbehør. Det er tilpasset til apparatet.

	Anvendelse	Bestillingsnummer
Forhøjning med udtræk	Når apparatet opstilles højere over gulvet, er ilægning / udtagning lettere.	WZWP20W
Vinkelbeslag	Til forbedring af apparatets stabilitet.	WX975600
Rørbøjning	Fiksering af afløbsslange.	00655300

## 10 Inden den første ibrugtagning

Forbered apparatet til anvendelse.

### 10.1 Starte vaskeprogram uden vasketøj

Apparatet blev omhyggeligt kontrolleret, inden det forlod fabrikken. Udfør den første vask uden vasketøj for at fjerne eventuelle vandresten.

**Bemærk:** For at kunne bruge apparatet sikkert skal anvisningerne om Sikkerhed → *Side 4* og Undgåelse af materielle skader → *Side 11* følges.

1. Tryk på ①.

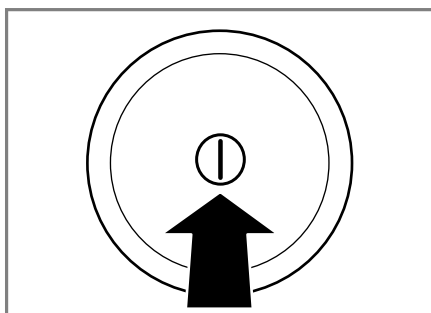

Det kan vare et par sekunder, inden apparatet bliver tændt.

2. Indstil programmet **Bamuld 90 °C**.
3. Luk lugen.
4. Træk sæbeskuffen ud.

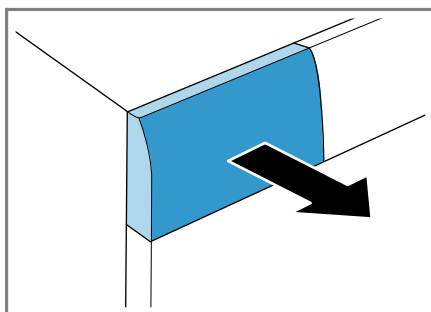

5. Hæld ca. 1 liter ledningsvand i rummet til manuel dosering.

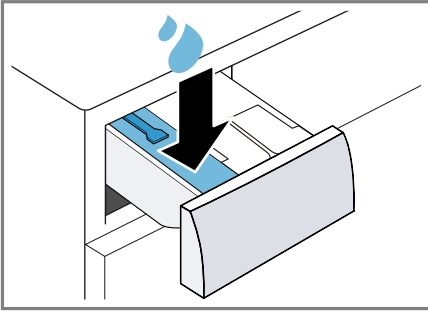

6. Fyld et vaskepulver til kogevask i rummet til manuel dosering.

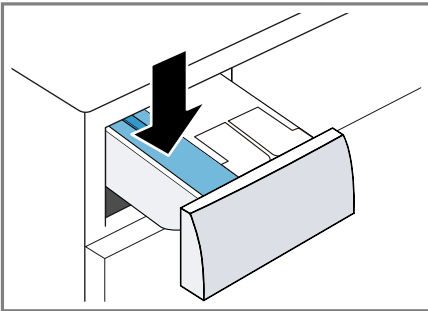

Brug kun halvdelen af den mængde vaskemiddel, som er anbefalet af vaskemiddelproducenten til let snavset tøj, for at undgå skumdannelse. Brug ikke et uldvaskemiddel eller finvaskemiddel.

7. Skyd sæbeskuffen ind.

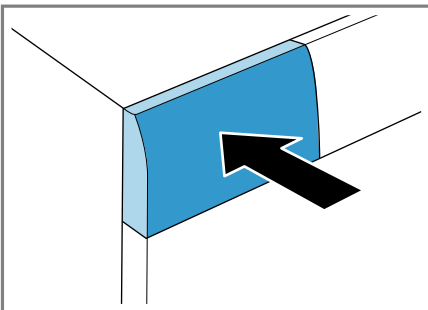

8. Tryk på ►||| (Pause for fyldning) for at starte programmet.
- ✓ Displayet viser den resterende programvarighed.
9. Start den første vask, eller tryk på ① for at slukke apparatet.  
→ "Generel betjening", Side 42

## 11 Vasketøj

### 11.1 Forberedelse af vasketøj

#### BEMÆRK!

Glemte genstande i vasketøjet kan beskadige vasketøjet og tromlen.

- ▶ Fjern alle genstande fra lommerne i vasketøjet forinden.
- ▶ Forbered vasketøjet inden vasken for at skåne både det og apparatet.
  - Tøm alle lommer
  - Børst sand ud af alle lommer og opslag
  - Luk dyne- og pudebetræk
  - Luk lynlåse, burrebåndslukninger, hæfter og maller
  - Bind stofbælter og forklædebånd sammen, eller brug et vaskenet
  - Fjern gardinkroge og blybånd, eller brug et vaskenet
  - Brug et vaskenet til små klædningsstykker, f.eks. babysokker
  - Fold vasketøjet ud, og ryst det
  - Vask store og små stykker tøj sammen
  - Dup nye pletter med sæbevand (gnid ikke)
  - Nogle gange kan hårdnakkede eller indtørrede pletter først fjernes efter flere gange vask

## 11.2 Sortering af vasketøj

**Bemærk:** For at kunne bruge apparatet sikkert skal anvisningerne om Sikkerhed → *Side 4* og Undgåelse af materielle skader → *Side 11* følges.

- ▶ For at opnå et bedre vaskeresultat og for at undgå afsmitning skal vasketøjet sorteres efter følgende kriterier inden vasken.

- Tekstiltype og fibertype
- Hvidt vasketøj
- Kulørt vasketøj
  - Vask nyt kulørt vasketøj adskilt fra andet vasketøj første gang.
- Tilsmudsningsgrad → *Side 40*
- Symboler på plejemærkerne → *Side 40*

## 11.3 Tilsmudsningsgrad

Tilsmudsningsgrad	Tilsmudsning	Eksempler
let	<ul style="list-style-type: none"> <li>■ Intet synligt snavs eller pletter</li> <li>■ Vasketøjet har en let lugt</li> </ul>	Let sommer-/sportstøj, som kun er brugt i få timer
normal	Synligt snavs eller lette pletter	<ul style="list-style-type: none"> <li>■ T-shirts, skjorter eller bluser, som er gennemsvedt eller brugt flere gange</li> <li>■ Håndklæder eller sengetøj, som er brugt op til en uge</li> </ul>
kraftig	Synligt snavs eller tydelige pletter	Viskestykker, babytøj eller arbejdstøj

## 11.4 Symboler på plejemærkerne

Symbolerne angiver det anbefalede program, og tallene angiver den maksimalt anbefalede vasketemperatur.

Symbol	Vaskeproces	Anbefalet program
	normal	Bomuld
	Skånevask	Strygelet
	Ekstra skånevask	Finvask / silke til håndvask
	Håndvask	Uld
	Kan ikke vaskes i vaskemaskinen	–

**Tip** Der findes yderligere oplysninger om plejesymboler på [www.ginetex.ch](http://www.ginetex.ch).



## 12 Vaskemidler og plejemidler

**Bemærk:** For at kunne bruge apparatet sikkert skal anvisningerne om Sikkerhed → *Side 4* og Undgåelse af materielle skader → *Side 11* følges.

Producentens oplysninger om anvendelse og dosering findes på emballagen.

### Bemærkninger

- Ved anvendelse af flydende vaskemidler skal der vælges et selvflydende vaskemiddel

- Bland ikke forskellige flydende vaskemidler sammen
- Bland ikke vaskemiddel og skyllemiddel sammen
- Brug ikke overlagrede og meget tykke produkter.
- Brug ikke opløsningsmiddelholdige eller ætsende midler eller midler, der afgiver gas (f.eks. flydende blegemidler)
- Brug ikke for meget farve ved farvning, for salt kan angribe rustfrit stål
- Brug ikke affarvningsmidler i apparatet

### 12.1 Anbefalede vaskemidler

Vaskemiddel	Tekstiler	Program	Temperatur
Vaskemiddel til kogevask med optisk hvidt	Hvide tekstiler af bomuld eller hør, som tåler kogning	Bomuld	Fra koldt til 90 °C
Kulørtvaskemiddel uden blegemiddel og optisk hvidt	Kulørt vasketøj af hør eller bomuld	Bomuld	Fra koldt til 60 °C
Kulørtvaskemiddel / finvaskemiddel uden optisk hvidt	Kulørt vasketøj af strygelette eller syntetiske fibre	Strygelet	Fra koldt til 60 °C
Finvaskemiddel	Sarte, fine tekstiler af silke eller viskose	Finvask / silke	Fra koldt til 40 °C
Uldvaskemiddel	Uld	Uld	Fra koldt til 40 °C

**Tip** På [www.cleanright.eu](http://www.cleanright.eu) findes mange nyttige oplysninger om vaske-, pleje- og rengøringsmidler til privat brug.

### 12.2 Vaskemiddeldosering

Doseringen af vaskemidlet afhænger af:

- Vasketøjsmængde
- Tilsmudsningsgrad

- Vandets hårdhedsgrad  
Vandets hårdhedsgrad kan oplyses på det lokale vandværk, eller man kan selv bestemme det med en vandhårdhedstest.

## Vandets hårdhedsgrad

Hårdhedsområde	Samlet hårdhed i mmol/l	Hårdhed i Tyskland i °dH
blødt (I)	0 - 1,5	0 - 8,4
middel (II)	1,5 - 2,5	8,4 - 14
hårdt (III)	over 2,5	over 14

### Eksempel på en producentangivelse for vaskemidler

Disse eksempler er angivet på basis af en standardtøjmængde på 4 - 5 kg.

Tilsmudsning	let	normal	kraftig
Vandhårdhed: blødt / middel	40 ml	55 ml	80 ml
Vandhårdhed: hårdt / meget hårdt	55 ml	80 ml	105 ml

Doseringsmængderne er angivet på producentens emballage.

- Tilpas doseringsmængden iht. den faktiske tøjmængde ved manuel dosering.
- Når den intelligente dosering er aktiveret, skal doseringsmængden ikke tilpasses iht. den faktiske tøjmængde. Mængden af vaskemiddel og skyllemiddel bliver beregnet automatisk på grundlag af grunddoseringsmængden → *Side 46* og den registrerede vasketøjsmængde. Den indstillede grunddoseringsmængde skal altid svare til doseringsmængden for en tøjmængde på 4,5 kg.

## 13 Generel betjening

### 13.1 Tænde for apparatet

- ▶ Tryk på ①.

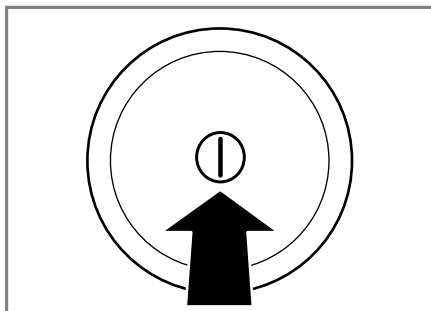

Det kan vare et par sekunder, inden apparatet bliver tændt.

- ✓ Apparatet udfører en hørbar funktionstest i sæbeskuffen.

## 13.2 Indstilling af program

1. Indstil det ønskede program  
→ *Side 28* med programvælgeren.

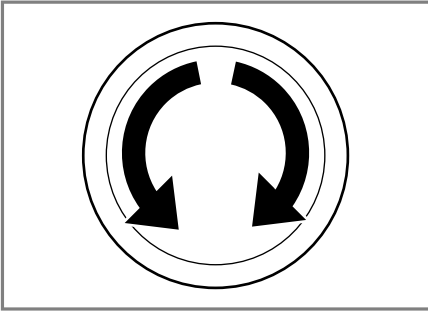

2. Tilpas om nødvendigt programindstillingerne → *Side 43*.

## 13.3 Tilpasning af programindstillinger

Afhængigt af programmet og programstatus kan indstillingerne tilpasses, aktiveres eller deaktiveres.

**Bemærk:** Oversigt over alle programindstillinger:

**Krav:** Der er indstillet et program.

- ▶ Tilpas programindstillingerne.  
Programindstillingerne bliver ikke gemt permanent for programmet.

**Bemærk:** Når det intelligente doseringssystem aktiveres eller deaktiveres, bliver indstillingen gemt.

## 13.4 Gemme programindstillinger

De individuelle programindstillinger kan gemmes som et favorit-program.

**Krav**

- Der er indstillet et program.
- Programindstillingerne er tilpasset.
- ▶ Tryk på ☆ i ca. 3 sekunder.

Tryk på ☆ for at hente det gemte program.

**Bemærk:** Gentag disse trin, hvis det gemte program skal overskrives.

## 13.5 Vasketøj, ilægning

### Bemærkninger

- For at kunne bruge apparatet sikkert skal anvisningerne om Sikkerhed → *Side 4* og Undgåelse af materielle skader → *Side 11* følges.
- Overhold den maksimale tøjmenge for det valgte program  
→ *Side 28* for at undgå, at tøjet bliver krøllet.

**Krav:** Forbered og sorter vasketøjet.  
→ "*Vasketøj*", *Side 39*

1. Åbn lugen.

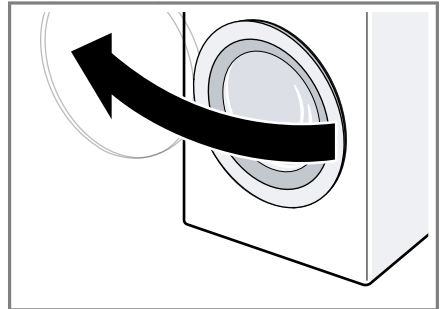

2. Kontroller, at tromlen er tom.
3. Læg vasketøjet løst ind i tromlen.
4. **Bemærk:** Kontroller, at der ikke er vasketøj i klemme i lugen.  
Luk lugen.

## 13.6 Påfyldning af vaskemidler og plejemidler

Ved programmer, hvor den intelligente dosering ikke er mulig eller er uønsket, kan vaskemidlet hældes i rummet for manuel dosering.

**Bemærk:** For at kunne bruge apparatet sikkert skal anvisningerne om Sikkerhed → *Side 4* og Undgåelse af materielle skader → *Side 11* følges.

**Tip** Som supplement til den intelligente dosering kan der også tilsættes andre plejemidler til vasketøjet i rummet for manuel dosering, som f.eks. pløtsalt, stivelse eller blegemiddel. Tilsæt ikke yderligere vaskemidler i rummet til manuel dosering for at undgå overdosering eller skumdannelse.

**Krav:** Der findes yderligere oplysninger om optimal dosering af vaskemidler og plejemidler → *Side 41* her.

1. Træk sæbeskuffen ud.
2. Påfyld vaskemiddel.  
→ "Sæbeskuffe", *Side 20*
3. Påfyld om ønsket også et plejemiddel.
4. Skyd sæbeskuffen ind.

## 13.7 Start af program

**Bemærk:** Hvis tidspunktet for programmets afslutning skal ændres, skal der først indstilles en Færdig om-tid.

- ▶ Tryk på ▷|||.
- ✓ I displayet vises enten programmets varighed eller Færdig om-tiden.

## 13.8 Efterfyldning af vasketøj

**Bemærk:** For at kunne bruge apparatet sikkert skal anvisningerne om Sikkerhed → *Side 4* og Undgåelse af materielle skader → *Side 11* følges.

1. Tryk på ▷|||.  
Apparatet går i pausetilstand og kontrollerer, om det er muligt at efterfylde eller tage vasketøj ud. Læg mærke til programmets status.
2. Tag vasketøj ud, eller efterfyld vasketøj.
3. Luk lugen.
4. Tryk på ▷|||.

## 13.9 Afbryde program

Når programmet er startet, kan det når som helst afbrydes.

**Bemærk:** For at kunne bruge apparatet sikkert skal anvisningerne om Sikkerhed → *Side 4* og Undgåelse af materielle skader → *Side 11* følges.

1. Tryk på ▷|||.
2. Åbn lugen.  
Lugen forbliver låst af sikkerhedsmæssige grunde, hvis vandstanden og/eller temperaturen er høj.
  - Start programmet **Skylning** ved høj temperatur.
  - Start programmet **Centrifugering** eller **Udpumpning** ved høj vandstand.
3. Tag vasketøjet ud.

## 13.10 Tage vasketøj ud

**Bemærk:** For at kunne bruge apparatet sikkert skal anvisningerne om Sikkerhed → *Side 4* og Undgåelse af materielle skader → *Side 11* følges.

1. Åbn lugen.

2. Tag vasketøjet ud.

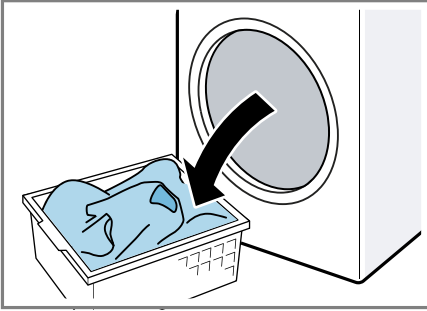

### 13.11 Slukning af apparat

1. Tryk på ①.

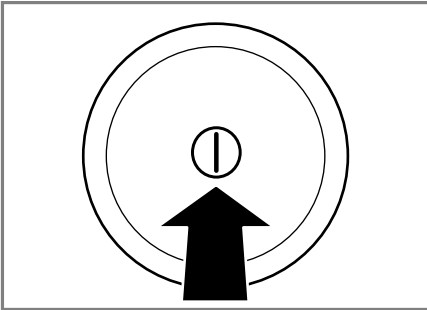

2. Luk for vandhanen.
3. Tør gummimanchetten, og fjern eventuelle fremmedlegemer.

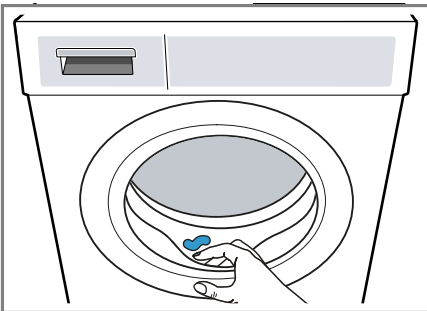

4. Lad lugen og sæbeskuffen stå åbne, så restvandet kan tørre.

## 14 Børnesikring

Betjeningselementerne kan sikres mod utilsigtet betjening.

### 14.1 Aktivering af børnesikring

- ▶ Tryk på  **3 sec** i ca. 3 sekunder.
- ✓ Betjeningselementerne er låst.
- ✓ Børnesikringen forbliver aktiveret, også efter at apparatet er slukket.

### 14.2 Deaktivering af børnesikring

**Krav:** Apparatet skal være tændt for at deaktivere børnesikringen.

- ▶ Tryk på  **3 sec** i ca. 3 sekunder.

## 15 Intelligent doserings-system

Afhængigt af programmet og indstillingerne doseres de optimale mængder af flydende vaske- og skyllemidler.

### 15.1 Påfyldning af doseringsbeholder

#### Bemærk

Fyld doseringsbeholderne, hvis den intelligente dosering skal anvendes.

- Fyld kun egnede vaskemidler og plejemidler → Side 41 i doseringsbeholderne.
- Hvis der skiftes til en andet flydende vaskemiddel eller skyllemiddel, skal doseringsbeholderne tømmes og rengøres forinden.  
→ "Rengøring af sæbeskuffe", Side 52

## da Intelligent doseringssystem

- Indstil Indhold i doseringsbeholder → Side 46, hvis begge doseringsbeholdere skal anvendes til flydende vaskemiddel.

**Krav:** 🧴 / 🌀 blinker.

1. Træk sæbeskuffen ud.
2. Åbn påfyldningsdækslet.

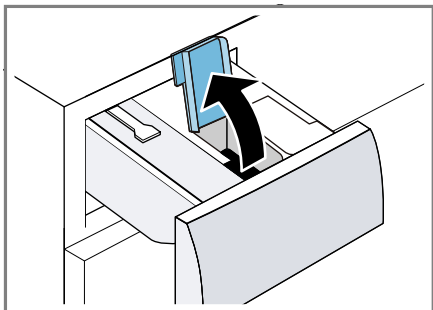

3. Hæld flydende vaskemiddel 🧴 og skyllemiddel 🌀 i de respektive doseringsbeholdere.  
→ "Sæbeskuffe", Side 20

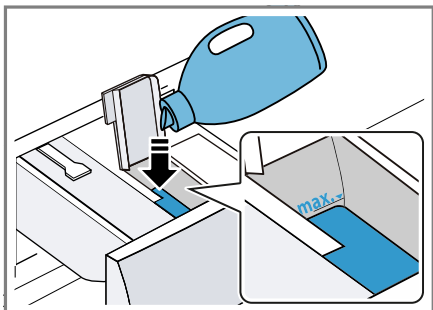

4. Luk påfyldningsdækslerne.

**Bemærk:** Lad ikke påfyldningsdækslet stå åbent i længere tid for at undgå, at vaskemidlet størkner eller tørrer ud.

5. Skyd sæbeskuffen ind.
6. Tilpas grunddoseringsmængden → Side 46.

## 15.2 Indhold af doseringsbeholdere

### Bemærkninger

- Hvis indholdet af doseringsbeholderen ændres, bliver grunddoseringsmængden for denne doseringsholder nulstillet.
- Hvis begge doseringsbeholdere anvendes til flydende vaskemiddel, skal der vælges en doseringsbeholder, som skal bruges under vasken.

### Tilpasning af indholdet af doseringsbeholder

1. Tryk på  $\curvearrowright$  **i-Dos** i ca. 3 sekunder.
2. Tryk på 🧴 for at indstille  $\curvearrowright$  **i-Dos**.  
✓ Displayet viser 🧴 .
3. Tryk igen på 🌀 for at indstille  $\curvearrowright$  **i-Dos**.
4. Vent et lille øjeblik for at afslutte indstillingen.

## 15.3 Grunddoseringsmængde



Grunddoseringsmængden er baseret på vaskemiddelproducentens angivelser om vandhårdhed og vasketøjets tilsmudsningsgrad.

Indstil altid en grunddoseringsmængde, der svarer til en standardtøjmængde på 4,5 kg.

→ "Vaskemiddeldosering", Side 41

### Tilpasning af grunddoseringsmængde

1. Tryk på  $\curvearrowleft$  **i-Dos** i ca. 3 sekunder.  
✓ Displayet viser den indstillede grunddoseringsmængde for 🧴 .
2. Tryk på  $-$  /  $+$  for at tilpasse indstillingen.
3. Vent et lille øjeblik for at afslutte indstillingen.

**Bemærk:** Gentag disse trin med  **i-Dos** for at tilpasse grunddoseringsmængden for .

## 16 Home Connect

Apparatet er netværksegnet. Forbind apparatet med en mobil slutenhed for at betjene funktioner via Home Connect-appen, tilpasse grundindstillinger eller overvåge den aktuelle driftstilstand.

Home Connect-tjenesterne er ikke tilgængelige i alle lande. Home Connect-funktionens tilgængelighed afhænger af, om Home Connect-tjenesterne er tilgængelige i det pågældende land. Der findes oplysninger om dette på: [www.home-connect.com](http://www.home-connect.com).

- → "Forbinde apparat med WLAN-hjemmenetværk (Wi-Fi) med WPS-funktion", Side 47
- → "Forbinde apparat med WLAN-hjemmenetværk (Wi-Fi) uden WPS-funktion", Side 48

Home Connect-appen leder dig igennem hele tilmeldingsprocessen. Følg anvisningerne i Home Connect-appen for at foretage indstillingerne.

### Tips

- Overhold anvisningerne i den medfølgende dokumentation fra Home Connect.
- Overhold også henvisningerne i Home Connect-appen.

### Bemærkninger

- Overhold sikkerhedshenvisningerne i denne brugsanvisning, og sørg for, at de også overholdes, når apparatet betjenes via Home Connect-appen.  
→ "Sikkerhed", Side 4





- Betjening direkte på apparatet har altid forrang. Under denne betjening er det ikke muligt at betjene maskinen via Home Connect-appen.

### 16.1 Home Connect-indstillinger

Tilpas Home Connect til dine behov. Home Connect-indstillingerne findes i apparatets grundindstillinger. Indstillingerne, der vises i displayet, afhænger af, om Home Connect er sat op, og om apparatet er forbundet med netværket.

### 16.2 Forbinde apparat med WLAN-hjemmenetværk (Wi-Fi) med WPS-funktion

**Krav:** Hvis routeren har en WPS funktion, kan apparatet forbindes automatisk med WLAN hjemmenetværket (Wi-Fi).

1. Tryk på  i ca. 3 sekunder.
  - ✓ Displayet viser **Aut.**
2. Tryk på .
3. Tryk indenfor 2 minutter på WPS tasten på routeren.
  - Følg oplysningerne i routerens dokumentation.
  - ✓ I displayet blinker .
  - ✓ Apparatet forsøger nu at forbinde sig med WLAN hjemmenetværket.
  - ✓ Når displayet viser **con.**, og  lyser vedvarende, er apparatet forbundet med hjemmenetværket.

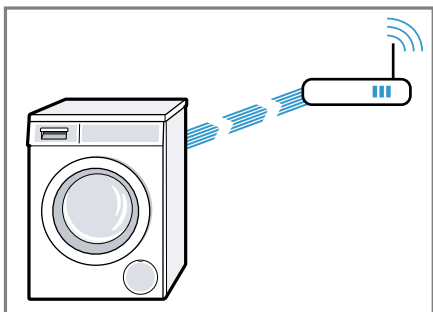



4. Når displayet viser Home Connect Error, er apparatet ikke forbundet med hjemmenetværket.
  - Kontroller, om apparatet befinder sig indenfor hjemmenetværkets rækkevidde.
  - Forbind apparatet med WLAN-hjemmenetværket (Wi-Fi) med WPS-funktionen igen.
5. Forbind apparatet med Home Connect app. → Side 49

### 16.3 Forbinde apparat med WLAN-hjemmenetværk (Wi-Fi) uden WPS-funktion

Hvis routeren ikke har en WPS funktion, kan apparatet forbindes manuelt med WLAN hjemmenetværket (Wi-Fi). Apparatet opretter kortvarigt et eget WLAN-netværk. Det er muligt at forbinde en mobil enhed med WLAN-netværket og overføre WLAN-hjemmenetværkets (Wi-Fi) netværksoplysninger til apparatet.

**Krav:** Home Connect app er åbnet, og brugeren er logget på.

1. Tryk på  i mindst 3 sekunder.
  - ✓ Displayet viser **Aut**.
2. Indstil programmet på position 2.
  - ✓ Displayet viser **SAP**.
3. Tryk på .
- ✓ I displayet blinker .

- ✓ Apparatet opretter nu sit eget WLAN netværk med netværksnavnet (SSID) HomeConnect.



4. Åbn WLAN-indstillinger på den mobile enhed.

Forbind den mobile enhed med WLAN-netværket HomeConnect, og indtast WLAN passwordet (key) HomeConnect.
- ✓ Den mobile enhed forbinde sig nu med apparatet. Forbindelsesprocessen kan vare op til 60 sekunder.

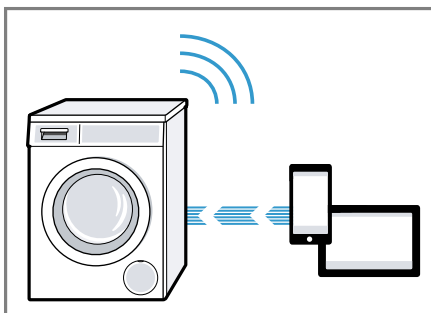

5. Åbn Home Connect app på den mobile enhed, og følg anvisningerne i app'en.
6. Indtast netværksnavnet (SSID) og password (key) til hjemmenetværket i Home Connect app.



7. Følg trinnene i Home Connect app for at forbinde apparatet.
  - ✓ Når displayet viser **con**, og  lyser vedvarende, er apparatet forbundet med hjemmenetværket.
8. Når displayet viser Home Connect Error, er apparatet ikke forbundet med hjemmenetværket.
  - Kontroller, om apparatet befinner sig indenfor hjemmenetværkets rækkevidde.
  - Forbind apparatet med WLAN-hjemmenetværket (Wi-Fi) med WPS-funktionen igen.
9. Forbind apparatet med Home Connect app → *Side 49*.

## 16.4 Forbinde apparat med Home Connect app

### Krav

- Apparatet er forbundet med WLAN-hjemmenetværket (Wi-Fi).
  - Home Connect app er åbnet, og brugeren er logget på.
1. Indstil programmet på position 3.
    - ✓ Displayet viser **APP**.
  2. Tryk på  .
    - ✓ Apparatet forbinder sig med Home Connect app'en.
  3. Følg de sidste trin i Home Connect app, så snart apparatet kan ses i Home Connect app'en.
    - ✓ Når displayet viser **con**, er apparatet forbundet med Home Connect app.



## 16.5 Aktivere Wi-Fi i apparat

**Bemærk:** Når Wi-Fi er aktiveret, forøges energiforbruget i sammenligning med angivelserne i tabellen over energiforbrug.

1. Tryk på  i ca. 3 sekunder.

2. Indstil programmet til position 4.
  - ✓ Displayet viser **Con**.
3. Tryk på  , til displayet viser **on**.
  - ✓ Wi-Fi er aktiveret.



## 16.6 Deaktivere Wi-Fi i apparat

1. Tryk på  i mindst 3 sekunder.
2. Indstil programmet til position 4.
  - ✓ Displayet viser **Con**.
3. Tryk på  , til displayet viser **oFF**.
  - ✓ Wi-Fi er deaktiveret.

**Bemærk:** Hvis Wi-Fi blev deaktiveret, og apparatet forinden var forbundet med hjemmenetværket, bliver forbindelsen automatisk genoprettet, når der igen tændes for Wi-Fi.



## 16.7 Software update

**Krav:** Displayet viser .

1. Tryk på  i ca. 3 sekunder.
2. Indstil programmet på position 6.
  - ✓ I displayet vises **UPd**.
3. Tryk på  .
  - ✓ Software updaten installeres.
  - ✓ Når displayet viser **End**, er software updaten installeret.

**Bemærk:** Opdateringen af softwaren kan tage flere minutter. Sluk ikke for apparatet under opdateringen af softwaren.

## 16.8 Nulstille apparatets netværksindstillinger

1. Tryk på  i mindst 3 sekunder.
2. Indstil programmet på position 5.
  - ✓ Displayet viser **rES**.
3. Tryk på  .
  - ✓ Displayet viser **Yes**.

#### 4. Tryk på .

- ✓ Netværksindstillingerne bliver nulstillet.
- ✓ Når displayet viser **End**, er netværksindstillingerne nulstillet.

**Tip** Hvis apparatet skal kunne betjenes via Home Connect app igen, skal det forbindes med hjemmenetværket og Home Connect app igen.

## 16.9 Databeskyttelse

Læs henvisningerne om databeskyttelse.

Første gang apparatet forbindes med et hjemmenetværk, der er forbundet med internettet, sender apparatet følgende datakategorier til Home Connect-serveren (førstegangsregistrering):

- Entydig apparat-ID (bestående af apparatets koder samt MAC-adressen for det indbyggede Wi-Fi-kommunikationsmodul).
- Wi-Fi-kommunikationsmodulets sikkerhedscertifikat (til informationsteknisk afsikring af forbindelsen).
- Husholdningsapparatets aktuelle softwareversion og hardwareversion.
- Status for en eventuel forinden udført gendannelse til fabriksindstillinger.

Denne førstegangsregistrering forbedrer brugen af Home Connect-funktionaliteterne og er først nødvendig på det tidspunkt, hvor Home Connect-funktionaliteterne skal bruges første gang.



**Bemærk:** Vær opmærksom på, at Home Connect-funktionaliteterne kun kan anvendes i forbindelse med Home Connect-appen. Der kan fremhentes oplysninger om databeskyttelse i Home Connect-appen.

## 17 Grundindstillinger



Apparatet kan indstilles til dine behov.

### 17.1 Oversigt over grundindstillinger

Her findes en oversigt over apparatets grundindstillinger.

Grundindstilling	Symbol	Værdi	Beskrivelse
Slutsignal		0 (fra) 1 (lavt) 2 (mellem) 3 (højt) 4 (meget højt)	Indstilling af signalets lydstyrke ved programslut.
Tastesignal		0 (fra) 1 (lavt) 2 (mellem) 3 (højt) 4 (meget højt)	Indstilling af signalets lydstyrke ved valg af taster.
Lysstyrke for display		1 (svag) 2 (mellem) 3 (kraftig) 4 (meget kraftig)	Indstil displayets lysstyrke.

### 17.2 Ændring af grundindstillinger

1. Tryk på tasten  for at indstille grundindstillingerne.
2. Tryk på tasten  for at indstille den ønskede grundindstilling.
- ✓ Displayet viser den indstillede grundindstilling og den aktuelle værdi.
3. Tryk på **−** / **+** for at ændre værdien.
4. Sluk apparatet for at forlade grundindstillingerne.

## 18 Rengøring og pleje

Rengør og plej maskinen omhyggeligt, så maskinen forbliver funktionsdygtig længe.

### 18.1 Tips om pleje af apparatet

Overhold de anbefalede tips om pleje af apparatet, for at det altid kan fungere korrekt.

Kabinettet og betjeningspanelet må kun tørres af med vand og en blød fugtig klud.	Apparatets komponenter forbliver rene og hygiejniske.
---	---

Fjern rester af vaskemidler, spray og andre rester med det samme.	Friske smudsrester er lettere at fjerne helt.
---	---

Lad lugen og sæbeskuffen stå åbne efter brugen.	Så kan resterende vand tørre, hvilket forhindrer lugtdannelse i apparatet.
---	--

### 18.2 Tromlerengøring

Rengør tromlen, hvis apparatet hyppigt bruges med en vasketemperatur på 40 °C eller derunder, eller hvis det ikke har været benyttet i længere tid.

#### **⚠ PAS PÅ!**

#### **Fare for tilskadekomst!**

Vedvarende vask ved lave temperaturer og manglende udluftning af apparatet kan beskadige tromlen og forårsage tilskadekomst.

- Udfør med regelmæssige mellemrum et program til rengøring af tromlen, eller vask ved temperaturer på minimum 60°C.

- Lad altid lugen og sæbeskuffen stå åbne efter brugen af apparatet, så det kan tørre.
- Udfør programmet **Bamuld 90 °C** uden vasketøj.  
Brug et vaskepulver til kogevaske.

### 18.3 Rengøring af sæbeskuffe

Rengør sæbeskuffen og pumpeenheten for det intelligente doseringssystem, hvis der skiftes til et andet vaskemiddel, eller hvis sæbeskuffen er snavset.

**Bemærk:** For at kunne bruge apparatet sikkert skal anvisningerne om Sikkerhed → Side 4 og Undgåelse af materielle skader → Side 11 følges.

1. Sluk for apparatet.
2. Træk sæbeskuffen ud.
3. Tryk indsatsen ned, og tag sæbeskuffen ud.

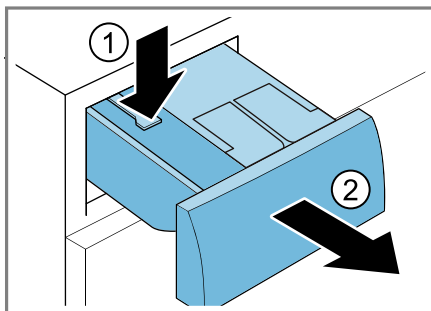

4. Tag pumpeenheden ud.

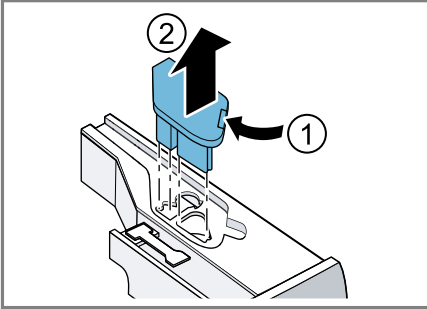

5. Frigør sæbeskuffens låg, og tag det af.

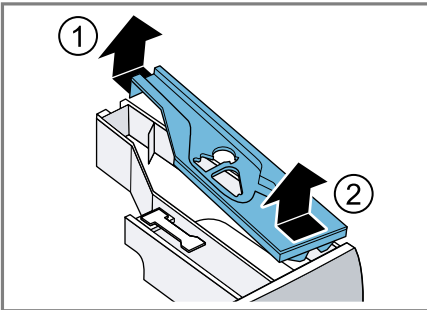

6. Tøm sæbeskuffen.

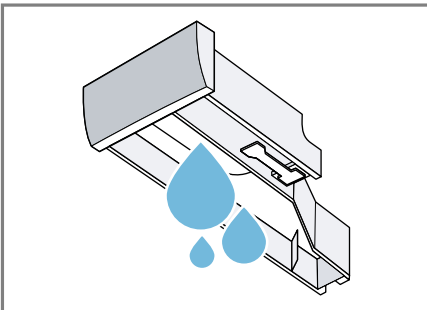

7. **BEMÆRK!** Pumpeenheden indeholder elektriske komponenter.

- ▶ Rengør ikke pumpeenheten i opvaskemaskinen, og dyp den ikke i vand.
- ▶ Beskyt den elektriske tilslutning på bagsiden mod fugt, vaskemidler og skyllemiddelrester.

Rengør pumpeenheten med en fugtig klud.

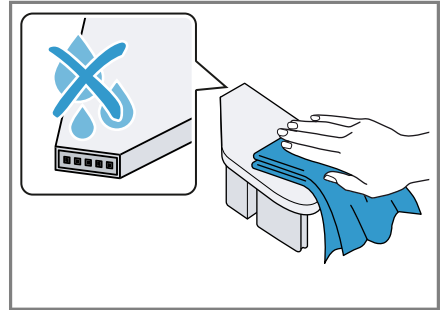

8. Rengør sæbeskuffen og låget med en fugtig klud eller med håndbruseren.

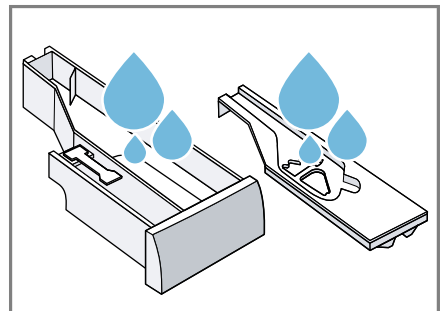

9. Tør sæbeskuffen, låget og pumpeenheten af, og sæt dem på plads.

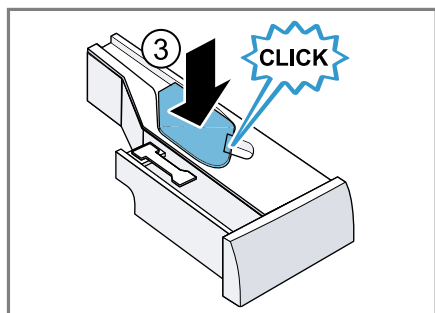
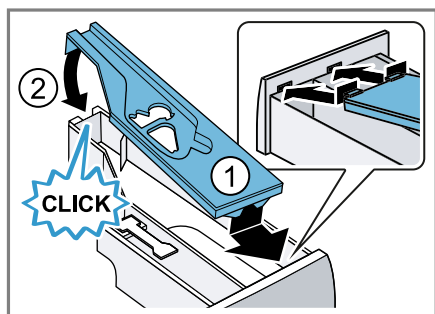

10. Rengør sæbeskuffens rum indvendigt i apparatet.

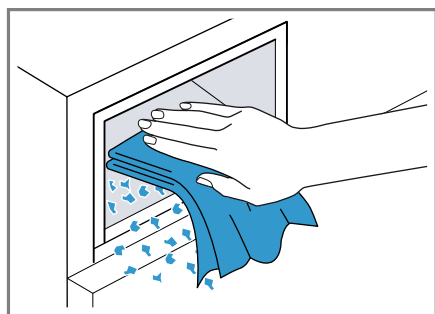

11. Skyd sæbeskuffen ind.

## 18.4 Afkalkning

Hvis vaskemidlerne doseres korrekt, er det ikke nødvendigt at afkalke apparatet. Hvis der alligevel skal anvendes en afkalkningsmiddel, skal producentens brugsvejledning følges.

### BEMÆRK!

Anvendelse af uegnede afkalkningsmidler f.eks. til kaffemaskiner kan beskadige apparatet.

- Anvend kun afkalkningsmidler til dette apparat, som fås på producentens hjemmeside eller hos kundeservice.

## 18.5 Rengøring af pumpe

Rengør pumpen i tilfælde af fejl, f.eks. ved tilstopninger eller klappende lyde.

### Tømme pumpen

**Bemærk:** For at kunne bruge apparatet sikkert skal anvisningerne om Sikkerhed → Side 4 og Undgåelse af materielle skader → Side 11 følges.

1. Luk vandhanen.
2. Sluk for apparatet.
3. Træk apparatets netstik ud af kontakten.
4. Åbn serviceklappen.

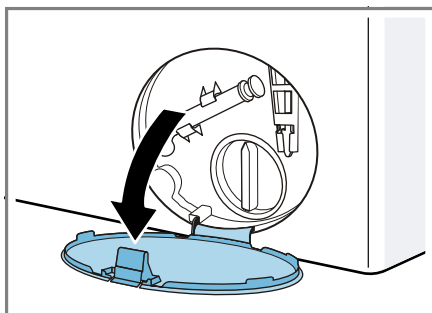

5. Tag serviceklappen af.

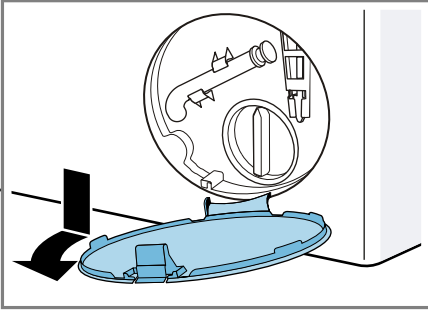

6. Sæt en tilstrækkelig stor beholder under åbningen.

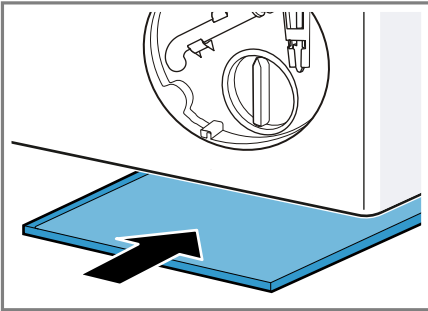

7. Tag tømningsslangen ud af holderen.

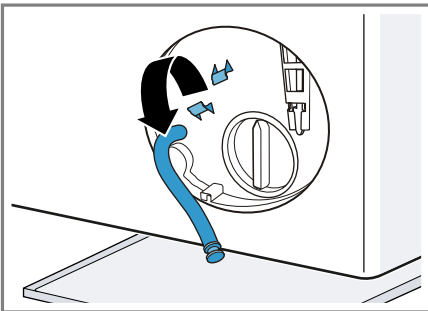

8. **⚠ PAS PÅ! - Fare for skoldning!** Vaskevandet bliver meget varmt, når der vaskes ved høje temperaturer.

- Rør ikke ved det varme vaskevand.

Træk proppen ud, så vaskevandet kan løbe af i beholderen.

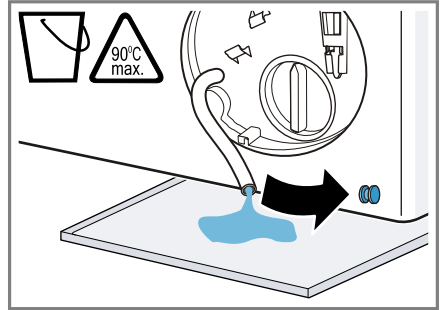

9. Tryk proppen på igen.

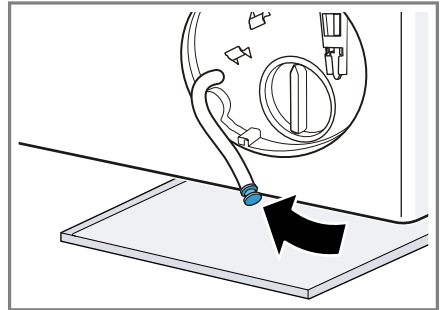

10. Klem tømningsslangen ind i holderen.

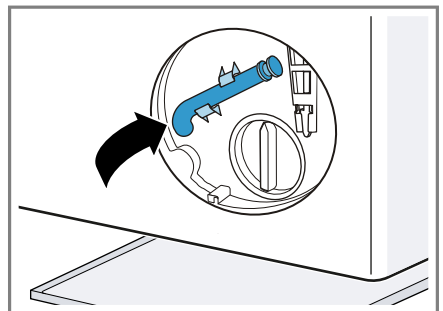

## Rengøring af pumpe

**Bemærk:** For at kunne bruge apparatet sikkert skal anvisningerne om Sikkerhed → Side 4 og Undgåelse af materielle skader → Side 11 følges.

**Krav:** Pumpen er tømt. → Side 54

1. Skru pumpedækslet af med forsigtighed, fordi der kan være restvand tilbage i pumpen.

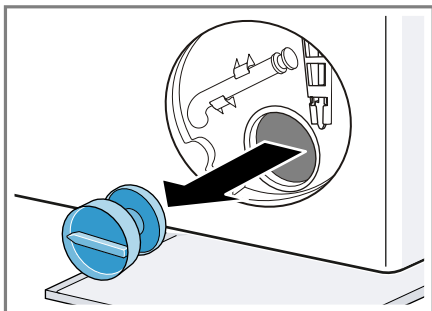

2. Rengør pumpehuset indvendig, pumpedækslets gevind og pumpehuset.

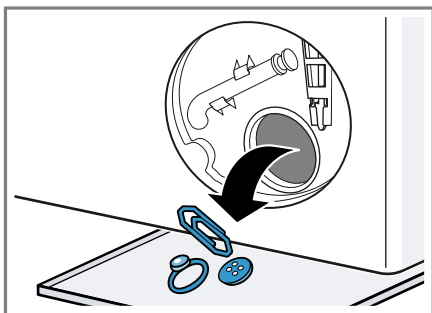

3. Kontroller, at pumpens vingehjul kan drejes.

4. Sæt pumpedækslet på, og drej det til anslag.

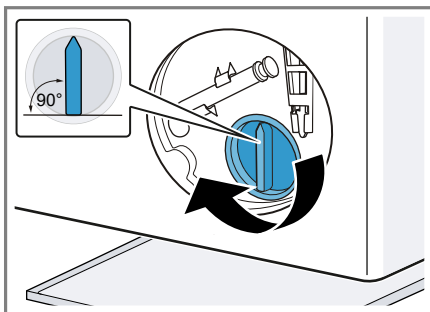

Pumpedækslets håndtag skal stå lodret.

5. Sæt serviceklappen på plads, og lad den gå i indgreb.

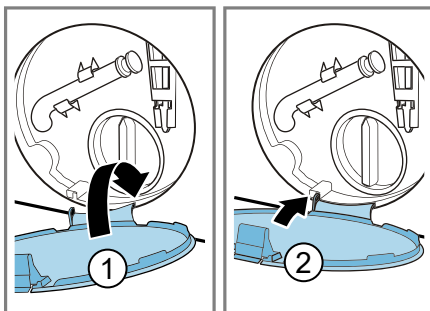

6. Luk serviceklappen.

## Før den næste vask

For at forhindre, at der løber ubenyttet vaskemiddel ud i afløbet ved næste vask, skal programmet **Udpumpning** udføres, efter at pumpen er blevet tømt.

1. Åbn vandhanen.
2. Sæt netstikket i stikkontakten.
3. Tænd for apparatet.
4. Hæld en liter vand i rummet til manuel dosering.
5. Start programmet **Udpumpning**.



## 18.6 Rense afløbsslange på vandlås

Hvis afløbsslangen på vandlåsen er tilsmudset, eller vaskevandet ikke bliver pumpet ud, skal slangen renses.

1. Sluk for apparatet.
2. Træk apparatets netstik ud af kontakten.
3. Skru slangebåndet op, og træk forsigtigt afløbsslangen af.

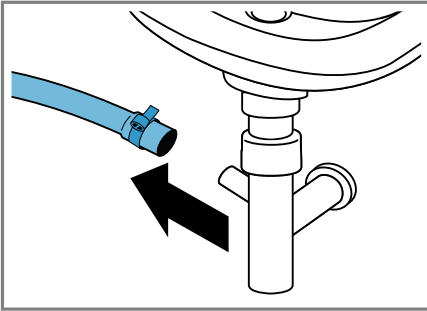

Der kan løbe restvand ud.

4. Rens afløbsslangen og studsene på vandlåsen.

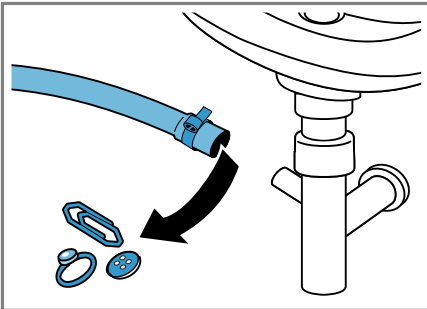

5. Sæt afløbsslangen på, og fastgør tilslutningsstedet med slangebåndet.

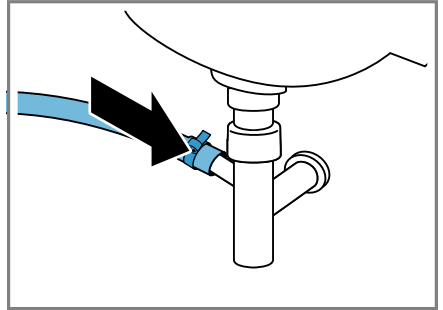

## 18.7 Rens filtrene i vandtilløbet.

### Tømme vandtilløbsslange

1. Luk for vandhanen.
2. Indstil programmet **Bomuld**.
3. Start programmet, og lad det køre i ca. 70 sekunder.
4. Sluk for apparatet.
5. Træk apparatets netstik ud af kontakten.

### Rense filter på vandhane

**Bemærk:** For at kunne bruge apparatet sikkert skal anvisningerne om Sikkerhed → Side 4 og Undgåelse af materielle skader → Side 11 følges.

**Krav:** Tilløbsslangen er tømt.

## da Rengøring og pleje

1. Tag tilløbsslagen af vandhanen.

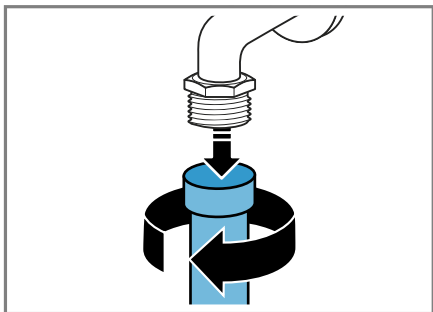

2. Rengør filtret med en lille børste.

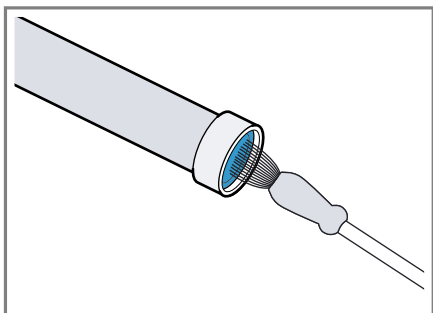

3. Tilslut tilløbsslagen, og kontroller, at den er tæt.

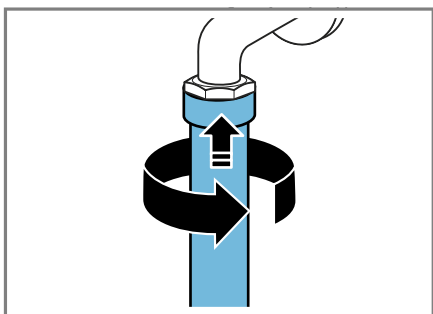

### Rense filter i apparatet

**Bemærk:** For at kunne bruge apparatet sikkert skal anvisningerne om Sikkerhed → Side 4 og Undgåelse af materielle skader → Side 11 følges.

**Krav:** Vandtilløbsslange er tømt.  
→ "Tømme vandtilløbsslange",  
Side 57

1. Tag slangen bag på apparatet af.

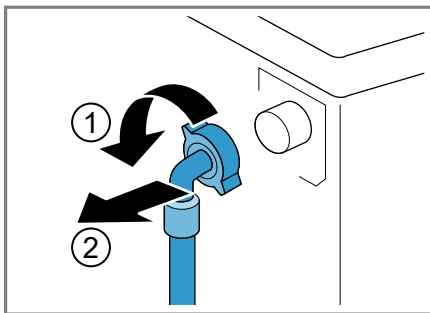

2. Tag filtret ud med tang.

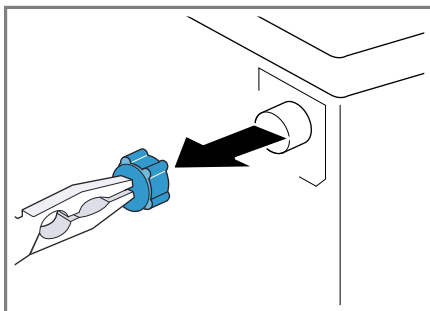

3. Rengør filtret med en lille børste.

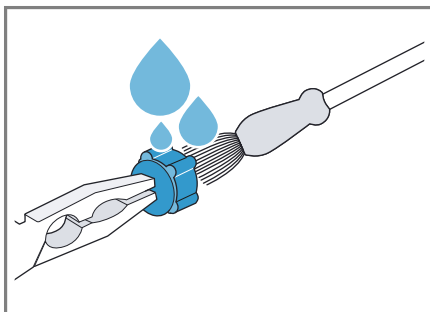

4. Sæt filtret ind igen.

5. Tilslut slangen, og kontroller tætheden.

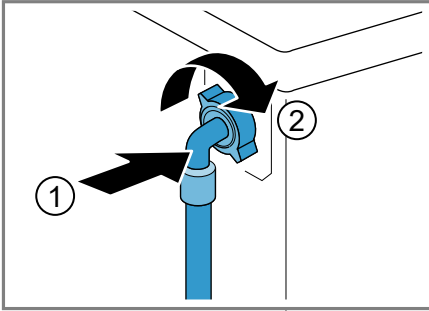

## 19 Afhjælpning af fejl

Mindre fejl ved apparatet kan afhjælpes selv. Læs oplysningerne om fejlfhjælpning, inden kundeservice kontaktes. Sådan undgås unødige omkostninger.



### ADVARSEL









#### Fare for elektrisk stød!

Forkert udførte reparationer er farlige.

- ▶ Kun fagpersonale, der er uddannet til det, må udføre reparationer på apparatet.
- ▶ Der må kun anvendes originale reservedele til reparation af apparatet.
- ▶ Hvis nettilslutningsledningen til apparatet bliver beskadiget, skal den udskiftes af producenten, producentens kundeservice eller en lignende kvalificeret person for at undgå, at der opstår fare.

Fejl	Årsag og fejlfhjælpning
Displayet er slukket, og  blinker.	Energisparemodus er aktiveret. <ul style="list-style-type: none"> <li>▶ Tryk på en vilkårlig tast.</li> <li>✓ Der er lys i displayet igen.</li> </ul>
"E:36 / -10"	Afløbsrøret eller afløbsslangen er tilstoppet. <ul style="list-style-type: none"> <li>▶ Rens afløbsrøret eller afløbsslangen.</li> </ul>
	Afløbsrøret eller afløbsslangen har knæk eller er i klemme. <ul style="list-style-type: none"> <li>▶ Kontroller, at afløbsrøret og vandtilløbsslangen ikke har knæk eller er i klemme.</li> </ul>
	Pumpen er tilstoppet. <ul style="list-style-type: none"> <li>▶ → "Rengøring af pumpe", Side 54</li> </ul>
	Afløbsslangen er tilsluttet for højt oppe. <ul style="list-style-type: none"> <li>▶ Monter afløbsslangen i en højde på maksimalt 1 meter.</li> </ul>
	For meget vaskemiddel. <ul style="list-style-type: none"> <li>▶ Hurtig afhjælpning: Bland en spiseskefuld skyllemiddel med 0,5 liter vand, og hæld blandingen i rummet for manuel dosering rum (ikke ved outdoor- og sportswear-tekstiler og tekstiler med dunfyld).</li> <li>▶ Hvis den intelligente dosering er aktiveret, skal basisdoseringsmængden → Side 46 reduceres.</li> <li>▶ Ved manuel dosering: Brug mindre vaskemiddel til samme tøjmenge ved næste vask.</li> </ul>
	Den monterede forlængelse på afløbsslangen er ikke tilladt. <ul style="list-style-type: none"> <li>▶ Fjern ikke tilladte forlængelser fra afløbsslangen. Tilslutning af apparat</li> </ul>

Fejl	Årsag og fejlfhjælpning
"E:36 / -25 / -26"	Pumpen er tilstoppet. ► → "Rengøring af pumpe", Side 54
"E:10 / -00 / -10 / -20"	Pumpen for det intelligente doseringssystem er blokeret. 1. Sluk for apparatet. 2. Rens pumpeenheden. → "Rengøring af sæbeskuffe", Side 52 3. Kontakt kundeservice, hvis indikatoren vises igen. → "Kundeservice", Side 72  <b>Bemærk:</b> Vaskeprogrammet kan startes, hvis det intelligente doseringssystem deaktiveres, og doseringen foretages manuelt. → "Taster", Side 25
	Vandtryk er for lavt. Ingen afhjælpning mulig.  Filtrene i vandtilførslen er tilstoppede. ► Rengør filtrene i vandtilførslen → Side 57.  Vandhane er lukket. ► Åbn vandhanen.  Vandtilførselsslagen har knæk eller er i klemme. ► Kontroller, at vandtilførselsslagen ikke har knæk eller er i klemme.
	Skyd sæbeskuffen helt ind til anslag. ► Skyd sæbeskuffen ud til anslaget.  Pumpeenheten er ikke sat ind. 1. Sæt pumpeenheten ind i sæbeskuffen. → "Rengøring af sæbeskuffe", Side 52 2. Skyd sæbeskuffen ud til anslaget.
: blinker.	Spændingskontrolsystemet registrerer, når spændingen er for lav. ► Ingen afhjælpning mulig.  <b>Bemærk:</b> Når spændingsforsyningen er stabil igen, fortsætter programmet som normalt.  Spændingsunderskridelse kan medføre en forlængelse af programmerne. Ingen afhjælpning mulig.

Fejl	Årsag og fejlfhjælpning
	For meget vaskemiddel. <ul style="list-style-type: none"><li>▶ Hurtig afhjælpning: Bland en spiseskefuld skyllemiddel med 0,5 liter vand, og hæld blandingen i rummet for manuel dosering rum (ikke ved outdoor- og sportswear-tekstiler og tekstiler med dunfyld).</li><li>▶ Hvis den intelligente dosering er aktiveret, skal basisdoseringsmængden → <i>Side 46</i> reduceres.</li><li>▶ Ved manuel dosering: Brug mindre vaskemiddel til samme tøjmenge ved næste vask.</li></ul>
 lyser.	Temperatur er for høj. <ul style="list-style-type: none"><li>▶ Vent, til temperaturen er faldet.</li><li>▶ → "<i>Afbryde program</i>", <i>Side 44</i></li></ul> Vandstand er for høj. <ul style="list-style-type: none"><li>▶ Start programmet <b>Udpumpning</b>.</li></ul> Der er vasketøj i klemme i lugen. <ol style="list-style-type: none"><li>1. Åbn lugen igen.</li><li>2. Fjern det vasketøj, der er i klemme.</li><li>3. Luk lugen.</li><li>4. Tryk på  for at starte programmet.</li></ol>
 blinker.	Lugen er ikke lukket. <ol style="list-style-type: none"><li>1. Luk lugen.</li><li>2. Tryk på  for at starte programmet.</li></ol>
Alle andre fejlkoder.	Funktionsfejl <ul style="list-style-type: none"><li>▶ Kontakt kundeservice. → "<i>Kundeservice</i>", <i>Side 72</i></li></ul>
Apparatet virker ikke.	Netledningens stik er ikke sat i kontakten. <ul style="list-style-type: none"><li>▶ Tilslut apparatet til strømnettet.</li></ul> Sikringen er defekt. <ul style="list-style-type: none"><li>▶ Kontroller sikringen i sikringskabet.</li></ul> Strømforsyning er afbrudt. <ul style="list-style-type: none"><li>▶ Kontroller, om rummets belysning eller andre apparater i rummet fungerer.</li></ul>
Programmet starter ikke.	Der er ikke trykket på  . <ul style="list-style-type: none"><li>▶ Tryk på .</li></ul> Lugen er ikke lukket. <ol style="list-style-type: none"><li>1. Luk lugen.</li><li>2. Tryk på  for at starte programmet.</li></ol> Børnesikring er aktiveret. <ul style="list-style-type: none"><li>▶ → "<i>Deaktivering af børnesikring</i>", <i>Side 45</i></li></ul>

Fejl	Årsag og fejlfhjælpning
Programmet starter ikke.	<p>– / + er aktiveret.</p> <ul style="list-style-type: none"> <li>▶ Kontroller, om – / + er aktiveret. → "Taster", Side 25</li> </ul>
	<p>Der er vasketøj i klemme i lugen.</p> <ol style="list-style-type: none"> <li>1. Åbn lugen igen.</li> <li>2. Fjern det vasketøj, der er i klemme.</li> <li>3. Luk lugen.</li> <li>4. Tryk på ▷□□ for at starte programmet.</li> </ol>
	<p>Skyd sæbeskuffen helt ind til anslag.</p> <ul style="list-style-type: none"> <li>▶ Skyd sæbeskuffen ud til anslaget.</li> </ul>
	<p>Pumpen for det intelligente doseringssystem er blokeret.</p> <ol style="list-style-type: none"> <li>1. Sluk for apparatet.</li> <li>2. Rens pumpenheden. → "Rengøring af sæbeskuffe", Side 52</li> <li>3. Kontakt kundeservice, hvis indikatoren vises igen. → "Kundeservice", Side 72</li> </ol>
	<p><b>Bemærk:</b> Vaskeprogrammet kan startes, hvis det intelligente doseringssystem deaktiveres, og doseringen foretages manuelt. → "Taster", Side 25</p>
Lugen kan ikke åbnes.	<p>▽ er aktiveret.</p> <ul style="list-style-type: none"> <li>▶ Fortsæt programmet ved at vælge <b>Centrifugering</b> eller <b>Udpumpning</b>, og tryk på ▷□□.</li> </ul>
	<p>Temperatur er for høj.</p> <ul style="list-style-type: none"> <li>▶ Vent, til temperaturen er faldet.</li> <li>▶ → "Afbryde program", Side 44</li> </ul>
	<p>Vandstand er for høj.</p> <ul style="list-style-type: none"> <li>▶ Start programmet <b>Udpumpning</b>.</li> </ul>
	<p>Strømsvigt.</p> <ul style="list-style-type: none"> <li>▶ Åbn lugen med nødåbning. → "Nødåbning", Side 70</li> </ul>
Vaskevandet pumpes ikke ud.	<p>Afløbsrøret eller afløbsslangen er tilstoppet.</p> <ul style="list-style-type: none"> <li>▶ Rens afløbsrøret eller afløbsslangen.</li> </ul>
	<p>Afløbsrøret eller afløbsslangen har knæk eller er i klemme.</p> <ul style="list-style-type: none"> <li>▶ Kontroller, at afløbsrøret og vandtilløbsslangen ikke har knæk eller er i klemme.</li> </ul>
	<p>Pumpen er tilstoppet.</p> <ul style="list-style-type: none"> <li>▶ → "Rengøring af pumpe", Side 54</li> </ul>

Fejl	Årsag og fejlfhjælpning
Vaskevandet pumpes ikke ud.	<p>☒ er aktiveret.</p> <ul style="list-style-type: none"><li>▶ Fortsæt programmet ved at vælge <b>Centrifugering</b> eller <b>Udpumpning</b>, og tryk på <b>▷□□</b>.</li></ul>
	<p>Afløbsslangen er tilsluttet for højt oppe.</p> <ul style="list-style-type: none"><li>▶ Monter afløbsslangen i en højde på maksimalt 1 meter.</li></ul>
	<p>For meget vaskemiddel.</p> <ul style="list-style-type: none"><li>▶ Hurtig afhjælpning: Bland en spiseskefuld skyllemiddel med 0,5 liter vand, og hæld blandingen i rummet for manuel dosering rum (ikke ved outdoor- og sportswear-tekstiler og tekstiler med dunfyld).</li><li>▶ Hvis den intelligente dosering er aktiveret, skal basisdoseringsmængden → <i>Side 46</i> reduceres.</li><li>▶ Ved manuel dosering: Brug mindre vaskemiddel til samme tøjmenge ved næste vask.</li></ul>
	<p>Den monterede forlængelse på afløbsslangen er ikke tilladt.</p> <ul style="list-style-type: none"><li>▶ Fjern ikke tilladte forlængelser fra afløbsslangen. Tilslutning af apparat</li></ul>
Vandet løber ikke ind. Vaskemidlet skylles ikke ind.	<p>Der er ikke trykket på <b>▷□□</b>.</p> <ul style="list-style-type: none"><li>▶ Tryk på <b>▷□□</b>.</li></ul>
	<p>Filtrene i vandtilførslen er tilstoppede.</p> <ul style="list-style-type: none"><li>▶ Rengør filtrene i vandtilførslen → <i>Side 57</i>.</li></ul>
	<p>Vandhane er lukket.</p> <ul style="list-style-type: none"><li>▶ Åbn vandhane.</li></ul>
	<p>Vandtilførselsslangen har knæk eller er i klemme.</p> <ul style="list-style-type: none"><li>▶ Kontroller, at vandtilførselsslangen ikke har knæk eller er i klemme.</li></ul>
Gentagne forsøg på start af centrifugering.	<p>Ubalance-kontrolsystemet udligner uligevægten ved at fordele tøjet flere gange.</p> <ul style="list-style-type: none"><li>▶ Ingen fejl - der kræves ingen handling.</li></ul> <p><b>Bemærk:</b> Læg så vidt muligt både små og store stykker tøj i tromlen. Vasketøj af forskellig størrelse fordeles sig bedre ved centrifugeringen.</p>
Programvarigheden ændrer sig under vaskeprocessen.	<p>Programforløbet bliver elektronisk optimeret. Det kan medføre, at programmets varighed ændres.</p> <ul style="list-style-type: none"><li>▶ Ingen fejl - der kræves ingen handling.</li></ul>
	<p>Ubalance-kontrolsystemet udligner uligevægten ved at fordele tøjet flere gange.</p> <ul style="list-style-type: none"><li>▶ Ingen fejl - der kræves ingen handling.</li></ul>



<b>Fejl</b>	<b>Årsag og fejlfhjælpning</b>
Programvarigheden ændrer sig under vaskeprocessen.	<p><b>Bemærk:</b> Læg så vidt muligt både små og store stykker tøj i tromlen. Vasketøj af forskellig størrelse fordel sig bedre ved centrifugeringen.</p> <p>Ved for kraftig skumdannelse aktiverer skumkontrolsystemet en ekstra skylning.</p> <ul style="list-style-type: none"> <li>▶ Ingen fejl - der kræves ingen handling.</li> </ul>
Vandet er ikke synligt i tromlen.	<p>Vandstanden er under det synlige område.</p> <ul style="list-style-type: none"> <li>▶ Ingen fejl - der kræves ingen handling.</li> <li>▶ Fyld ikke ekstra vand i apparatet, mens det er i brug.</li> </ul>
Tromlen rykker frem og tilbage efter programstart.	<p>Dette skyldes den interne motortest.</p> <ul style="list-style-type: none"> <li>▶ Ingen fejl - der kræves ingen handling.</li> </ul>
Apparatet vibrerer og bevæger sig under centrifugeringen.	<p>Apparatet er ikke korrekt indjusteret.</p> <ul style="list-style-type: none"> <li>▶ Justering af apparatet</li> </ul> <p>Apparatets fødder er ikke gjort fast.</p> <ul style="list-style-type: none"> <li>▶ Fikser maskinens fødder. Justering af apparatet</li> </ul> <p>Transportsikringerne er ikke fjernet.</p> <ul style="list-style-type: none"> <li>▶ Fjern transportsikringerne</li> </ul>
Kraftig skumdannelse.	<p>For meget vaskemiddel.</p> <ul style="list-style-type: none"> <li>▶ Hurtig afhjælpning: Bland en spiseskefuld skyllemiddel med 0,5 liter vand, og hæld blandingen i rummet for manuel dosering rum (ikke ved outdoor- og sportswear-tekstiler og tekstiler med dunfyld).</li> <li>▶ Hvis den intelligente dosering er aktiveret, skal basisdoseringsmængden → <i>Side 46</i> reduceres.</li> <li>▶ Ved manuel dosering: Brug mindre vaskemiddel til samme tøjmenge ved næste vask.</li> </ul>
1 <b>i-Dos</b> , 2 <b>i-Dos</b> kan ikke aktiveres.	<p>Der kan ikke bruges intelligent dosering til dette program.</p> <ul style="list-style-type: none"> <li>▶ Ingen fejl - der kræves ingen handling.</li> </ul> <p>Programforløbet tillader ikke intelligent dosering. Ingen afhjælpning mulig.</p>
Høj centrifugeringshastighed opnås ikke.	<p>Der er indstillet for lav centrifugeringshastighed.</p> <ul style="list-style-type: none"> <li>▶ Indstil en højere centrifugeringshastighed ved den næste vask.</li> </ul> <p> er aktiveret.</p> <ul style="list-style-type: none"> <li>▶ Vælg et program, der er egnet til den pågældende tekstiltype. → "Programmer", Side 28</li> </ul>

Fejl	Årsag og fejlfhjælpning
Høj centrifugeringshastighed opnås ikke.	<p>Ubalancekontrolsystemet udligner uligevægten med reduceret centrifugeringshastighed.</p> <ul style="list-style-type: none"> <li>▶ Fordel vasketøjet i tromlen igen.</li> </ul> <p><b>Bemærk:</b> Læg så vidt muligt både små og store stykker tøj i tromlen. Vasketøj af forskellig størrelse fordeles sig bedre ved centrifugeringen.</p> <ul style="list-style-type: none"> <li>▶ Start programmet <b>Centrifugering</b>.</li> </ul>
Programmet Centrifugering starter ikke.	<p>Afløbsrøret eller afløbsslangen er tilstoppet.</p> <ul style="list-style-type: none"> <li>▶ Rens afløbsrøret eller afløbsslangen.</li> </ul> <p>Afløbsrøret eller afløbsslangen har knæk eller er i klemme.</p> <ul style="list-style-type: none"> <li>▶ Kontroller, at afløbsrøret og vandtilløbsslangen ikke har knæk eller er i klemme.</li> </ul> <p>Ubalance-kontrolsystemet har afbrudt centrifugeringen, fordi vasketøjet er ujævnt fordelt.</p> <ul style="list-style-type: none"> <li>▶ Fordel vasketøjet i tromlen igen.</li> </ul> <p><b>Bemærk:</b> Læg så vidt muligt både små og store stykker tøj i tromlen. Vasketøj af forskellig størrelse fordeles sig bedre ved centrifugeringen.</p> <ul style="list-style-type: none"> <li>▶ Start programmet <b>Centrifugering</b>.</li> </ul>
Brusende, hvæsende lyd.	<p>Vandet skylles ind i sæbeskuffen under tryk.</p> <ul style="list-style-type: none"> <li>▶ Ingen fejl - normal driftslyd.</li> </ul>
Længerevarende snurrende lyd ved start af vask eller skylning med skyllemiddel.	<p>Det intelligente doseringssystem doserer vaske- eller skyllemiddel.</p> <ul style="list-style-type: none"> <li>▶ Ingen fejl - normal driftslyd.</li> </ul>
Kort snurrende lyd, når apparatet er blevet tændt.	<p>Det intelligente doseringssystem udfører en funktions-test.</p> <ul style="list-style-type: none"> <li>▶ Ingen fejl - normal driftslyd.</li> </ul>
Høje lyde under centrifugeringen.	<p>Apparatet er ikke korrekt indjusteret.</p> <ul style="list-style-type: none"> <li>▶ Justering af apparatet</li> </ul> <p>Apparatets fødder er ikke gjort fast.</p> <ul style="list-style-type: none"> <li>▶ Fikser maskinens fødder. Justering af apparatet</li> </ul> <p>Transportsikringerne er ikke fjernet.</p> <ul style="list-style-type: none"> <li>▶ Fjern transportsikringerne</li> </ul>
Klaprende, raslende lyde fra pumpen.	<p>Der er kommet et fremmedlegeme i pumpen.</p> <ul style="list-style-type: none"> <li>▶ → "<i>Rengøring af pumpe</i>", Side 54</li> </ul>
Slubrende, rytmisk sugelyd.	<p>Pumpen arbejder, vaskevandet pumpes ud.</p> <ul style="list-style-type: none"> <li>▶ Ingen fejl - normal driftslyd.</li> </ul>

<b>Fejl</b>	<b>Årsag og fejlfhjælpning</b>
Tøjet er krøllet.	<p>Centrifugeringshastigheden er for høj.</p> <ul style="list-style-type: none"> <li>▶ Indstil en lavere centrifugeringshastighed ved den næste vask.</li> </ul> <hr/> <p>Tøjmængden er for stor.</p> <ul style="list-style-type: none"> <li>▶ Reducer tøjmængden ved den næste vask.</li> </ul> <hr/> <p>Der er valgt et forkert program til tekstiltypen.</p> <ul style="list-style-type: none"> <li>▶ Vælg et program, der er egnet til den pågældende tekstiltype.</li> <li>→ "Programmer", Side 28</li> </ul>
Centrifugeringsresultatet er ikke tilfredsstillende. Vasketøjet er vådt / for fugtigt.	<p>Der er indstillet for lav centrifugeringshastighed.</p> <ul style="list-style-type: none"> <li>▶ Indstil en højere centrifugeringshastighed ved den næste vask.</li> <li>▶ Start programmet <b>Centrifugering</b>.</li> </ul> <hr/> <p> er aktiveret.</p> <ul style="list-style-type: none"> <li>▶ Vælg et program, der er egnet til den pågældende tekstiltype.</li> <li>→ "Programmer", Side 28</li> </ul>
	<p>Afløbsrøret eller afløbsslangen er tilstoppet.</p> <ul style="list-style-type: none"> <li>▶ Rens afløbsrøret eller afløbsslangen.</li> </ul>
	<p>Afløbsrøret eller afløbsslangen har knæk eller er i klemme.</p> <ul style="list-style-type: none"> <li>▶ Kontroller, at afløbsrøret og vandtilløbsslangen ikke har knæk eller er i klemme.</li> </ul>
	<p>Ubalance-kontrolsystemet har afbrudt centrifugeringen, fordi vasketøjet er ujævnt fordelt.</p> <ul style="list-style-type: none"> <li>▶ Fordel vasketøjet i tromlen igen.</li> </ul> <p><b>Bemærk:</b> Læg så vidt muligt både små og store stykker tøj i tromlen. Vasketøj af forskellig størrelse fordeles sig bedre ved centrifugeringen.</p> <ul style="list-style-type: none"> <li>▶ Start programmet <b>Centrifugering</b>.</li> </ul>
	<p>Ubalancekontrolsystemet udligner uligevægten med reduceret centrifugeringshastighed.</p> <ul style="list-style-type: none"> <li>▶ Fordel vasketøjet i tromlen igen.</li> </ul> <p><b>Bemærk:</b> Læg så vidt muligt både små og store stykker tøj i tromlen. Vasketøj af forskellig størrelse fordeles sig bedre ved centrifugeringen.</p> <ul style="list-style-type: none"> <li>▶ Start programmet <b>Centrifugering</b>.</li> </ul>
Rester af vaskemiddel på det fugtige vasketøj.	<p>Vaskemidler kan indeholde vandopløselige stoffer, som aflejrer sig på vasketøjet.</p> <ul style="list-style-type: none"> <li>▶ Start programmet <b>Skylning</b>.</li> </ul>

Fejl	Årsag og fejlfhjælpning
Rester af vaskemiddel på det fugtige vaske-tøj.	<p>Der er fyldt et uegnet vaskemiddel i doseringsbeholderen for det intelligente doseringssystem.</p> <ol style="list-style-type: none"><li>1. Kontroller, om det anvendte vaskemiddel er egnet. → <i>"Vaskemidler og plejemidler"</i>, Side 41</li><li>2. Tøm doseringsbeholderne. → <i>"Rengøring af sæbeskuffe"</i>, Side 52</li><li>3. Rengør doseringsbeholderne.</li><li>4. Fyld doseringsbeholderne igen. → <i>"Påfyldning af doseringsbeholder"</i>, Side 45</li></ol>
Rester af vaskemiddel på det tørre tøj.	<p>Grunddoseringsmængden er ikke indstillet korrekt.</p> <ul style="list-style-type: none"><li>▶ Hvis den intelligente dosering er aktiveret, skal basisdoseringsmængden → <i>Side 46</i> reduceres.</li></ul> <p>Vaskemidler kan indeholde vandopløselige stoffer, som aflejrer sig på vasketøjet.</p> <ul style="list-style-type: none"><li>▶ Børst vasketøjet efter vask og tørring.</li></ul>
Utilstrækkelig vaske-virkning.	<p>Der er fyldt et uegnet vaskemiddel i doseringsbeholderen for det intelligente doseringssystem.</p> <ol style="list-style-type: none"><li>1. Kontroller, om det anvendte vaskemiddel er egnet. → <i>"Vaskemidler og plejemidler"</i>, Side 41</li><li>2. Tøm doseringsbeholderne. → <i>"Rengøring af sæbeskuffe"</i>, Side 52</li><li>3. Rengør doseringsbeholderne.</li><li>4. Fyld doseringsbeholderne igen. → <i>"Påfyldning af doseringsbeholder"</i>, Side 45</li></ol> <p>Grunddoseringsmængden er ikke indstillet korrekt.</p> <ul style="list-style-type: none"><li>▶ Hvis den intelligente dosering er aktiveret, skal basisdoseringsmængden → <i>Side 46</i> reduceres.</li></ul> <p>Grunddoseringsmængden er ikke indstillet korrekt.</p> <ul style="list-style-type: none"><li>▶ Hvis den intelligente dosering er aktiveret, skal basisdoseringsmængden → <i>Side 46</i> indstilles korrekt.</li></ul> <p>Vaskemidlet eller plejemidlet i doseringsbeholderne i det intelligente doseringssystem er for tyktflydende.</p> <ol style="list-style-type: none"><li>1. Kontroller, om det anvendte vaskemiddel er egnet. → <i>"Vaskemidler og plejemidler"</i>, Side 41</li><li>2. Tøm doseringsbeholderne. → <i>"Rengøring af sæbeskuffe"</i>, Side 52</li><li>3. Rengør doseringsbeholderne.</li><li>4. Fyld doseringsbeholderne igen. → <i>"Påfyldning af doseringsbeholder"</i>, Side 45</li></ol> <p>Der er fyldt et uegnet vaskemiddel i doseringsbeholderen for det intelligente doseringssystem.</p>

<b>Fejl</b>	<b>Årsag og fejlfhjælpning</b>
Utilstrækkelig vaskevirkning.	<ol style="list-style-type: none"> <li>1. Kontroller, om det anvendte vaskemiddel er egnet. → <i>"Vaskemidler og plejemidler", Side 41</i></li> <li>2. Tøm doseringsbeholderne. → <i>"Rengøring af sæbeskuffe", Side 52</i></li> <li>3. Rengør doseringsbeholderne.</li> <li>4. Fyld doseringsbeholderne igen. → <i>"Påfyldning af doseringsbeholder", Side 45</i></li> </ol>
Home Connect fungerer ikke korrekt.	<p>Forskellige årsager er mulige.</p> <ul style="list-style-type: none"> <li>▶ Gå til <a href="http://www.home-connect.com">www.home-connect.com</a>.</li> </ul>
Ingen forbindelse med hjemmenetværket.	<p>Wi-Fi er deaktiveret.</p> <ul style="list-style-type: none"> <li>▶ → <i>"Aktivere Wi-Fi i apparat", Side 49</i></li> </ul> <p>Wi-Fi er aktiveret, men der kan ikke oprettes forbindelse til hjemmenetværket.</p> <ol style="list-style-type: none"> <li>1. Kontroller, at hjemmenetværket er tilgængeligt.</li> <li>2. Forbind apparatet med hjemmenetværket igen. → <i>"Forbinde apparat med WLAN-hjemmenetværk (Wi-Fi) med WPS-funktion", Side 47</i> → <i>"Forbinde apparat med WLAN-hjemmenetværk (Wi-Fi) uden WPS-funktion", Side 48</i></li> </ol>
Der løber vand ud af vandtilførselsslagen.	<p>Vandtilførselsslagen er ikke korrekt / fast tilsluttet.</p> <ol style="list-style-type: none"> <li>1. Tilslut vandtilførselsslagen korrekt. Tilslutning af tilførselsslange</li> <li>2. Stram forskruingen fast til.</li> </ol>
Der løber vand ud af afløbsslagen.	<p>Afløbsslagen er beskadiget.</p> <ul style="list-style-type: none"> <li>▶ Udskift den beskadigede afløbsslange.</li> </ul> <p>Afløbsslagen er ikke tilsluttet korrekt.</p> <ul style="list-style-type: none"> <li>▶ Tilslut afløbsslagen korrekt. Tilslutningsmåder for vandafløb</li> </ul>
Der er en ubehagelig lugt i apparatet.	<p>Fugt og rester af vaskemiddel kan fremme bakteriedannelse.</p> <ul style="list-style-type: none"> <li>▶ → <i>"Tromlerengøring", Side 52</i></li> <li>▶ Lad lugen og sæbeskuffen stå åbne, så restvandet kan tørre, når apparatet ikke er i brug.</li> </ul>

da Transport, opbevaring og bortskaffelse

## 19.1 Nødåbning

### Oplåsning af luge

**Krav:** Pumpen er tømt. → Side 54

1. **BEMÆRK!** Vandlækager kan føre til materielle skader.
- ▶ Åbn ikke lugen, hvis der ses vand bag glasset.

Træk nødåbningsanordningen ned med et værktøj, og slip den igen.

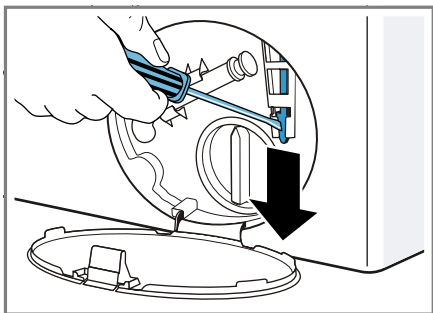

- ✓ Lugens låseanordning frigøres.
2. Sæt serviceklappen på plads, og lad den gå i indgreb.
3. Luk serviceklappen.

## 20 Transport, opbevaring og bortskaffelse

Læs her, hvordan apparatet forberedes til transport og opbevaring. Læs også, hvordan udtjente apparater bortskaffes.

### 20.1 Demontering af apparat

1. Luk for vandhanen.
2. Tøm tilløbsslangen  
→ "Tømme vandtilløbsslange", Side 57.
3. Sluk for apparatet.
4. Træk apparatets netstik ud.
5. Tøm resten af vaskevandet af.  
→ "Rengøring af pumpe", Side 54

6. Afmonter slangerne.
7. Tøm doseringsbeholderne.

### 20.2 Anbringe transportsikringer

Apparatet skal være sikret med transportsikringer under transport for at undgå beskadigelse.

1. Fjern de 4 afdækningskapper.
  - Anvend eventuelt en skruetrækker til at fjerne afdækningskapperne med.

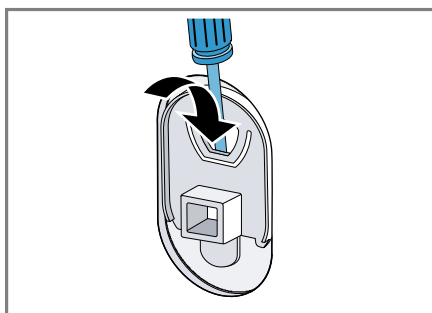

Opbevar afdækningskapperne.

2. Sæt de 4 muffer i.

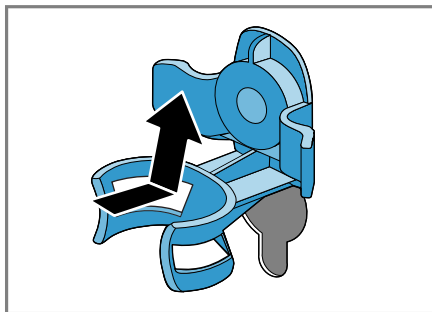

3. Skru alle skrueerne i de 4 transportsikringer ind, og spænd dem let til.

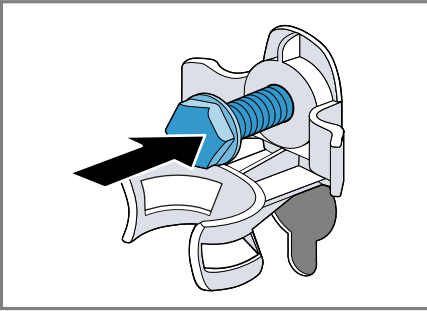

4. Sæt nettilslutningsledningen i holderen ①, og spænd alle 4 skrueer i transportsikringerne fast til med en SW13 skruenøgle ②.

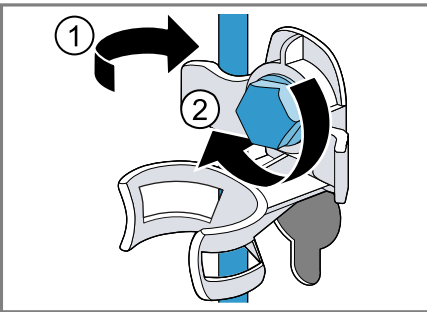

5. Sæt slangen ind i holderen.

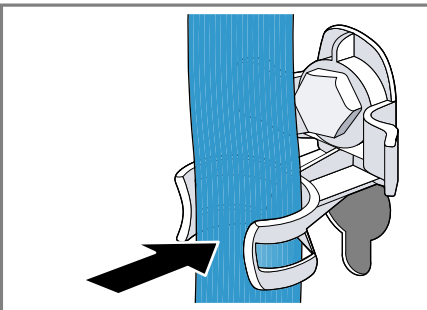

## 20.3 Ibrugtagning af apparatet igen

1. Fjern transportsikringerne.

2. Hæld ca. 1 liter vand i rummet for manuel dosering i sæbeskuffen.
3. Start programmet **Udpumpning**.
  - ✓ Så kan vaskemidlet ikke løbe ubrugt ud i afløbet ved den næste vask.

## 20.4 Bortskaffelse af udtjent apparat

Ved miljørigtig bortskaffelse kan værdifulde råstoffer genindvindes.

### ⚠ ADVARSEL Fare for sundhedsskader!

Børn kan lukke sig inde i apparatet og komme i livsfare.

- ▶ Opstil ikke apparatet bag en dør, som blokerer eller forhindrer åbning af apparatets dør.
- ▶ Træk nettilslutningsledningens netstik ud ved udtjente apparater, skær derefter nettilslutningsledningen over, og ødelæg låsen i apparatets dør, så apparatets dør ikke længere låser.

1. Træk nettilslutningsledningens netstik ud.
2. Skær nettilslutningsledningen over.
3. Bortskaf apparatet miljørigtigt.

Hvis der er tvivl om genbrugsordningerne, og om hvor genbrugspladserne er placeret, så kan forhandleren, kommunen eller de kommunale myndigheder kontaktes for at få yderligere information.



Dette apparat er klassificeret iht. det europæiske direktiv 2012/19/EU om affald af elektrisk- og

elektronisk udstyr (waste electrical and electronic equipment - WEEE). Dette direktiv angiver rammerne for indlevering og recycling af kasserede apparater gældende for hele EU.

---

## 21 Kundeservice

Kontakt kundeservice, hvis du har spørgsmål vedrørende anvendelse, ikke selv kan afhjælpe en fejl, eller apparatet skal repareres.

Mange problemer kan afhjælpes selv ved hjælp af oplysningerne om fejlfhjælpning i denne vejledning eller på vores hjemmeside. Kontakt vores kundeservice, hvis det ikke er tilfældet.

Vi garanterer, at apparatet bliver repareret med originale reservedele af uddannet kundeservicepersonale i tilfælde af en garantiydelse og efter udløb af producentgarantien.

Funktionsrelevante originale reservedele iht. den pågældende forordning om miljøvenligt design kan fås hos vores kundeservice i en periode på mindst 10 år fra apparatets markedsføring i Det Europæiske Økonomiske Samarbejdsområde.

**Bemærk:** Anvendelse af kundeservice er gratis inden for rammerne af producentens garantibetingelser.

Der findes detaljerede oplysninger om garantiperiode og garantibetingelser for dit land hos vores kundeservice, den lokale forhandler og på vores hjemmeside.

Hav apparatets produktnummer (E-Nr.) og fabrikationsnummer (FD-Nr.) parat, hvis du kontakter kundeservice.

Kontaktdata for kundeservice findes i vedlagte liste over kundeserviceafdelinger eller på vores hjemmeside.

### 21.1 Produktnummer (E-Nr.) og fabrikationsnummer (FD-Nr.)

Produktnummeret (E-Nr.) og fabrikationsnummeret (FD-Nr.) findes på apparatets typeskilt.

Typeskiltet er placeret afhængigt af model:

- på indersiden af lugen.
- på indersiden af serviceklappen.
- på bagsiden af apparatet.

Skriv dataene ned, så du hurtigt kan finde apparatets data og telefonnummeret til kundeservice.



## 22 Forbrugsværdier

Følgende oplysningerne er angivet iht. EU-forordningen om ecodesign. De angivne værdier for andre programmer ned **Eco 40-60** er kun retningsgivende og er blevet fundet iht. det gældende EU-direktiv EN60456. Til dette formål var den automatiske doseringsfunktion deaktiveret.

Oplysning om den sammenlignende prøvning: Deaktiver den automatiske doseringsfunktion, med mindre det netop er den, der er genstand for prøvningen.

Program	Tøj- mæng- de (kg)	Progra- mvarig- hed (h:min) <sup>1</sup>	Energi- forbrug (kWh/ cyklus) <sup>1</sup>	Vand- forbrug (l/ cyklus) <sup>1</sup>	Maksi- mal tempe- ratur (°C) 5 min. <sup>1</sup>	Centri- fugerin- gshasti- ghed (o/ min.) <sup>1</sup>	Rest- fugtig- hed (%) <sup>1</sup>
Eco 40-60 <sup>2</sup>	9,0	3:37	1,250	61,0	50	1400	50
Eco 40-60 <sup>2</sup>	4,5	2:52	0,610	45,0	36	1400	50
Eco 40-60 <sup>2</sup>	2,5	2:30	0,180	30,0	24	1400	54
Bomuld 20°C	9,0	3:28	0,370	90,0	23	1400	52
Bomuld 40°C	9,0	3:28	1,350	90,0	45	1400	52
Bomuld 60°C	9,0	3:28	1,450	90,0	55	1400	52
Bomuld 40°C + √	9,0	3:58	1,400	102,0	45	1400	52
Strygelet 40°C	4,0	2:28	0,780	61,0	44	1200	27
Mix 40°C	4,0	0:59	0,620	44,0	41	1400	53
 Uld 30°C	2,0	0:40	0,200	40,0	22	800	25

<sup>1</sup> De faktiske værdier kan afvige fra de angivne værdier som følge af påvirkninger fra vandtryk, vandhårdhed og vandets indløbstemperatur, temperaturen i omgivelserne og af vasketøjets art, mængde og tilsmudsning samt af det anvendte vaskemiddel, udsving i strømforsyningen og valgte ekstrafunktioner.

<sup>2</sup> Prøvningsprogram iht. EU-forordning om ecodesign og EU-energilabel med koldt vand (15°C).

## 23 Tekniske data

Find tal og fakta om dit apparat her.

Apparat, højde	85,0 cm
Apparat, bredde	59,8 cm
Apparat, dybde	59,0 cm
Vægt	68 - 72 kg <sup>1</sup>
Maksimal mængde vasketøj	9 kg
Netspænding	220 - 240 V, 50 Hz
☞ Minimum afsikring af installationen	10 A
Nominal effekt	2300 W
Effektforbrug	<ul style="list-style-type: none"> <li>▪ Fra-tilstand: 0,10 W</li> <li>▪ Standby tilstand: 0,50 W</li> <li>▪ Tidsrum, før standbydriften i netværket indstiller sig (Wi-Fi): not used Min</li> <li>▪ Netværksforbundet standbytilstand (Wi-Fi): not used W</li> </ul>
Vandtryk	<ul style="list-style-type: none"> <li>▪ Minimum: 100 kPa (1 bar)</li> <li>▪ Maksimum: 1000 kPa (10 bar)</li> </ul>
Vandtilførselslange, længde	150 cm
Vandafledningslange, længde	150 cm

<sup>1</sup> Afhængigt af apparatets udstyr

Netledning, 210 cm  
længde

<sup>1</sup> Afhængigt af apparatets udstyr

Yderligere oplysninger om din model findes på internetadressen <https://energylabel.bsh-group.com><sup>1</sup>. Denne webadresse linker til den officielle EU-produktdatabase EPREL, hvis webadresse endnu ikke var offentliggjort på tidspunktet for trykningen af denne brugsanvisning. Følg da anvisningerne til modelsøgningen. Modelidentifikationen fremgår af tegnene før skråstregen i produktnummeret (E-nr.) på typeskiltet. Alternativt findes modelidentifikationen også på første linje i EU-energimærkningen.

## 24 Overensstemmelseserklæring

Hermed erklærer BSH Hausgeräte GmbH, at dette apparat med Home Connect-funktionalitet er i overensstemmelse med de grundlæggende krav og øvrige gældende bestemmelser i direktivet 2014/53/EU. På internettet findes en udførlig RED-overensstemmelseserklæring på det aktuelle apparats produktside under de ekstra dokumenter på adressen [www.siemens-home.bsh-group.com](http://www.siemens-home.bsh-group.com).



2,4 GHz bånd: Maks. 100 mW  
5 GHz bånd: Maks. 100 mW

<sup>1</sup> Gælder kun for lande i Det Europæiske Økonomiske Samarbejdsområde



BE	BG	CZ	DK	DE	EE	IE	EL
ES	FR	HR	IT	CY	LV	LT	LU
HU	MT	NL	AT	PL	PT	RO	SI
SK	FI	SE	UK	NO	CH	TR	

5 GHz WLAN (Wi-Fi): Kun til indendørs brug.

**BSH Hausgeräte GmbH**

Carl-Wery-Straße 34

81739 München

GERMANY

[www.siemens-home.bsh-group.com](http://www.siemens-home.bsh-group.com)

Fremstillet af BSH Hausgeräte GmbH under varemærkelicens fra Siemens AG



**9001573544**

(001219)

da