



DA Kogesektion
FI Keittotaso

Brugsanvisning
Käyttöohje

2
27



Electrolux

INDHOLDSFORTEGNELSE

1. OM SIKKERHED.....	2
2. SIKKERHEDSANVISNINGER.....	5
3. INSTALLATION.....	8
4. PRODUKTBESKRIVELSE.....	10
5. DAGLIG BRUG.....	12
6. EKSTRAFUNKTIONER.....	16
7. RÅD OG TIP.....	18
8. VEDLIGEHODELSE OG RENGØRING.....	20
9. FEJLFINDING.....	22
10. TEKNISKE DATA.....	25
11. ENERGIEFFEKTIV.....	25
12. MILJØHENSYN.....	26

VI TÆNKER PÅ DIG

Tak fordi du købte et Electrolux-apparat. Du har valgt et produkt, som giver dig årtiers professionel erfaring og innovation. Genialt og elegant. Det er designet med dig i tankerne. Så uanset hvornår du bruger den, kan du være sikker på, at du får fantastiske resultater hver gang.

Velkommen til Electrolux.

Besøg vores hjemmeside for at:



få rådgivning, brochurer, fejlfinding, service- og reparationsinformation:

www.electrolux.com/support



Registrér dit produkt for at få bedre service:

www.registerelectrolux.com



Køb tilbehør, forbrugsvarer og originale reservedele til dit apparat:

www.electrolux.com/shop

KUNDEPLEJE OG SERVICE

Brug altid originale reservedele.

Sørg for at have følgende data klar, når du kontakter vores autoriserede servicecenter: Model, PNC, serienummer.

Oplysningerne findes på typeskiltet.

 Advarsel/forsigtig-sikkerhedsanvisninger

 Generelle oplysninger og råd

 Miljøoplysninger

Ret til ændringer uden varsel forbeholdes.

1. OM SIKKERHED

Læs brugsanvisningen grundigt, før apparatet installeres og tages i brug. Producenten påtager sig intet ansvar for eventuelle skader, der er resultatet af forkert installation

eller brug. Opbevar altid brugsanvisningen på et sikkert og tilgængeligt sted til senere opslag.

1.1 Sikkerhed for børn og sårbare personer

- Apparatet må kun bruges af børn fra 8 år og opefter samt af personer med nedsat fysisk, sensorisk eller psykisk funktionsevne, eller som mangler den nødvendige erfaring eller viden, hvis de er under opsyn eller er blevet instrueret i at bruge apparatet på en sikker måde samt forstår de farer, det indebærer. Børn under 8 år og personer med omfattende og komplekst handicap skal holdes på afstand af apparatet, medmindre de overvåges konstant.
- Børn skal holdes under opsyn for at sikre, at de ikke leger med apparatet.
- Opbevar al emballage utilgængeligt for børn, og bortskaf det korrekt.
- ADVARSEL: Lad ikke børn og husdyr komme tæt på apparatet, når det er i drift, eller mens det køler af. Tilgængelige dele bliver meget varme under brug.
- Hvis apparatet har en børnesikring, skal den aktiveres.
- Børn må ikke udføre rengøring og vedligeholdelse på produktet uden opsyn.

1.2 Generel sikkerhed

- Dette apparat må kun anvendes til tilberedning af fødevarer.
- Dette apparat er beregnet til indendørs husholdningsbrug.
- Dette apparat kan bruges på kontorer, hotelværelser, bed & breakfast-værelser, stue- og gæstehuse og anden lignende indkvartering, hvor en sådan brug ikke overstiger (gennemsnitlig) brugsniveauer i hjemmet.
- ADVARSEL: Ovnen og de tilgængelige dele bliver meget varme under brug. Pas på ikke at røre varmelegemerne.

- ADVARSEL: Tilberedning uden opsyn på en kogesektion med fedt eller olie kan være farligt og kan resultere i brand.
- Brug aldrig vand til at slukke madlavningsbranden. Sluk for apparatet, og dæk flammer med f.eks. et brandtæppe eller et låg.
- ADVARSEL: Apparatet må ikke forsynes gennem en ekstern kontaktnordning, som f.eks. en timer, eller være sluttet til et kredsløb, der regelmæssigt tændes og slukkes af et forsyningsværk.
- FORSIGTIG: Tilberedningen skal overvåges. En kortvarig tilberedning skal overvåges kontinuerligt.
- ADVARSEL: Fare for brand: Opbevar ikke genstande på overfladerne på kogepladen.
- Læg ikke metalgenstande som knive, gafler, skeer og grydelåg på overfladen af kogepladen, da den kan blive meget varm.
- Brug ikke apparatet, inden det monteres i den indbyggede struktur.
- Brug ikke damprensere til at rengøre apparatet.
- Efter brug skal der slukkes for kogepladen med funktionsvælgeren - stol ikke på gryderegistreringen.
- Hvis glaskeramikken/glasoverfladen er revnet, skal du slukke for apparatet og afbryde det fra strømnettet. Hvis apparatet er tilsluttet til ledningsnettet direkte ved hjælp af en samledåse, skal du fjerne sikringen for at afbryde apparatet fra strømforsyningen. Kontakt i begge tilfælde det autoriserede servicecenter.
- Sørg for god luftventilation i lokalet, hvor apparatet er installeret for at undgå tilbagestrømning af gasser ind i lokalet fra apparater, der brænder gas eller andre brændstoffer, herunder åbne brande.
- Sørg for, at ventilationsåbningerne ikke er blokerede, og at luften indsamlet af apparatet ikke transporteres til en kanal, der anvendes til udstødning af røg og damp fra andre apparater (centralvarmeanlæg, termosifoner, vandvarmere osv.).

- Når apparatet er aktivt sammen med andre apparater, må det maksimale vakuum i rummet ikke overstige 0,04 mbar.
- Rengør fedtfiltere regelmæssigt og fjern fedtaflejringer fra hvidevaren for at forhindre brandfare.
- Hvis strømledningen er beskadiget, skal den af sikkerhedsgrunde udskiftes af producenten, det autoriserede servicecenter eller en tekniker med tilsvarende kvalifikationer.
- Hvis apparatet er tilsluttet direkte til strømforsyningen, skal den elektriske installation være forsynet med en isoleringsenhed, der gør det muligt at afbryde apparatet fra strømmen på alle poler. Fuldstændig frakobling skal overholde betingelserne i overspændingskategori III. Middel til afbrydelse skal være indbygget i den faste ledningsføring i overensstemmelse med reglerne for ledningsføring.
- **ADVARSEL:** Brug kun kogesektionssikringer udformet af producenten af madlavningsapparatet, eller som er angivet af producenten af apparatet i brugsanvisningen som velegnede til brug, eller kogesektionssikringer indbygget i apparatet. Brug af upassende sikringer kan medføre uheld.

2. SIKKERHEDSANVISNINGER

2.1 Installation



ADVARSEL!

Apparatet må kun installeres og tilsluttes af en sagkyndig.



ADVARSEL!

Risiko for skader på mennesker eller apparat.

- Fjern al emballagen.
- Undlad at installere eller bruge et beskadiget apparat.
- Følg installationsvejledningen, der følger med apparatet.
- Mindsteafstanden til andre apparater og enheder skal overholdes.
- Vær altid forsigtig, når du flytter apparatet, da det er tungt. Brug altid sikkerhedshandsker og lukket fodtøj.
- Forsegl snitfladerne med et tætningsmiddel for at forhindre fugt, der forårsager opsvulmen.
- Beskyt apparatets bund mod damp og fugt.
- Montér ikke apparatet ved siden af en dør eller under et vindue. Dette for at undgå, at der falder varmt kogegrej ned fra apparatet, når døren eller vinduet åbnes.
- Du må ikke installere udstødningsluft i vægrummet, medmindre det er designet til det formål.
- Ved kanalløs installation skal blæserudgangen placeres direkte mod væggen eller adskilles af en

- ekstra skabsvæg for at forhindre adgang til blæservingerne.
- Hvert apparat har køleblæsere i bunden.
- Hvis apparatet installeres over en skuffe:
 - Opbevar ikke små stykker eller ark papir, som kan blive suget ind, da de kan ødelægge køleblæserne eller skade kølesystemet.
 - Hold en afstand på mindst 2 cm mellem hvidevarens bund og dele, som opbevares i skuffen.
- Fjern eventuelle separationspaneler, som er monteret i skabet under apparatet.

2.2 El-forbindelse



ADVARSEL!

Risiko for brand og elektrisk stød.

- Alt elektrisk skal tilsluttes af en kvalificeret elektriker i henhold til forbindelsesdiagrammet eller installationshæftet.
- I tilfælde af udblæsningsinstallation og hvor tilbehøret medfølger eller er obligatorisk (vægventil, vindueskontakt og/eller vinduesåbner) skal alt elektrisk tilsluttes af en kvalificeret elektriker i henhold til forbindelsesdiagrammet eller installationshæftet.
- Apparatet skal tilsluttes strøm m/jord, jvf. Stærkstrømsreglementet.
- Inden hårde hvidevarer serviceres, skal du sørge for, at de er koblet fra strømforsyningen.
- Sørg for, at parametrene på typeskiltet er kompatible med nettilslutningens elektriske mærkeværdier.
- Sørg for, at hvidevaren er installeret korrekt. En løs eller forkert netledning eller stik (hvis relevant) kan gøre terminalen for varm.
- Brug den korrekte netledning.
- Netledningerne må ikke være viklet sammen.
- Sørg for, at der er installeret en stødbeskyttelse.
- Kablet skal forsynes med trækafledning.

- Sørg for, at strømkablet eller stikket (hvis relevant) ikke får kontakt med den varme hårde hvidevare eller varmt kogegrej, når du tilslutter hvidevaren til en kontakt i nærheden.
- Brug ikke multistikadaptere og forlængerledninger.
- Sørg for ikke at beskadige netstikket (hvis relevant) eller strømkablet. Kontakt vores autoriserede servicecenter eller en elektriker, hvis en beskadiget ledning skal udskiftes.
- Beskyttelsen mod elektrisk stød fra strømførende og isolerede dele skal fastgøres, så den ikke kan fjernes uden værktøj.
- Sæt først netstikket i stikkontakten ved installationens afslutning. Sørg for, at der er adgang til elstikket efter installationen.
- Hvis stikkontakten er løs, må du ikke sætte netstikket i.
- Undgå at slukke for apparatet ved at trække i netledningen. Tag altid selve netstikket ud af kontakten.
- Brug kun korrekte isoleringsenheder: Gruppeafbrydere, sikringer (sikringer med skruegevind skal tages ud af fatningen), fejlstrømsrelæer og kontaktorer.
- Apparatets installation skal udføres med et isolationsudstyr, så forbindelsen til lysnettet kan afbrydes på alle poler. Isolationsudstyret skal have en brydeafstand på mindst 3 mm.

2.3 Brug



ADVARSEL!

Risiko for personskade, forbrændinger og elektrisk stød.

- Apparatets specifikationer må ikke ændres.
- Fjern al emballage, mærkning og beskyttelsesfilm (hvis relevant) inden første brug.
- Sørg for, at ventilationsåbningerne ikke er blokerede. Ventilationen skal kontrolleres med jævne mellemrum af en kvalificeret person.
- Lad ikke apparatet være uden opsyn under drift.

- Sæt kogesektionen til "slukket" hver gang efter brug.
- Læg ikke bestik eller grydelåg på kogezonerne. De kan blive meget varme.
- Betjen ikke apparatet med våde hænder, eller når det har kontakt med vand.
- Brug ikke apparatet som arbejds- eller fræsætningsplads.
- Hvis overfladen på apparatet er revnet, skal du øjeblikkeligt afbryde apparatet fra strømforsyningen. Dette for at forhindre elektrisk stød.
- Brugere med en pacemaker skal holde en afstand på mindst 30 cm fra induktionskogezonerne, når apparatet er i drift.
- Når du anbringer mad i varm olie, kan det sprøjte.
- Brug aldrig åben ild, når den integrerede emhætte er tændt.
- Tænd ikke for kogezonerne med tomt kogegrej eller uden kogegrej.
- Læg ikke alufolie på apparatet.
- Fjern aldrig gitteret eller emhættefilteret, når den indbyggede emhætte eller hvidevaren er tændt.
- Brug aldrig den integrerede emhætte uden emhættefilteret.
- Dæk ikke indtaget på den integrerede emhætte med kogegrej.
- Åbn ikke det nederste låg, når den integrerede emhætte eller hvidevaren kører.
- For at undgå at små eller lette genstande fanges i den integrerede emhætte, må de ikke placeres i nærheden.
- Kogegrej af støbejern, aluminium eller med en beskadiget bund kan forårsage ridser på glasset eller glaskeramikken. Løft altid disse genstande op, når du skal flytte dem på kogesektionen.



ADVARSEL!

Risiko for brand og eksplosion

- Fedtstoffer og olie kan frigive brændbare dampe, når de opvarmes. Hold flammer eller opvarmede genstande væk fra fedtstoffer og olie, når du tilbereder mad med dem.
- De dampe, som meget varm olie udsender, kan forårsage selvantændelse.
- Brugt olie, der kan indeholde madrester, kan forårsage brand ved en lavere temperatur end olie, der bruges første gang.
- Læg ikke brændbare produkter eller genstande, der er våde med brændbare produkter i nærheden af eller på apparatet.



ADVARSEL!

Risiko for beskadigelse af apparatet.

- Stil ikke varmt kogegrej på betjeningspanelet.
- Stil ikke et varmt grydelåg på kogesektionens glasoverflade.
- Lad ikke kogegrejet koge tørt.
- Pas på, at der ikke falder genstande eller kogegrej ned på kogepladen. Dens overflade kan blive beskadiget.

2.4 Vedligeholdelse og rengøring

- Rengør apparatet jævnlige for at forhindre forringelse af overfladematerialet.
- Sluk for apparatet, og lad det køle af inden rengøring.
- Undlad at bruge højtryksrensere eller damp til at rengøre apparatet.
- Rengør apparatet med en fugtig, blød klud. Brug kun neutrale rengøringsmidler. Brug ikke slibende midler, skuresvampe, opløsningsmidler eller metalgenstande.

2.5 Service

- Kontakt det autoriserede servicecenter for at få repareret apparatet. Brug kun originale reservedele.
- Vedrørende lampe(rne) i dette produkt og reservedelslamper, der sælges separat: Disse lamper er beregnet til at modstå ekstreme fysiske forhold i husholdningsapparater, såsom temperatur, vibration, fugt, eller er beregnet til at signalere information om apparatets driftsstatus. De er ikke

beregnet til at blive brugt i andre apparater, og de er ikke velegnede til belysning af rum.

2.6 Bortskaffelse



ADVARSEL!

Risiko for personskade eller kvælning.

- Kontakt din genbrugsplads ang. oplysninger om, hvordan produktet bortskaffes korrekt.
- Tag stikket ud af kontakten.
- Klip netledningen af tæt ved apparatet og bortskaf den.

3. INSTALLATION



ADVARSEL!

Se kapitlerne om sikkerhed.

3.1 Inden installationen

Notér følgende oplysninger fra typeskiltet, før du installerer kogesektionen: Typeskiltet sidder i bunden af kogesektionen.

Serienummer

3.2 Indbygningkogesektioner

Brug først indbygningkogesektionerne, når kogesektionen er samlet i de korrekte indbygningenheder og bordplader, der opfylder kravene.

3.3 Tilslutningskabel

- Kogesektionen leveres med tilslutningskabel.
- For at udskifte det beskadigede strømkabel skal du bruge kabeltypen: H05V2V2-F som kan modstå en temperatur på 90 °C eller højere. Kontakt det autoriserede servicecenter. Tilslutningskablet må kun udskiftes af en kvalificeret elektriker.

3.4 Fastgørelse af pakningen - Integreret installation

1. Rengør falserne på bordpladen.
2. Skær den medfølgende 3x10mm pakningsliste i 4 stykker. Stykkerne skal have samme længde som falsen.
3. Skær enderne af stykkerne af i en vinkel på 45°. De skal passe præcist i hjørnerne af falserne.

4. Fastgør listerne til falsen. Stræk ikke i stykkerne. Bind ikke enderne af stykkerne over hinanden.

Når kogesektionen er samlet, forsegles det resterende mellemrum mellem glaskeramikken og bordpladen med silikone. Sørg for, at silikonen ikke kommer under glaskeramikken.

3.5 Fastgørelse af pakningen - Installation på køkkenbord

1. Rengør bordpladen rundt om udskæringen.
2. Fastgør den medfølgende 2x6 mm pakningsliste til kogesektionens nederste kant langs glaskeramikkens udvendige kant. Pakningen må ikke strækkes. Sørg for, at enderne af pakningslisten placeres i midten af kogesektionens ene side.
3. Læg nogle millimeter til længden, når du tilpasser pakningslisten.
4. Sæt de to ender af pakningslisten sammen.

3.6 Montering

Se installationshæftet for detaljerede oplysninger om, hvordan du samler din kogeplade.

Følg kogesektionens tilslutningsdiagram og vindueskontaktens tilslutningsdiagram, der er vist i installationshæftet og/eller mærkaterne under kogesektionen.

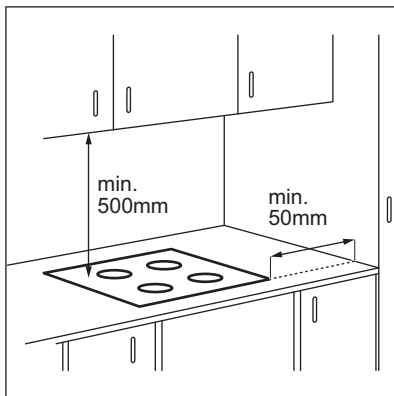

Hvis apparatet installeres over en skuffe, kan kogepladens ventilation opvarme de genstande, der ligger i skuffen, under madlavningsprocessen.

INSTALLATION PÅ KØKKENBORD

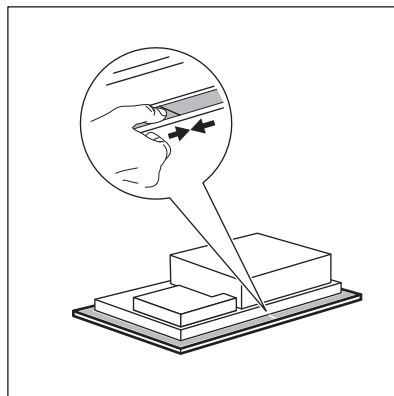
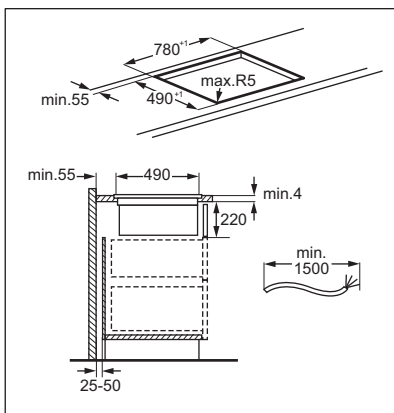
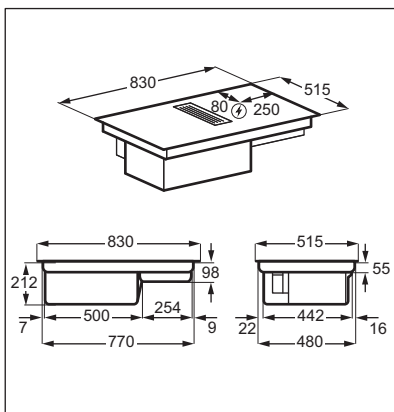

INTEGRERET INSTALLATION

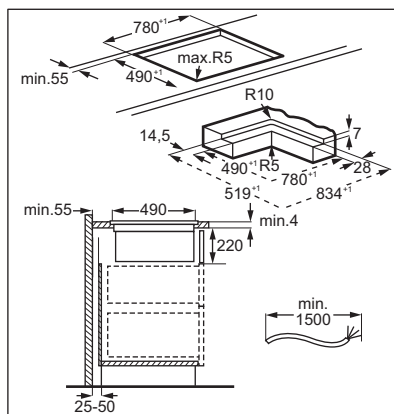
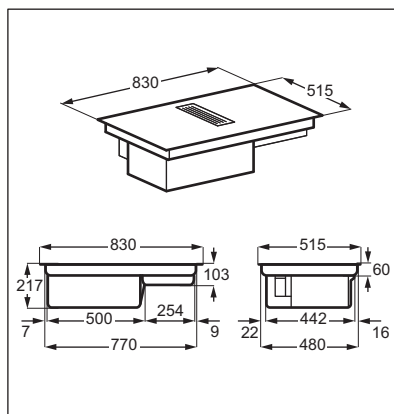

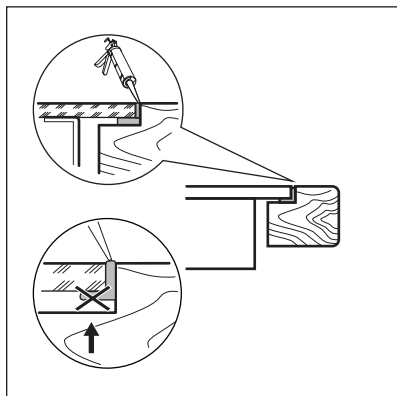

Find videovejledningen "Sådan installerer du din Electrolux Extractor-

kogeplade" ved at skrive det fulde navn, der er angivet på grafikken nedenfor.

 www.youtube.com/electrolux
www.youtube.com/aeg

How to install your Electrolux
Extractor Hob



Filterhusenhed

Før første ibrugtagning skal du sørge for at placere filteret inde i huset med den sølvfarvede side udad. Når filterhuset er samlet, skal du sætte det ind i emhættens hulrum og anbringe gitteret på emhætten.

4. PRODUKTBEKRIVELSE

4.1 Produktoversigt

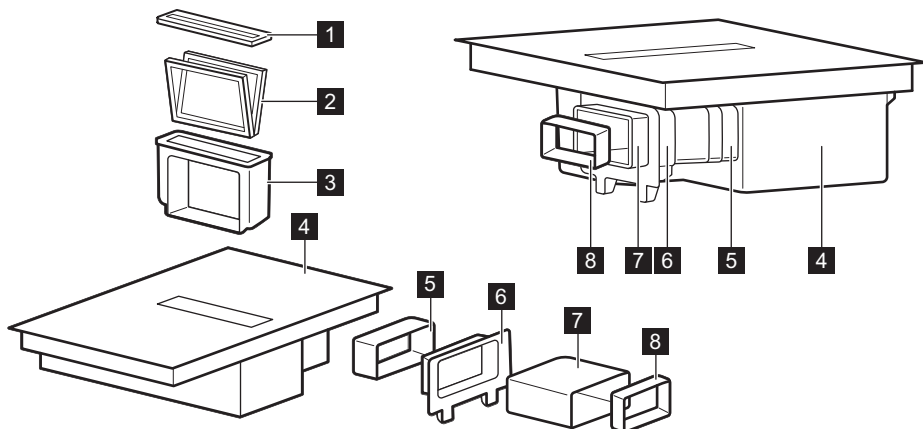

- 1** Rist
- 2** Filtrere
- 3** Filterhus
- 4** Kogeplade
- 5** Rør

- 6** Montering af kabinettets bagvæg
- 7** Rør
- 8** Adapter

4.2 Oversigt over kogepladens overflade

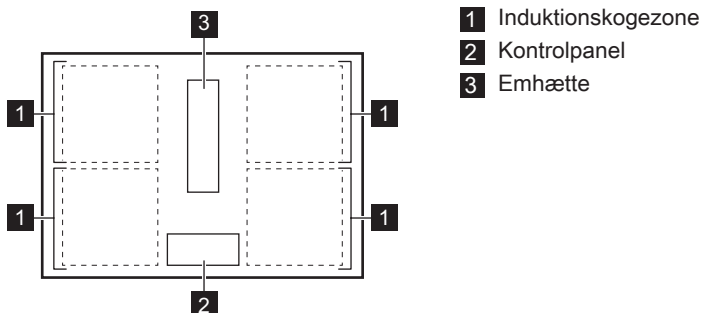



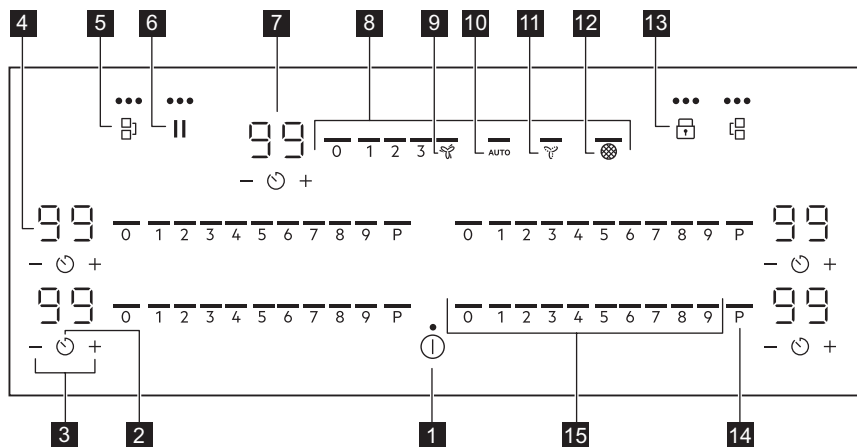

4.3 Betjeningspanelets indretning





Brug sensorfelterne til at betjene apparatet. Display, kontrollamper og signaler viser de funktioner, der er i brug.

Sens- orfelt	Funktion	Beskrivelse
1 ①	ON / OFF	Tænder / slukker for hvidevaren.
2 ⌚	Timer	Angiver funktionen.
3 + / -	-	Øger eller mindsker tiden.
4 -	Timerdisplay	Viser tiden i minutter.
5 ㊄	Bridge	Aktiverer / deaktiverer funktionen.

Sens- orfelt	Funktion	Beskrivelse
6	Pause	Aktiverer / deaktiverer funktionen.
7 -	Visning af emhættetimer	Viser tiden i minutter.
8 -	Emhættens kontrolpanel	For at indstille blæserhastighed.
9 	Boost	Aktiverer / deaktiverer funktionen.
10 AUTO	Emhættens automatiske funktion	Aktiverer / deaktiverer funktionen.
11 	Breeze	Aktiverer / deaktiverer funktionen.
12 	Emhættefilterindikator	Angiver og minder om, at emhættefiltrene skal rengøres.
13 	Lås / Børnesikring	Låser / låser op for betjeningspanelet.
14 P	PowerBoost	Aktiverer funktionen.
15 -	Kogepladens kontrolpanel	Indstilling af et varmetrin.

4.4 Displaylamper

Kontrollampe	Beskrivelse
 + ciffer	Der er en funktionsfejl.
	OptiHeat Control (3-trins restvarmeindikator): fortsæt madlavning/hold varm/restvarme.

5. DAGLIG BRUG



ADVARSEL!

Se kapitlerne om sikkerhed.

5.1 Aktivering og deaktivering

Tryk og hold på  for at tænde eller slukke for kogesektionen.

5.2 Gryderegistrering

Denne funktion angiver tilstedeværelsen af kogegrej på kogepladen og deaktiverer kogesektionerne, hvis der ikke registreres kogegrej under madlavning.

Hvis du stiller kogegrej på en kogesektion, inden du vælger et

varmetrin, vises indikatoren over 0 på kontrolpanelet.

Hvis du fjerner kogegrej fra en aktiveret kogesektion og sætter det midlertidigt til side, begynder kontrollamperne over det tilsvarende kontrolpanel at blinke. Hvis du ikke sætter kogegrejet tilbage på den aktiverede kogesektion inden 60 sekunder, slukkes kogesektionen automatisk.

For at genoptage tilberedningen skal du sørge for at sætte kogegrejet tilbage på kogezonerne inden for den angivne timeout.

5.3 Varmeindstillinger

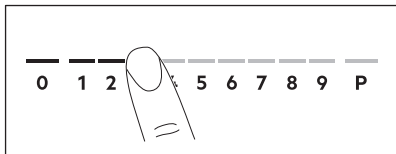

1. Tryk på det ønskede varmetrin på betjeningspanelet. Indikatorerne over kontrolpanelet vises op til det valgte varmetrin.
2. Tryk på 0 for at deaktivere en kogezone.

5.4 PowerBoost

Funktionen tilføjer ekstra effekt til induktionszonerne. Funktionen kan aktiveres, så den kun fungerer som induktionszone i et begrænset stykke tid. Når tiden er gået, stilles induktionszonen automatisk tilbage til det højeste varmetrin.



Se kapitlet "Tekniske data".

Sådan aktiveres funktionen for en kogezone: Tryk på **P**.

Sådan slår du funktionen fra: Skift varmetrinnet.

5.5 OptiHeat Control (3-trins restvarmeindikator)



ADVARSEL!

Så længe kontrollampen er tændt, er der risiko for forbrænding ved restvarme.

Induktionskogezone producerer den varme, der er nødvendig til madlavningen, i selve kogegrejets bund. Glaskeramikken opvarmes af varmen fra kogegrejet.

Kontrollamperne tændes, når en kogezone er varm. Kontrollamperne viser niveauet af restvarme for kogezoneerne, du bruger.

Kontrollampen kan også vises:

- for de tilstødende kogezone, selv hvis du ikke bruger dem,
- når varmt kogegrej står på kold kogezone,
- når kogepladen er slukket, men kogezoneen stadig er varm.

Kontrollampen forsvinder, når kogezoneen er kølet af.

5.6 Timer

Nedtællingstimer

Brug denne funktion til at angive, hvor længe en kogezone skal være tændt under en enkelt tilberedning. Du kan indstille emhættens funktion separat. Se "Emhættefunktioner".

Indstil varmetrinnet for den valgte kogesektion, og indstil derefter funktionen.

1. Tryk på . 00 vises på timerdisplayet.
2. Tryk på eller for at indstille tiden (00-99 minutter).
3. Tryk på for at starte timeren, eller vent 3 sekunder. Timeren begynder at tælle ned.

For at ændre tiden: Vælg kogesektion med og tryk på eller .

Sådan deaktiveres funktionen: Vælg kogesektionen med og tryk på . Resttiden tæller tilbage til 00.

Timeren tæller ned, et signal lyder, og 00 blinker. Kogesektionen deaktiveres. Tryk på et vilkårligt symbol for at stoppe signalet og blinkene.

Minutur

Du kan bruge denne funktion, når kogesektionen er tændt, men kogezoneerne kan ikke betjenes. Varmetrinnet viser 00.

1. Tryk på .
2. Tryk på eller for at indstille timeren.

Timeren tæller ned, et signal lyder, og 00 blinker. Tryk på et vilkårligt symbol for at stoppe signalet og blinkene.

Sådan deaktiveres funktionen: Tryk på  og . Resttiden tæller tilbage til 00.

5.7 Effektstyring

Hvis flere zoner er aktive, og den brugte effekt overskrider strømbegrænsningen, fordeler denne funktion den tilgængelige effekt mellem alle kogezoneer.

Kogesektionen styrer varmeindstillingerne for at beskytte sikringerne i huset.

- Kogezonerne grupperes efter placering og antal faser i kogesektionen. Hver fase har en maksimal elektrisk belastning på. Hvis kogesektionen når grænsen for den maksimalt tilgængelige effekt inden for én fase, reduceres effekten af kogezonerne automatisk.
- Varmetrinnet for den valgte kogesektion prioriteres altid. Den resterende effekt fordeles mellem de andre kogesektioner i den valgte rækkefølge.
- For kogesektioner, der har en reduceret effekt, blinker kontrolpanelet og viser det højst mulige varmetrin.
- Vent, indtil displayet holder op med at blinke eller reducerer varmetrinnet for den valgte kogezone. Kogezonerne fortsætter med at køre med det reducerede varmetrin. Skift om nødvendigt varmetrin for kogezonerne manuelt.
- Emhætten er altid tilgængelig som en elektrisk belastning.

Se illustrationen for mulige kombinationer, hvor effekten kan fordeles mellem kogezonerne.

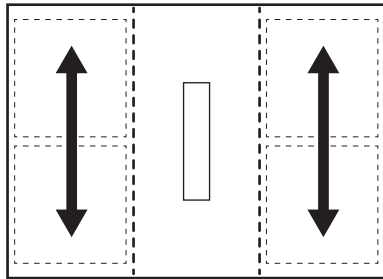

5.8 Emhættefunktioner



ADVARSEL!

Se kapitlerne om sikkerhed.

Aktivering og deaktivering af emhætten

Emhætten kan betjenes ved siden af kogepladen under madlavning, og når kogepladen er slukket.

1. Tryk på et af niveauerne for blæserhastighed (1-3) på emhættens kontrolpanel for at aktivere emhætten.

Der lyder et signal, og indikatorer over emhættens kontrolpanel vises.

2. Juster indstillingen af blæserhastighed efter behov ved at trykke på et af de tilgængelige niveauer på emhættens kontrolpanel.
3. Tryk på 0 på emhættens kontrolpanel for at deaktivere emhætten.

Indikatorerne over emhættens kontrolpanel forsvinder.

AUTO

Funktionen justerer automatisk blæserhastigheden efter kogepladens valgte varmetrin.

Når du bruger kogepladen første gang, aktiveres funktionen som regel som standard.

Du kan aktivere funktionen, når kogepladen er tændt, men ingen af kogesektionerne er tændt eller når som helst under madlavning.

i Hvis du slår funktionen til, mens kogepladen er slukket, ingen af kogesektionerne er tændt, og der ikke er nogen synlig restvarme på betjeningspanelet, slukkes funktionen af sig selv efter nogle få sekunder.

1. Tryk og hold  nede for at aktivere kogepladen.
2. Tryk på AUTO for at aktivere funktionen.

Der udsendes et signal, og en indikator over symbolet vises.

3. Stil kogegrejet på kogepladen, og vælg et varmetrin. Øg eller sænk varmetrinnet efter behov.

Emhætten reagerer på varmetrinnet og øger eller mindsker blæserhastigheden i

overensstemmelse hermed. Indikatorerne over emhættens kontrolpanel vises.











4. Tryk på 0 på kogepladens kontrolpanel for at deaktivere en kogesektion eller  for at deaktivere kogepladen.

Hvis restvarmeindikatoren vises, vil AUTO fortsat justere blæserhastigheden. Hvis restvarmen er lav, kan Breeze også starte.

5. For at deaktivere funktionen under tilberedning og skifte til emhættens manuelle tilstand skal du trykke på AUTO eller enhver anden indstilling på emhættens kontrolpanel.

Der udsendes et signal, og lampen over symbolet forsvinder.

Automatiske tilstande - blæserhastighedsniveauer

Emhættetilstand	Restvarmeniveau (kogeplade er slukket)			Restvarmeniveau (kogeplade er tændt)			Kogning	Stegning
0								
H1	-	-	-	-	-	-	-	1
H2	-	-	-		-	-	1	1
H3	-	-			-	1	1	2
H4	-			1	1	1	2	3



i Hvis du slukker for kogepladen, mens AUTO kører, huskes funktionen til næste madlavning.

Emhættetimer

Brug funktionen til at angive, hvor længe emhætten skal være tændt.

Det er ikke muligt at indstille emhættetimeren, mens emhætten er deaktiveret.

1. Tryk på  ved siden af emhættens kontrolpanel.

2. Tryk på  eller  for at indstille tiden (00-99 minutter).

3. Tryk på  for at starte timeren. Timeren begynder at tælle ned.
 - Når timeren er færdig med nedtællingen, stopper emhætten med at køre.
 - Det er muligt at indstille emhættetimeren, mens AUTO er tændt. Hvis AUTO deaktiverer emhætten, inden den indstillede tid udløber, nulstilles timeren.
 - Hvis timeren deaktiverer emhætten før AUTO, slås funktionen fra. Indikatorerne over 0 og AUTO forsvinder.

- I begge tilfælde aktiveres AUTO, næste gang du tænder kogepladen.

Boost



Funktionen aktiverer emhættens blæser på maksimal hastighed.

Tryk på  for at aktivere funktionen. Der udsendes et signal, og en indikator over symbolet vises. Funktionen kan køre uafbrudt i maksimalt 10 minutter. Derefter ændres blæserhastigheden automatisk til 3. Du kan aktivere funktionen igen, hvis det er nødvendigt.

Breeze

Funktionen indstiller emhætteblæseren til en ekstra lav hastighed. Blæseren begynder at køre ved et minimalt støjniveau umiddelbart efter, at funktionen er aktiveret. Du kan bruge funktionen efter tilberedning til at fjerne eventuelle lugte eller damp, der bliver hængende.

Sådan aktiveres funktionen, når kogepladen er slukket:

1. Tryk på . Der udsendes et signal, og en indikator over symbolet vises. Der vises en timer, der er indstillet til 60 minutter, på displayet ved siden af emhættens kontrolpanel.
2. Juster timeren med  eller , hvis det er nødvendigt. Når timeren er færdig med nedtællingen, slukkes emhætten automatisk.

5.9 Menustruktur

Tabellen viser den grundlæggende menustruktur.

6. EKSTRAFUNKTIONER

6.1 Automatisk slukning



Funktionen slukker automatisk for kogesektionen, hvis:



- alle kogesektionerne, samt emhætten, er slået fra,

Brugerindstillinger

Sym-bol	Indstilling	Mulige tilvalg
b	Lyd	Tænd/sluk (--)
h	Emhætte-tilstand	1 - 4
E	Alarm-/fejlstorik	Listen over ny-lige alarmer/ fejl.

For at indtaste brugerindstillinger:

Tryk på og hold . Tryk derefter på og hold . Indstillingerne vises på timeren for kogesektionerne til venstre.

Navigering i menuen: menuen består af indstillingssymbolet og en værdi. Symbolet vises på den bageste timer, og værdien vises på den forreste timer. For at navigere mellem indstillingerne skal du trykke  på den forreste timer. For at ændre indstillingsværdien skal du trykke på  eller  på den forreste timer.

For at afslutte menuen: Tryk på .

OffSound Control

Du kan aktivere / deaktivere lydene i Menu > Brugerindstillinger.



Se "Menustruktur".

Når lydene er slået fra, kan du stadig høre lyden, når:

- du berører ,
- timeren når til nul,
- du trykker på et inaktivt symbol.



- du indstiller ikke et varmetrin eller en blæserhastighed efter aktivering af kogepladen,
- du spilder noget, eller lægger noget på betjeningspanelet i mere end 10 sekunder (en gryde / pande, en kuld osv.). Der udsendes et signal, og

kogepladen slukkes. Fjern genstanden, eller rengør kontrolpanelet.

- hvidevaren bliver for varm (f.eks. når en gryde koger tør). Lad kogezonen køle af, før du bruger kogepladen igen.
- du behøver ikke deaktivere en kogezone eller ændre varmetrinnet. Kogesektionen slukkes efter et stykke tid.



Forholdet mellem varmetrin / blæserhastighed og tiden efter, at hvidevaren slukkes:

Varmeindstillinger	Kogesektionen deaktiveres efter
1 - 2	6 timer
3 - 4	5 timer
5	4 timer
6 - 9	1,5 timer

Indstilling af blæserhastighed	Emhætten deaktiveres efter
	10 timer
1 - 3	10 timer
	10 minutter

6.2 Pause

Denne funktion indstiller alle kogezoner til det laveste varmetrin. Emhættens blæserhastighed falder til 1. Når du aktiverer funktionen, mens emhætten kører i automatisk tilstand, reduceres emhætteblæserens hastighed ikke.

Når funktionen er i drift, kan  og  bruges. Alle andre symboler på kontrolpanelet er låst.

Funktionen standser ikke timerfunktionen.

- 1. Aktiver funktionen ved at trykke på .**

Varmetrinnet sænkes til 1. Emhættens blæserhastighed falder til 1.

- 2. Deaktivere funktionen ved at trykke på .**

Det forrige varmetrin / blæserhastighed tændes.

6.3 Lås

Kontrolpanelet kan låses, mens kogesektionen er tændt. Det forhindrer en utilsigtet ændring af varmetrinnet / indstillingen for emhættens hastighed.

Indstil først varmetrinnet / emhættens hastighed.

Aktiver funktionen ved at trykke på .
Deaktiver funktionen ved at trykke på  igen.





Når du slukker for kogepladen, deaktiveres funktionen.

6.4 Børnesikring

Denne funktion forhindrer utilsigtet betjening af kogepladen.



Sådan aktiveres funktionen: Tryk på

. Indstil ikke varmetrin / emhætteindstilling. Tryk og hold  nede i 3 sekunder, indtil indikatoren over symbolet vises. Sluk for kogesektionen med .





Når du slukker for kogepladen, er funktionen stadigvæk aktiv. Indikatoren over  er tændt.

Sådan deaktiveres funktionen: Tryk på

. Indstil ikke et varmetrin / emhætteindstilling. Tryk og hold nede i  3 sekunder, indtil indikatoren over symbolet forsvinder. Sluk for kogesektionen med .

Tilberedning med funktionen

aktiveret: Tryk på , og tryk derefter på i  3 sekunder, indtil lampen over symbolet forsvinder. Kogepladen kan betjenes. Når du tænder for kogesektionen med , aktiveres funktionen igen.

6.5 Bridge

i Funktionen virker, når gryden dækker midten af de to zoner.

Funktionen forbinder to kogezone, så de fungerer som én samlet.

Vælg først det ønskede varmetrin for den ene af kogezoneerne.

Sådan aktiveres funktionen for venstre/højre kogesektioner: Tryk på **]** / **[**. Tryk på en af kontrolsensorer til venstre/højre for at indstille eller ændre varmetrinet.

Sådan slås funktionen fra: rør ved **]** / **[**. Kogezonerne fungerer uafhængigt.

7. RÅD OG TIP

! **ADVARSEL!**
Se kapitlerne om sikkerhed.

7.1 Kogegrej

i Da induktionskogezone har et stærkt elektromagnetisk felt, skabes der hurtigt varme i kogegrejet.

Brug induktionskogezoneerne med egnet kogegrej.

- Bunden af kogegrejet skal være så tyk og plan som mulig.
- Sørg for, at kogegrejets bund er ren og tør, inden det placeres på kogesektionens overflade.
- For at undgå ridser bør du ikke skubbe eller trække gryden hen over det keramiske glas.

Kogegrejets materiale

- **Korrekt:** støbejern, stål, emaljeret jern, rustfrit stål, sandwichbund (med en korrekt mærkning fra producenten).
- **Ikke korrekt:** aluminium, kobber, messing, glas, keramik, porcelæn.

Kogegrej er egnet til induktionskogeplader, hvis:

- Vand hurtigt kommer i kog på en zone, der står på det højeste varmetrin.
- en magnet tiltrækkes af bunden af kogegrejet.

Kogegrejets mål

- Induktionskogezone tilpasser sig automatisk til størrelsen af kogegrejets bund.
- Kogezonens effektivitet er relateret til kogegrejets diameter. Kogegrej med

en mindre diameter end den minimale modtager kun en del af den effekt, kogezonen skaber.

- Af hensyn til sikkerheden og de optimale madlavningsresultater må der ikke bruges større kogegrej end angivet i "Specifikation af kogezone". Undgå at holde kogegrejet tæt på betjeningspanelet under tilberedningen. Det kan påvirke betjeningspanelet eller aktivere kogesektionens funktioner ved et uheld.

i Se under "Tekniske data".

Dampventilerede låg

Du kan bruge de særlige dampventilerede låg sammen med dit kogegrej til at optimere madlavningen yderligere. Lågene er designet til at lede den damp, der produceres i gryden, mod emhætten, hvilket minimerer uønsket madlugt og overdreven fugt i køkkenet. Lågene kan købes separat i flere størrelser, så de passer til de fleste almindelige typer kogegrej. Besøg vores hjemmeside for flere oplysninger.

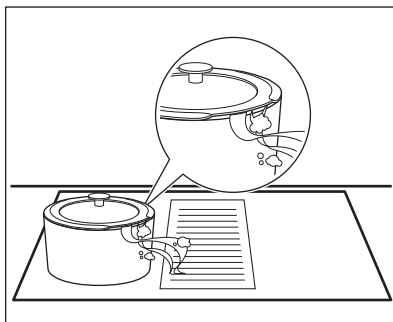

7.2 Lyden under drift

Hvis du kan høre:

- små knald: kogegrejet består af forskellige materialer (en sandwichstruktur).
- fløjtende lyd: du bruger en kogezone på et højt varmetrin, og kogegrejet består af flere materialer (en sandwichstruktur).
- brummen: du bruger et højt varmetrin.
- klikken: der opstår elektrisk omskiftning.
- hvislen, summen: bæseren kører.

Lydene er normale og betyder ikke, at der er noget galt.

7.3 Öko Timer (Eco-timer)

For at spare energi bør kogezonens varmelegeme slukkes, før minuturet

lyder. Forskellen i betjeningstiden afhænger af det indstillede varmetrin og varigheden af tilberedningen.

7.4 Eksempler på anvendelse

Sammenhængen mellem en zones varmeindstilling og dens strømforbrug er ikke lineær. Når du øger varmetrinnet, er det ikke proportionelt med forøgelsen af kogezonens strømforbrug. Det betyder, at en kogezone med middel varmetrin bruger under halvdelen af dens effekt.



Data i tabellen er kun vejledende.

Varmeindstillinger	Brug til at:	Tid (min.)	Råd
1	Hold tilberedt mad varm.	efter behov	Læg låg på kogegrejet.
1 - 2	Hollandaise, smelt: smør, chokolade, husblas.	5 - 25	Rør rundt en gang imellem.
1 - 2	Stivne / storkne: luftige omeletter, bagte æg.	10 - 40	Tilbered med låg.
2 - 3	Videre kogning af ris og mælkeretter, opvarmning af færdigretter.	25 - 50	Tilsæt mindst dobbelt så meget væske som ris, rør rundt i mælkeretter midt under tilberedningen.
3 - 4	Damp grøntsager, fisk, kød.	20 - 45	Tilsæt et par spsk. væske.
4 - 5	Damp kartofler.	20 - 60	Brug højst ¼ l vand til 750 g kartofler.
4 - 5	Tilbered større mængder mad, sammenkogte retter og supper.	60 - 150	Op til 3 l væske plus ingredienser.
6 - 7	Let stegning: schnitzler, cordon bleu (kalvekød), koteletter, frikadeller, pølser, lever, opbagte saucer, æg, pandekager, æbleskiver.	efter behov	Vendes undervejs.
7 - 8	Kraftig stegning, brasede kartofler, tournedos, steaks.	5 - 15	Vendes undervejs.

Varmeindstillinger	Brug til at:	Tid (min.)	Råd
9	Kogning af vand, pasta, bruning af kød (gullasch, grydesteg), friturekogning af pommes frites.		
P	Kog store mængder vand. PowerBoost er aktiveret.		

7.5 Råd og tips til emhætten

- Gitteret, der dækker emhætten, er lavet af aluminium og rustfrit stål. Du kan sætte gryder på den, når emhætten ikke er tændt. Det vil ikke forårsage nogen skade.
- Når AUTO-tilstanden kører, starter blæseren ved en lav hastighed i begyndelsen af hver madlavning. Hastigheden øges gradvist. Du kan

også justere blæserens hastighed manuelt.

- I tilfælde af udsugningsmontering skal du montere en vindueskontakt. Du skal købe den separat, da den ikke følger med emhætten. Vindueskontakten skal installeres af en autoriseret tekniker. Se installationshæftet.

8. VEDLIGEHOLDELSE OG RENGØRING



ADVARSEL!

Se kapitlerne om sikkerhed.

8.1 Generelle oplysninger

- Rengør kogesektionen efter hver brug.
- Brug altid kogegrej med en ren bund.
- Ridser eller mørke pletter på overfladen har ingen betydning for kogepladens funktion.
- Brug et specielt rengøringsmiddel til overfladen på kogesektionen.
- Brug en speciel skraber til glasset.

8.2 Rengøring af kogesektionen

- **Fjern straks:** smeltet plast, plastfolie, sukker og mad med sukker. Ellers kan snavs forårsage skader på kogesektionen. Vær forsigtig for at undgå forbrændinger. Brug en specialskraber til kogesektioner på glasoverfladen, og bevæg bladet hen over overfladen.
- **Fjernes, når apparatet er kølet tilstrækkeligt ned:** Rande af kalk eller vand, fedtstænk og metalkinnende misfarvning. Rengør kogesektionen med en fugtig klud og et ikke-slibende opvaskemiddel. Tør

kogesektionen af med en blød klud efter rengøring.

- **Fjern metalkinnende misfarvning:** Brug en opløsning af vand med eddike og rengør glasoverfladen med en klud.

8.3 Rengøring af emhætten

Rist

Gitteret driver luften ind i emhætten. Derudover beskytter det emhættesystemet og forhindrer fremmedlegemer i at falde ind ved et uheld. Gitteret kan vaskes manuelt eller i en opvaskemaskine.

Vandtank

Der er en vandbeholder placeret under emhætten. Den opsamler den kondens, der dannes ved madlavning. Husk at tømme vandbeholderen regelmæssigt.

Før du åbner vandbeholderen, skal du placere en beholder eller en bakke under den for at opsamle vand. For at åbne vandbeholderen skal du skubbe skydelåsene ud og åbne dem én efter

én.

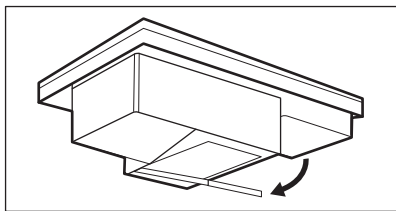
**ADVARSEL!**

Sørg for, at der ikke kommer vand ind i emhætten.

Hvis vand eller andre væsker spilles inde i emhættesystemet, skal du:

- først slukke emhætten,
- løfte hylsteret og forsigtigt rengøre emhætteområdet med en fugtig klud eller svamp og et mildt rengøringsmiddel,
- tørre den overskydende væske, der er samlet i bunden af emhættens hulrum, af med en svamp eller en tør klud,
- tænde emhætten, indstille blæserhastigheden til 2 eller højere, og lade den køre i et stykke tid for at fjerne den resterende fugt.

8.4 Rengøring af emhættefilteret

Filteret forhindrer fedtpartikler i at komme ind i emhættesystemet. Rengør filteret regelmæssigt, og regenerer det regelmæssigt.

Normal rengøring

Rengør filteret, så snart det indbyggede fedt er synligt. Rengøringshyppigheden afhænger af den mængde fedt og olie, der bruges i tilberedningen. Det anbefales at rengøre filteret hver 10.-20. time eller oftere, hvis det er nødvendigt.

1. Fjern forsigtigt filteret og filterhuset. De sidder lige under risten i midten af kogepladen.

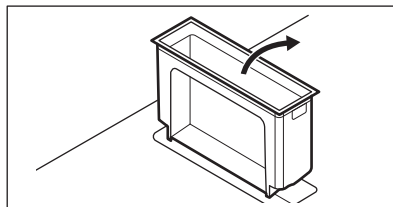
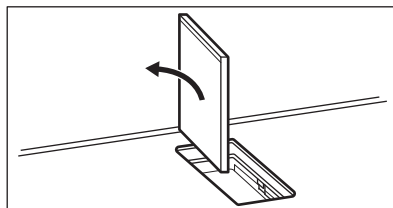
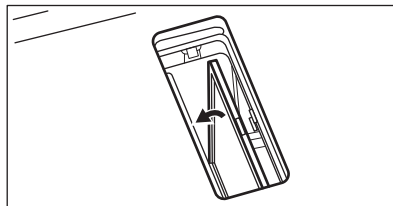
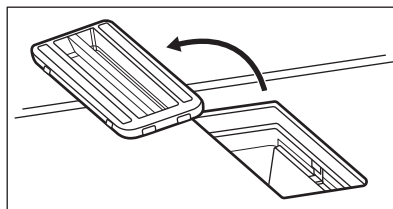

2. Rengør emhættens hulrum med rengøringssskum.
3. Vask filteret og filterhuset manuelt i varmt vand uden brug af rengøringsmidler eller skuresvampe. Du kan også vaske dem i en opvaskemaskine ved 65-70 °C (med et program, der er længere end 90 minutter), uden opvaskemiddel og uden service i samme opvask. Kun plastikdelene kan rengøres med rengøringsmidler.
4. Tør filteret i 20-30 minutter i ovnen ved 70 °C. Sørg for at bruge en ovnfunktion uden varmluft.

Fastgør filteret og filterhuset igen, når de er helt tørre.

Regenerering af filteret

Kogepladen har en indbygget tæller, der minder dig om, at du skal rengøre filteret.

Tælleren starter automatisk, når du tænder emhætten første gang. Efter 100 timers brug  begynder filterindikatoren at blinke for at signalere, at det er tid at rengøre filteret. Meddelelsen forbliver tændt i 30 sekunder, efter du har slukket emhætten og kogepladen. Meddelelsen blokerer ikke brugen af kogepladen.



Det maksimale antal regenerationscyklusser er 6-7. Derefter skal filteret udskiftes med et nyt.

1. Rengør filteret manuelt eller i en opvaskemaskine som beskrevet ovenfor (normal rengøring).
2. Sæt filteret i ovnen, og sæt det på 80-110 °C i 60 minutter. Sørg for at bruge en ovnfunktion uden varmluft.

3. Sæt filteret og filterhuset på plads igen.

Nulstil tælleren.

Nulstilling af tælleren

1. Rengør og regenerer filteret først, og sæt det derefter tilbage i emhætten.
 2. Tryk kortvarigt på , mens indikatoren blinker.
- Tælleren genstarter.



ADVARSEL!

Et overmættet filter kan udgøre en brandrisiko.

9. FEJLFINDING



ADVARSEL!

Se kapitlerne om sikkerhed.

9.1 Hvad gør jeg, hvis ...

Problem	Mulig årsag	Afhjælpning
Kogesektionen kan ikke tændes eller betjenes.	Kogesektionen er ikke tilsluttet lysnettet, eller også er den tilsluttet forkert.	Kontrollér, om kogesektionen er tilsluttet korrekt til lysnettet.
	Sikringen er sprunget.	Kontrollér, om sikringen er årsagen til fejlen. Kontakt en kvalificeret elektriker, hvis sikringen springer flere gange i træk.
	Du indstiller ikke varmetrinnet på 60 sekunder.	Tænd for kogesektionen igen, og indstil varmetrinnet på under 60 sekunder.
	Du har rørt ved to eller flere sensorfelter samtidigt.	Berør kun ét sensorfelt.
	Pause er tændt.	Se "Daglig brug".
	Der er vand eller fedtstænk på betjeningspanelet.	Rengør betjeningspanelet.
Du kan høre en konstant biplyd.	Den elektriske tilslutning er forkert.	Kobl kogesektionen fra lysnettet. Bed en autoriseret elektriker om at kontrollere installationen.

Problem	Mulig årsag	Afhjælpning
Du kan ikke vælge det maksimale varmetrin for en af kogezoneerne.	De andre zoner forbruger den maksimale tilgængelige strøm. Din kogesektion virker korrekt.	Reducer varmetrinet for de andre kogezoneer, der er tilsluttet til den samme fase. Se under "Effektstyring".
Der udsendes et lydsignal, og kogesektionen slukkes. Der udsendes et lydsignal, når kogesektionen slukkes.	Du har lagt noget på et eller flere sensorfelter.	Fjern genstanden fra sensorfelterne.
Kogesektionen slukkes.	Du har lagt noget på sensorfeltet ①.	Fjern genstanden fra sensorfeltet.
Restvarmeindikator tænder ikke.	Kogezonen er ikke varm, fordi den kun har været tændt i kort tid, eller også er sensoren beskadiget.	Kontakt et autoriseret servicecenter, hvis zonen har været i drift tilstrækkeligt længe til at være varm.
Betjeningspanelet bliver meget varmt at røre ved.	Kogegrejet er for stort, eller du anbringer det for tæt på betjeningspanelet.	Sæt om muligt stort kogegrej på de bageste kogezoneer.
Der afgives ingen lyd, når der trykkes på tastene.	Lydene er slået fra.	Aktivering af lydene. Se "Daglig brug".
Kontrollampen over symbolet  lyser.	Børnesikring eller Lås er tændt.	Se "Daglig brug".
Kontrolpanelet blinker.	Der er ikke noget kogegrej på zonen, eller zonen er ikke helt dækket.	Stil kogegrej på zonen, så kogezonen dækkes helt.
	Der er brugt forkert kogegrej.	Brug kogegrej, der er egnet til induktionskogeplader. Se "Råd og tips".
	Diameteren på kogegrejets bund er for lille for zonen.	Brug kogegrej med korrekt størrelse. Se under "Tekniske data".
Emhættens kontrolpanel blinker, og emhætten starter ikke eller slukkes.	Blæseren kan slukke af sig selv under visse forhold, f.eks. når lokalet ikke er ordentligt ventileret.	Åbn vinduet (du skal muligvis installere vindueskontakten, se "Råd og tips til emhætten"). Tryk på et symbol. Emhætten kører igen.

Problem	Mulig årsag	Afhjælpning
Blæseren fungerer ikke korrekt, når emhættens funktioner aktiveres.	Stuetemperaturen omkring emhætten er for høj. Der er utilstrækkelig luftcirkulation inde i og omkring emhætten.	Sluk for kogepladen, og tag stikket ud af kontakten. Vent mindst 10 sekunder, og sæt derefter stikket i igen. Andre forslag: Prøv at sænke temperaturen i omgivelserne. Tag emhættefilteret ud, og fjern den resterende fugt fra indersiden af emhætten. Se "Vedligeholdelse og rengøring". Lad emhættesystemet tørre i en dag, og aktiver derefter emhætten igen.
Den damp, der dannes under tilberedning, absorberes ikke tilstrækkeligt af emhætten.	Lågene på kogegrejet er ikke sat rigtigt på.	Hvis dit kogegrej ikke har ventilerede låg, skal du sørge for at vippe lågene, så den frigivne damp rettes mod emhætten. Se "Råd og tips" for oplysninger om de særlige dampventilerede låg, der anbefales til brug med den integrerede emhætte.
	Emhættens filter er overmættet.	Rengør filteret og nulstil notifikationen. Se "Vedligeholdelse og rengøring".
 og et tal lyser.	Der er en fejl i kogesektionen.	Sluk for kogesektionen, og tænd den igen efter 30 sekunder. Hvis  tændes igen, skal kogesektionen afbrydes fra elforsyningen. Tilslut kogesektionen igen efter 30 sekunder. Tal med et autoriseret servicecenter, hvis problemet fortsætter.

9.2 Hvis du ikke kan løse problemet ...

Kontakt din forhandler eller et autoriseret servicecenter, hvis du ikke selv kan løse problemet. Oplys specifikationerne på typeskiltet. Kontrollér, at du har betjent

kogesektionen korrekt. Hvis fejlen skyldes forkert betjening, er et teknikerbesøg ikke gratis, heller ikke i garantiperioden. Oplysninger om garantiperiode og autoriserede servicecentre fremgår af garantihæftet.

10. TEKNISKE DATA

10.1 Typeskilt

Model HHOB870S
Type 66 D4A 01 AA
Induktion 7.35 kW
Serienr.
ELECTROLUX

PNC 949 599 205 00
220-240 V / 400 V 2N 50-60 Hz
Fremstillet i: Tyskland
7.35 kW

10.2 Specifikation for kogezone

Kogezone	Nominel effekt (maks. varme-trin) [W]	PowerBoost [W]	PowerBoost maksimal varighed [min.]	Diameter af kogegrej [mm]
Forreste venstre	2300	3200	10	125 - 210
Bageste venstre	2300	3200	10	125 - 210
Forreste højre	2300	3200	10	125 - 210
Bageste højre	2300	3200	10	125 - 210

Effekten af kogezone kan variere i mindre intervaller fra data i tabellen. Det skifter med kogegrejets materiale og mål.

Til optimale madlavningsresultater bør du ikke bruge kogegrej, der er større end diameteren i tabellen.

11. ENERGIEFFEKTIV

11.1 Produktoplysninger*

Identifikation af model	HHOB870S		
Type kogesektion	Indbygget kogesektion		
Antal kogezone	4		
Opvarmningsteknologi	Induktion		
Længde (L) og bredde (B) af ikke-rund kogezone	Forreste venstre	L 22,3 cm B 22,0 cm	
Længde (L) og bredde (B) af ikke-rund kogezone	Bageste venstre	L 22,3 cm B 22,0 cm	
Længde (L) og bredde (B) af ikke-rund kogezone	Forreste højre	L 22,3 cm B 22,0 cm	
Længde (L) og bredde (B) af ikke-rund kogezone	Bageste højre	L 22,3 cm B 22,0 cm	

Energiforbrug per kogezone (EC electric cooking)	Forreste venstre	179,6 Wh/kg
	Bageste venstre	189,1 Wh/kg
	Forreste højre	187,3 Wh/kg
	Bageste højre	189,1 Wh/kg
Kogesektionens energiforbrug (EC electric hob)		186,3 Wh/kg

* For EU ifølge EU 66/2014. For Hviderusland ifølge STB 2477-2017, bilag A. For Ukraine ifølge 742/2019.

EN 60350-2 – Elektroniske husholdningsapparater til madlavning – Del 2: Kogesektioner – Metoder til måling af ydeevne.

11.2 Energibesparelse

Du kan spare energi ved madlavning i hverdagen, hvis du følger nedenstående råd.

- Når du opvarmer vand, bør du kun bruge den nødvendige mængde.
- Læg altid låg på kogegrejet, hvis det er muligt.
- Inden du aktiverer kogezone, skal du stille kogegrejet på den.
- Sæt det mindre kogegrej på de mindre kogezone.
- Sæt kogegrejet direkte i midten af kogezone.
- Brug restvarmen til at holde maden varm eller for at smelte den.

12. MILJØHENSYN

Genbrug materialer med symbolet . Anbring emballagematerialet i passende beholdere til genbrug. Hjælp med at beskytte miljøet og menneskelig sundhed samt at genbruge affald af elektriske og elektroniske apparater.

Kasser ikke apparater, der er mærket med symbolet , sammen med husholdningsaffaldet. Lever produktet tilbage til din lokale genbrugsplads eller kontakt din kommune.

SISÄLTÖ

1. TURVALLISUUSTIEDOT.....	27
2. TURVALLISUUSOHJEET.....	30
3. ASENNUKSEN.....	33
4. TUOTEKUVAUS.....	35
5. PÄIVITTÄINEN KÄYTTÖ.....	37
6. LISÄTOIMINNOT.....	42
7. VIHJEITÄ JA NEUVOJA.....	43
8. HOITO JA PUHDISTUS.....	46
9. VIANMÄÄRITYS.....	48
10. TEKNISEET TIEDOT.....	51
11. ENERGIATEHOKKUUS.....	51
12. YMPÄRISTÖNSUOJELU.....	52

SINUN PARHAAKSESI

Kiitos, kun valitsit Electrolux-laitteen. Olet valinnut tuotteen, joka perustuu vuosikymmenien aikana hankittuun kokemukseen ja innovaatioon. Kekseliäs ja tyylikäs laite, joka on suunniteltu sinua varten. Laitetta käyttäessäsi voit olla aina varma erinomaisista tuloksista.

Tervetuloa Electroluxiin.

Vieraile verkkosivullamme:



Saat käyttöön liittyviä neuvoja, esitteitä, vianmääritysohjeita sekä huolto- ja korjausohjeita:

www.electrolux.com/support



Rekisteröi tuotteesi saadaksesi parempaa huoltoa:

www.registerelectrolux.com



Osta laitteeseesi lisävarusteita, kulutustuotteita ja alkuperäisiä varaosia:

www.electrolux.com/shop

ASIAKASPALVELU

Käytä aina alkuperäisiä varaosia.

Pidä seuraavat tiedot saatavilla ottaessasi yhteyttä valtuutettuun huoltoliikkeeseemme: Malli, PNC-tuotenumero, sarjanumero.

Tiedot löytyvät arvokilvestä.

 Varoitus / Varotoimi- ja turvallisuustietoja

 Yleistietoa ja vinkkejä

 Ympäristönsuojelutietoja

Oikeus muutoksiin pidätetään.

1. TURVALLISUUSTIEDOT

Lue laitteen mukana toimitetut ohjeet ennen laitteen asennusta ja käyttöä. Valmistaja ei ota vastuuta henkilövahingoista tai vahingoista, jotka aiheutuvat

virheellisestä asennuksesta tai käytöstä. Säilytä ohjeita aina varmassa ja helppopääsyisessä paikassa tulevia käyttökertoja varten.

1.1 Lasten ja taitamattomien henkilöiden turvallisuus

- 8-vuotiaat ja sitä vanhemmat lapset sekä henkilöt, joilla on fyysisiä, aisteihin liittyviä tai henkisiä rajoitteita tai puutteellinen kokemus tai tuntemus, voivat käyttää tätä laitetta vain, jos heitä valvotaan tai ohjataan laitteen turvallisessa käytössä ja jos he ymmärtävät käyttöön liittyvät vaarat. Tuote on pidettävä alle 8-vuotiaiden lasten ja erittäin laajoista ja monimutkaisista toiminnallisista rajoitteista kärsivien henkilöiden ulottumattomissa, ellei heitä valvota jatkuvasti.
- Lapsia on valvottava, jotta he eivät ryhdy leikkimään laitteella.
- Kaikki pakkaukset tulee pitää lasten ulottumattomissa ja hävittää asianmukaisesti.
- VAROITUS: Pidä lapset ja lemmikkieläimet pois uunin lähetyviltä sen ollessa toiminnassa tai jäähtymässä käytön jälkeen. Laitteen esillä olevat osat kuumentuvat käytön aikana.
- Jos laitteessa on lapsilukko, sitä on käytettävä.
- Lapset eivät saa puhdistaa laitetta tai suorittaa siihen kohdistuvia käyttäjän huoltotoimenpiteitä ilman valvontaa.

1.2 Yleinen turvallisuus

- Tämä laite on tarkoitettu ainoastaan ruoanlaittoon.
- Tämä laite on tarkoitettu yhden kotitalouden käyttöön sisätiloissa.
- Tätä laitetta voidaan käyttää toimistoissa, hotellihuoneissa, aamiaismajoituspaikoissa, maatilamajoituspaikoissa ja muissa samantyyppisissä majoitustiloissa, joissa kyseinen käyttö ei ylitä (keskimääräisiä) kotitalouskäytön tasoja.

- VAROITUS: Uuni ja sen esilläolevat osat kuumentuvat käytön aikana. Varo koskettamasta uunin lämmitysvastuksia.
- VAROITUS: Rasvalla tai öljyllä kypsentaminen ilman valvontaa voi olla vaarallista, ja se voi aiheuttaa tulipalon.
- Älä koskaan käytä vettä ruoanvalmistuksen aiheuttaman tulipalon sammuttamiseen. Kytke laite pois päältä ja peitä liekit esim. sammutuspeitteellä tai kannella.
- VAROITUS: Laitteeseen ei saa liittää ulkoista kytkintä, kuten ajastinta, eikä sitä saa liittää virtapiiriin, jonka sähkölaitos säännöllisin väliajoin kytkee päälle/pois päältä.
- HUOMIO: Ruoan kypsymistä tulee valvoa jatkuvasti. Lyhyen jakson ruoan kypsymistä tulee valvoa jatkuvasti.
- VAROITUS: Tulipalon vaara: Älä säilytä esineitä keittotason pinnoilla.
- Metalliesineitä, kuten veitsiä, haarukoita, lusikoita ja kansia ei saa asettaa keittotason pinnalle, koska ne voivat kuumentua.
- Älä käytä laitetta ennen kuin se on asennettu kalusteeseen.
- Laitteen puhdistuksessa ei saa käyttää höyrupesuria.
- Älä luota keittoastian tunnistimeen, vaan kytke keittotason vastus pois päältä sen säätimellä.
- Jos keraaminen/lasipinta on vaurioitunut, katkaise virta laitteesta ja irrota pistoke pistorasiasta. Jos laite on liitetty sähköverkkoon suoraan kytkentäkoteloa käyttäen, irrota sulake virran katkaisemiseksi laitteesta. Ota yhteyttä valtuutettuun huoltopalveluun kummassakin tapauksessa.
- Varmista, että huoneen ilmanvaihto on hyvä. Muiden kaasulla tai polttoaineilla toimivien laitteiden tai avotulien kehittämät höyryt tai savu eivät saa päästä tilaan ilmastointikanavien kautta.

- Varmista, ettei tuuletusaukoissa ole tukoksia ja ettei laitteen keräämää ilmaa syötetä muiden laitteiden savun- ja höyrynpöistokanaviin (keskuslämmitysjärjestelmät, termosifonit, vedenlämmittimet, jne.).
- Kun laite toimii muiden laitteiden kanssa, huoneen alipaine saa olla korkeintaan 0,04 mbar.
- Puhdista liesituulettimen suodatin säännöllisesti ja poista rasvajäämät laitteesta tulipalovaaran välttämiseksi.
- Jos virtajohto vaurioituu, sen saa sähkövaaran välttämiseksi vaihtaa vain valmistaja, valtuutettu huoltoliike tai vastaava ammattitaitoinen henkilö.
- Jos laite on liitetty suoraan sähköverkkoon, sähköjärjestelmään on asennettava eristyslaite, joka mahdollistaa virran katkaisemisen kaikista laitteen navoista. Täydellinen virran katkaisu on taattava ylijänniteluokan III määräyksien mukaisesti. Poiskytkentävälineet on sisällytettävä kiinteään johdotukseen johdotussääntöjä noudattaen.
- **VAROITUS:** Käytä ainoastaan kodinkoneen valmistajan suunnittelemaa keittotason suoja, laitteen valmistajan käyttöohjeessa määritettyjä suoja tai keittotason mukana toimitettuja suoja. Virheellisten suojien käyttö voi aiheuttaa onnettomuuksia.

2. TURVALLISUUSOHJEET

2.1 Asennus



VAROITUS!

Laitteen asennuksen ja liittäminen saa suorittaa vain ammattitaitoinen henkilö.



VAROITUS!

Virheellinen käyttö voi aiheuttaa henkilövahinkoja tai laitteen vaurioitumisen.

- Poista kaikki pakkausmateriaalit.
- Vaurioitunutta laitetta ei saa asentaa tai käyttää.
- Noudata koneen mukana toimitettuja asennusohjeita.
- Noudata mainittuja vähimmäisetäisyyksiä muihin laitteisiin ja kalusteisiin.
- Siirrä laitetta aina varoen, sillä se on raskas. Käytä aina suojakäsineitä ja suojaavia jalkineita.
- Tiivistä pinnat tiivisteaineella estääksesi kosteuden aiheuttaman turpoamisen.
- Suojaa laitteen alaosa höyryltä ja kosteudelta.
- Älä asenna laitetta oven viereen tai ikkunan alapuolelle. Tällöin keittoastoiden putoaminen laitteesta

vältetään oven tai ikkunan avaamisen yhteydessä.

- Ilmanpoistoa ei saa asentaa seinän sisään, ellei seinän syvennystä ole tarkoitettu tähän tarkoitukseen.
- Kanavattomaan asennukseen puhaltimen ulostulo on sijoitettava suoraan seinää vasten tai erotettava ylimääräisellä kaapin seinällä, jotta estetään pääsy puhaltimen siipiin.
- Kunkin laitteen alaosassa on jäähdytyspuhaltimet.
- Jos laite asennetaan laatikon yläpuolelle:
 - Älä säilytä laatikossa pieniä kappaleita tai paperiarkkeja, jotka voivat päästä laitteeseen. Muutoin ne voivat vahingoittaa jäähdytyspuhaltimia tai heikentää jäähdytysjärjestelmän tehoa.
 - Varmista, että laitteen alaosan ja vetolaatikon säilytettävien esineiden välinen etäisyys on vähintään 2 cm.
- Poista laitteen alla olevaan kaappiin mahdollisesti asennetut erotuslevyt.

2.2 Sähkökytkentä



VAROITUS!

Tulipalo- ja sähköiskuvaara.

- Kaikki sähköliitännät on teetettävä pätevällä sähköasentajalla kytkentäkaavion tai asennuskirjan mukaan..
- Poistoilma-asennuksen yhteydessä, ja jos varusteet ovat olemassa tai pakollisia (seinäventtiili, ikkunakytkin ja/tai ikkunanavaaja), sähköliitännät on teetettävä pätevällä sähköasentajalla kytkentäkaavion tai asennuskirjan mukaisesti.
- Laite on kytkettävä maadoitettuun pistorasiaan.
- Varmista ennen toimenpiteiden suorittamista, että laite on irrotettu sähköverkosta.
- Varmista, että arvokilvessä olevat parametrit ovat verkkovirtalähteen sähköarvojen mukaisia.
- Varmista, että laite on asennettu oikein. Löysät tai vääranlaiset virtajohdot tai pistokkeet (jos olemassa) voivat aiheuttaa liittimen ylikuumentumisen.

- Käytä oikeaa verkkovirtajohtoa.
- Älä päästä virtajohtoa sotkeutumaan.
- Tarkista, että iskusuojaus on asennettu.
- Käytä johdossa vedonpoistajaa.
- Varmista, ettei virtajohto tai pistoke (jos sellainen on) kosketa kuumaan laitteeseen tai kuumiin keittoastioihin, kun liität laitteen pistorasiaan.
- Älä käytä jakorasioita tai jatkojohtoja.
- Varmista, ettei pistoke (jos sellainen on) tai virtajohto vaurioidu. Ota yhteyttä valtuutettuun huoltoliikkeeseemme tai sähköasentajaan vaurioituneen virtajohdon vaihtamiseksi.
- Jännitteenalaisen ja eristettyjen osien suojat tulee asentaa niin, ettei niiden irrotus onnistu ilman työkaluja.
- Kytke pistoke pistorasiaan vasta asennuksen jälkeen. Varmista, että laitteen verkkovirtakytkentä on ulottuvilla laitteen asennuksen jälkeen.
- Jos pistoke on löysästi kiinni virtajohdossa, älä kiinnitä sitä pistorasiaan.
- Älä vedä virtajohdosta pistoketta irrottaessasi. Vedä aina pistokkeesta.
- Käytä vain asianmukaisia eristyslaitteita: suojakytkimet, sulakkeet (ruuvattavat sulakkeet on irrotettava kannasta), vikavirtakytkimet ja kontaktorit.
- Sähköasennuksessa on oltava erotin, joka mahdollistaa laitteen irrottamisen sähköverkosta kaikista navoista. Erotin kontaktiaukon leveys on oltava vähintään 3 mm.

2.3 Valitse



VAROITUS!

Henkilövahinkojen, palovammojen ja sähköiskujen vaara.

- Älä muuta laitteen teknisiä ominaisuuksia.
- Poista kaikki mahdolliset pakkausmateriaalit, merkit ja suojakalvot ennen ensimmäistä käyttökertaa.
- Varmista, että tuuletusaukoissa ei ole tukoksia. Ammattitaitoisen henkilön

on tarkistettava ilmanvaihto säännöllisesti.

- Laitetta ei saa jättää päälle valvomatta.
- Kytke keittoalue aina "off"-asentoon kunkin käyttökerran jälkeen.
- Älä laita ruokailuvälineitä tai kattiloiden kansia keittoalueille. Ne saattavat kuumentua.
- Älä käytä laitetta, jos kätesi ovat märät tai laitteen ollessa kosketuksessa veteen.
- Älä käytä laitetta työtasona tai tavaroiden säilytystasona.
- Jos laitteen pinnassa on säröjä, irrota laite välittömästi virtalähteestä. Näin ehkäistään sähköiskuja.
- Sydämentahdistimia käyttävien henkilöiden on säilytettävä vähintään 30 cm:n turvaetäisyys induktiokeittoalueisiin laitteen ollessa toiminnassa.
- Laittaessasi elintarvikkeita kuumaan öljyyn, seurauksena voi olla roiskeita.
- Älä koskaan käytä avotulta, kun integroitu liesituuletin on toiminnassa.



VAROITUS!

Tulipalo- ja räjähdysvaara.

- Kuumentuneesta rasvasta voi syntyä syttyviä höyryjä. Pidä liekit tai kuumat esineet kaukana rasvoista ja öljyistä ruoanvalmistuksen aikana.
- Kuumat höyryt voivat aikaansaada syttymisen.
- Käytetty öljy, joka voi sisältää ruokajäämiä, voi aiheuttaa tulipalon alhaisemmassa lämpötilassa kuin ensimmäistä kertaa käytetty öljy.
- Älä aseta helposti syttyviä tuotteita tai helposti syttyvien aineiden kanssa kosketuksissa olleita tuotteita laitteeseen, laitteen päälle tai sen lähelle.



VAROITUS!

Laitte voi muutoin vaurioitua.

- Älä aseta kuumia keittoastioita käyttöpaneelin päällä.
- Älä aseta kuumaa keittoastian kantta keittotason lasipinnalle.
- Älä anna keittoastian kiehua kuiviin.
- Varo, etteivät esineet ja keittoastiat pääse putoamaan laitteen päälle. Laitteen pinta voi vaurioitua.

- Älä käynnistä keittoalueita tyhjiällä keittoastoilla tai ilman, että keittoalueella on keittoastia.
- Älä aseta alumiinifoliota laitteen päälle.
- Älä koskaan poista ritilää tai liesituulettimen suodatinta, kun integroitu liesituuletin tai laite on toiminnassa.
- Älä koskaan käytä integroitua liesituuletinta ilman sen suodatinta.
- Älä peitä integroidun liesituulettimen tuloaukkoa astioilla.
- Älä avaa pohjakantta, kun integroitu liesituuletin tai laite on toiminnassa.
- Älä aseta pieniä tai kevyitä esineitä integroidun liesituulettimen lähelle, jotta ne eivät jää jumiin laitteen sisälle.
- Valuraudasta tai alumiinista valmistetut keittoastiat tai keittoastiat, joiden pohjassa on vaurioita, voivat aiheuttaa naarmuja lasiin tai lasikeramiikkaan. Näitä astioita on kohotettava, kun niitä halutaan siirtää eri kohtaan keittotasolla.

2.4 Hoito ja puhdistus

- Puhdista laite säännöllisesti, jotta pintamateriaali pysyisi hyväkuntoisena.
- Kytke virta pois laitteesta ja anna sen jäähtyä, ennen kuin aloitat puhdistuksen.
- Älä suihkuta vettä tai käytä höyryä laitteen puhdistamiseen.
- Puhdista laite kostealla pehmeällä liinalla. Käytä ainoastaan mietoja pesuaineita. Älä käytä hankausainetta, hankaavia pesulappuja, liuottimia tai metalliesineitä.

2.5 Huolto

- Laitteen korjaukseen liittyvissä asioissa tulee ottaa yhteyttä valtuutettuun huoltopalveluun. Ainoastaan alkuperäisiä varaosia saa käyttää.
- Lisätietoa tämän tuotteen sisällä olevista lampuista sekä erikseen myytävistä varalampuista: Kyseiset lamput on suunniteltu kestämaan kodinkoneissa vaativia fyysisiä olosuhteita (esim. lämpötila, tärinä,

kosteus) tai ne antavat tietoa laitteen toimintatilasta. Niitä ei ole tarkoitettu muihin käyttötarkoituksiin eivätkä ne sovi huoneiden valaisemiseen.

- Kysy tietoja laitteen oikeaoppisesta hävittämisestä paikalliselta viranomaiselta.
- Irrota pistoke pistorasiasta.
- Leikkaa virtajohto laitteen läheltä ja hävitä se.

2.6 Hävittäminen



VAROITUS!

Henkilövahinko- tai tukehtumisvaara.

3. ASENNUS



VAROITUS!

Lue turvallisuutta koskevat luvut.

3.1 Ennen asentamista

Kirjoita alla olevat tiedot ylös arvokilvestä ennen keittotason asentamista. Arvokilpi sijaitsee keittotason pohjassa.

Sarjanumero

3.2 Kalusteeseen sijoitettavat keittotasot

Kalusteeseen sijoitettavia keittotasoja saa käyttää vasta, kun ne on asennettu sopiviin, määräystenmukaisiin kalusteisiin ja työtasoihin.

3.3 Virtajohto

- Keittotason tehonsyöttö on järjestetty virtajohdolla.
- Käytä vaurioituneen virtajohdon vaihtamiseksi virtajohtotyyppiä: H05V2V2-F joka kestää yli 90 °C lämpötilaa. Ota yhteyttä valtuutettuun huoltoilikkeeseen. Virtajohdon saa vaihtaa vain sähköasentaja.

3.4 Tiivisteiden kiinnittäminen - integroitu asennus

1. Puhdista työtason huulokset.
2. Leikkaa pakkaukseen kuuluva 3 x 10 mm tiivistenauha 4 osaan. Tiivistenauhojen on oltava huuloksen pituisia.
3. Leikkaa nauhojen päät 45° kulmassa. Niiden on sovittava tarkoin huuloksien nurkkiin.

4. Kiinnitä nauhat huulloksiin. Älä venytä nauhoja. Älä taita nauhojen päitä päällekkäin.

Tiivistä keraamisen pinnan ja työtason väliin jäänyt rako keittotason asentamisen jälkeen silikonilla. Varmista, ettei silikonilla mene keraamisen pinnan alle.

3.5 Tiivisteiden kiinnittäminen - asennus tason päälle

1. Puhdista työtaso leikkausalueen ympäriltä.
2. Kiinnitä tuotteen mukana toimitettu 2 x 6 mm tiivistenauha keittotason alareunaan lasikeraamisen pinnan ulkoista reunaa pitkin. Älä venytä tiivistettä. Varmista, että tiivistenauhan päät sijaitsevat yhden keittotason sivun keskellä.
3. Lisää pituuteen joitakin millimetrejä, kun leikkaat tiivistenauhaa.
4. Liitä tiivistenauhan päät yhteen.

3.6 Kokaminen

Katso lisätietoja keittotason asennuksesta asennusoppaasta.

Käytä apuna asennusoppaassa ja/tai keittotason alla olevissa merkinnöissä esitettävää keittotason liitäntäkaaviota ja ikkunakytimen liitäntäkaaviota.

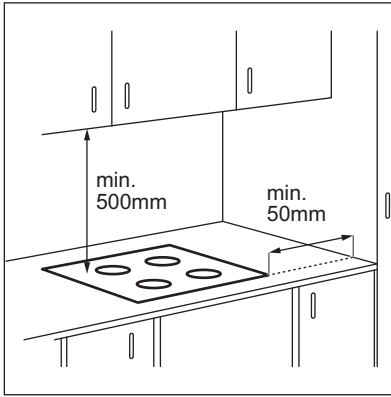

Jos laite on asennettu vetolaatikon yläpuolelle, vetolaatikon sisältö voi lämmentä ruoanlaiton aikana keittotason ilmanvaihdon seurauksena.

ASENNUS TASON PÄÄLLE

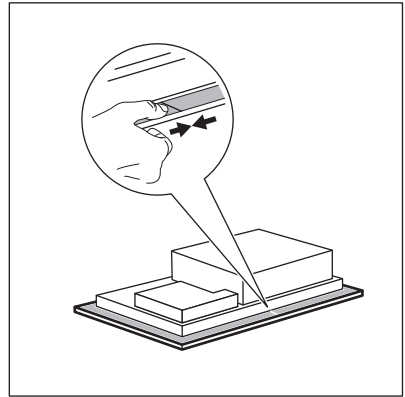
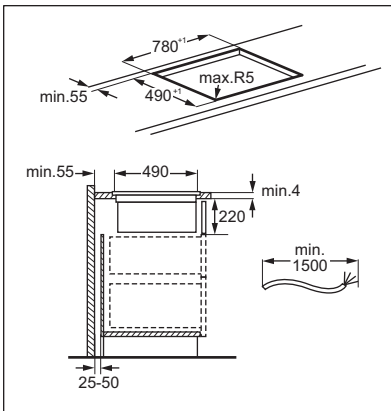
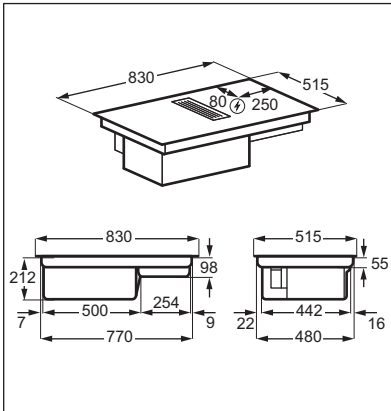

INTEGROITU ASENNUS

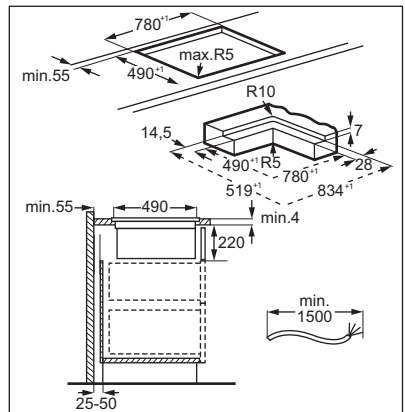
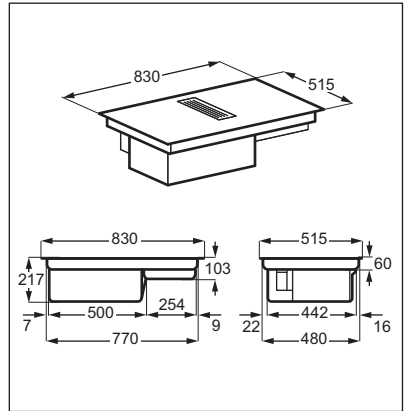

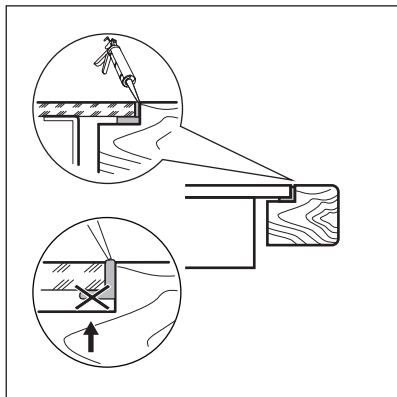

Etsi video-opastus ” Electroluxin liesituulettimellisen keittotason asentaminen” kirjoittamalla alla olevassa

kuvassa ilmoitettu nimi kokonaisuudessaan.



www.youtube.com/electrolux
www.youtube.com/aeg

How to install your Electrolux
Extractor Hob



Suodatinkotelon asennus

Varmista ennen ensimmäistä käyttökertaa, että suodatin on asennettu kotelon sisällä niin, että hopeanväriin puoli osoittaa ulospäin. Kun suodatintimen kotelo on asennettu, aseta se liesituulettimen sisätilaan ja aseta ritilä liesituulettimeen.

4. TUOTEKUVAUS

4.1 Tuotteen yleiskatsaus

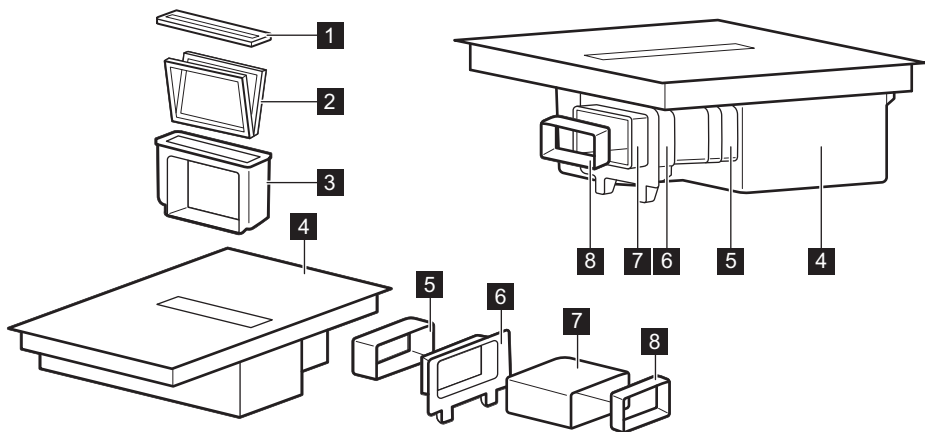

- 1 Ritilä
- 2 Suodatin
- 3 Suodatinkotelo
- 4 Keittotaso
- 5 Putki

- 6 Kaapin takaseinäkiinnitys
- 7 Putki
- 8 Sovitin

4.2 Keittoaluejärjestely

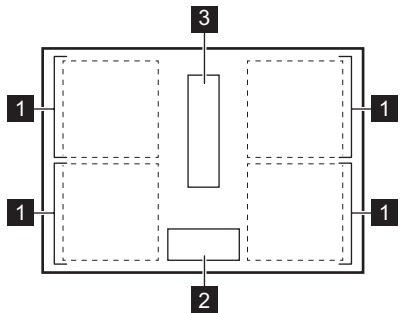





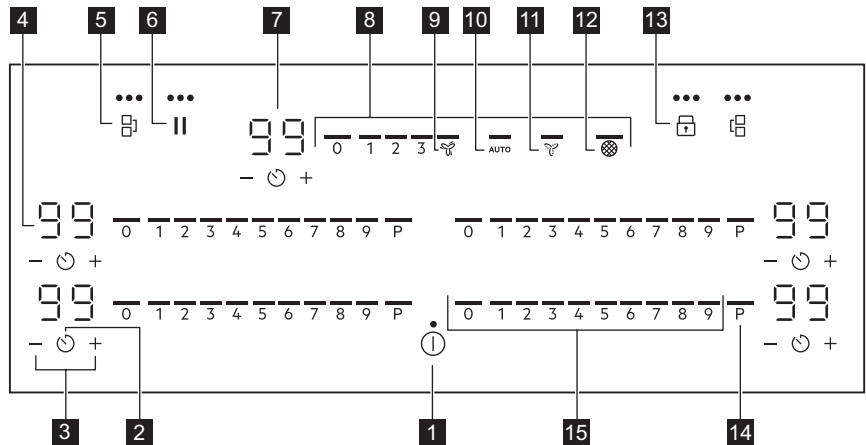

- 1** Induktiokeittoalue
- 2** Käyttöpaneeli
- 3** Liesituuletin

4.3 Käyttöpaneelin painikkeet





Laitetta käytetään kosketuspainikkeilla. Näytöt, merkkivalot ja äänimerkit ilmaisevat, mitkä toiminnot ovat käytössä.

Kosketuspainike	Toiminto	Kuvaus
1 ①	PÄÄLLE / POIS	Laitteen kytkeminen toimintaan ja pois toiminnasta.
2 ⌚	Ajastin	Toiminnon asettaminen.
3 + / -		Ajan lisääminen tai vähentäminen.
4 -	Ajastimen näyttö	Ajan osoittaminen minuutteina.

	Kosketuspainike	Toiminto	Kuvaus
5		Bridge	Toiminnon kytkeminen päälle ja pois päältä.
6		Tauko	Toiminnon kytkeminen päälle ja pois päältä.
7	-	Liesituulettimen ajastimen näyttö	Ajan osoittaminen minuutteina.
8	-	Liesituulettimen säätöpalkki.	Puhaltimen nopeuden asettaminen.
9		Boost	Toiminnon kytkeminen päälle ja pois päältä.
10	AUTO	Liesituulettimen auto-omaatitila	Toiminnon kytkeminen päälle ja pois päältä.
11		Breeze	Toiminnon kytkeminen päälle ja pois päältä.
12		Liesituulettimen suodattimen merkkivalo	Ilmoittaa ja muistuttaa liesituulettimen suodattimien puhdistustarpeesta.
13		Lukko / Lapsilukko	Käyttöpaneelin lukitseminen/lukituksen poistaminen.
14	P	PowerBoost	Toiminnon kytkeminen toimintaan.
15	-	Keittotason säätöpalkki	Tehotason säätäminen.

4.4 Näytön merkkivalot

Merkkivalo	Kuvaus
 + numero	Laitteessa on toimintahäiriö.
	OptiHeat Control (kolmivaiheinen jälkilämmön ilmainen): jatka kypsennystä / lämpimänä pito / jälkilämpö.

5. PÄIVITTÄINEN KÄYTTÖ



VAROITUS!
Lue turvallisuutta koskevat luvut.

5.1 Kytkeä toimintaan ja pois toiminnasta

Paina  ja pidä se painettuna kytkeäksesi keittotason toimintaan ja pois toiminnasta.

5.2 Keittoastian havaitseminen

Tällä ominaisuudella ilmoitetaan keittotasolla olevasta keittoastiasta ja kytketään keittoalueet pois käytöstä, jos kypsennyksen aikana ei havaita keittoastiaa.

Jos keittoalueelle asetetaan keittoastia ennen tehoasetuksen valintaa, säätöpalkin painikkeen 0 yläpuolella oleva merkkivalo syttyy.

Jos käyttöön kytketyltä keittoalueelta poistetaan keittoastia ja se asetetaan sivuun tilapäisesti, vastaavan säätöpalkin yläpuolella olevat merkkivalot alkavat vilkkua. Jos päälle kytkettyneelle keittoalueelle ei aseteta keittoastiaa minuutin kuluessa, keittoalue kytketty automaattisesti pois käytöstä.

Jos haluat jatkaa kypsennystä, aseta keittoastia takaisin keittoalueille ennen ilmoitettua aikakatkaisua.

5.3 Tehoasetus

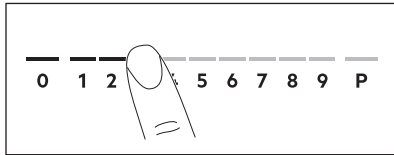

1. Paina haluamaasi tehoasetusta säätöpalkissa.

Säätöpalkin yläpuolella olevat merkkivalot syttyvät valittuun tehotasoon asti.

2. Kytke keittoalue pois päältä painamalla 0.

5.4 PowerBoost

Kyseinen toiminto lisää induktiokeittoalueiden käytettävissä olevaa tehoa. Toiminto voidaan kytkeä toimintaan induktiokeittoalueelle vain rajoitetuksi ajaksi. Tämän jälkeen induktiokeittoalue kytketty automaattisesti takaisin korkeimmalle tehotasolle.

 Lue ohjeet kohdasta "Tekniset tiedot".

Kytke toiminto toimintaan keittoalueeseen: kosketa **P**.

Toiminnon kytkeminen pois toiminnasta: muuta tehotasoa.

5.5 OptiHeat Control (3-vaiheinen jäännöslämmön merkkivalo)



VAROITUS!

 Niin kauan kuin merkkivalo palaa, on olemassa jälkilämmön aiheuttama palovammojen vaara.

Induktiokeittoalueella kypsennyksen vaatima lämpö kohdistuu suoraan keittoastian pohjaan. Lasikeramiikka lämpiää keittoastioiden lämmöstä.

Merkkivalot  tulevat näkyviin, kun keittoalue on kuuma. Merkkivalot ilmoittavat käytössä olevien keittoalueiden jälkilämmön tason.

Merkkivalo voi myös ilmestyä:

- viereisille keittoalueille vaikka et olisi niitä käyttämässä,
- kun kuumia keittoastioita asetetaan kylmälle keittoalueelle,
- kun keittotaso on kytketty pois päältä, mutta keittoalue on edelleen kuuma.



Merkkivalo sammuu, kun keittoalue on jäähtynyt.

5.6 Ajastin

Ajanlaskuajastin

Valitse tämä toiminto keittoalueen toiminta-ajan asettamiseen yhtä käyttökertaa varten. Liesituulettimen toiminnon voi asettaa erikseen. Katso lisätietoja kohdasta Liesituulettimen toiminnot.

Aseta valitun keittoalueen tehotaso ja sitten toiminto.

1. Paina . 00 ilmestyy ajastinnäytölle.
2. Paina painiketta **+** tai **-** ajan asettamiseksi (00–99 minuuttia).
3. Käynnistä ajastin painamalla  tai odota kolmen sekunnin ajan. Ajastimen ajanlaskenta käynnistyy.

Ajan muuttaminen: valitse keittoalue

painikkeella ☺ ja paina + tai -.

Toiminnon kytkeminen pois käytöstä:

valitse keittoalue painikkeella ☺ ja paina -. Jäljellä oleva aika laskee takaisin arvoon 00.

Ajastin lopettaa ajanlaskennan, kuuluu äänimerkki ja 00 vilkkuu. Keittoalue kytkeytyy pois toiminnasta. Vaimenna äänimerkki ja lopeta vilkkuminen painamalla mitä tahansa symbolia.

Hälytinajastin

Voit käyttää tätä toimintoa keittotason ollessa toiminnassa ja keittoalueiden ollessa pois toiminnasta. Lämpöasetus näyttää arvoa 00.

1. Paina ☺.

2. Aseta kellonaika + tai - painikkeella.

Ajastin lopettaa ajanlaskennan, kuuluu äänimerkki ja 00 vilkkuu. Vaimenna äänimerkki ja lopeta vilkkuminen painamalla mitä tahansa symbolia.

Toiminnon kytkeminen pois käytöstä:

paina ☺ ja -. Jäljellä oleva aika laskee takaisin arvoon 00.

5.7 Tehonhallinta

Jos useita keittoalueita on kytketty päälle ja kulutettu teho ylittää virtalähteen raja-arvon, tämä toiminto jakaa käytettävissä olevan tehon kaikkien keittoalueiden kesken. Keittoalue ohjailee kuumennusasetuksia suojellakseen talon sulakkeita.

- Keittoalueet on ryhmitetty keittotason vaiheiden sijainnin ja määrän mukaan. Kunkin vaiheen maksimisähkökuormitus on. Jos keittotaso saavuttaa suurimman käytettävissä olevan tehon rajan yhdessä vaiheessa, keittoalueiden teho pienenee automaattisesti.
- Ensimmäiseksi valitun keittoalueen kuumennusasetus on aina etusijalla. Jäljellä oleva teho jaetaan muiden keittoalueiden kesken valintajärjestyksessä.

- Jos keittoalueen tehoa on alennettu, käyttöpaneeli vilkkuu ja siinä näkyvät mahdolliset enimmäistehoasetukset.
- Odota, kunnes näyttö lakkaa vilkkumasta, tai vähennä viimeksi valitun keittoalueen lämpöasetusta. Keittoalueet jatkavat toimintaansa alennetulla kuumennusasetuksella. Muuta keittoalueiden lämpöasetuksia tarvittaessa käsin.
- Liesituuletin on aina saatavilla sähkökuormituksena.

Katso kuvasta mahdollisia yhdistelmiä, joita soveltaen teho voidaan jakaa keittoalueiden välillä.

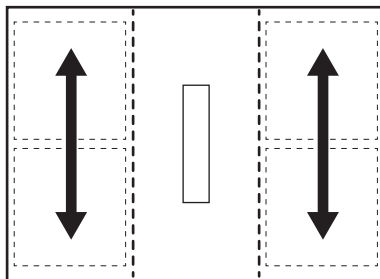

5.8 Liesituulettimen toiminnot



VAROITUS!

Lue turvallisuutta koskevat luvut.

Liesituulettimen kytkentä toimintaan ja pois toiminnasta

Liesituuletinta voidaan käyttää keittotason rinnalla kypsennyksen aikana ja silloin, kun keittotason virta on sammutettu.

- Aktivoi liesituuletin painamalla jotakin puhaltimen nopeustasoa (1–3). Äänimerkki kuuluu ja liesituulettimen yläpuolella olevat merkkivalot syttyvät.
- Säädä liesituulettimen nopeusasetuksia tarvittaessa painamalla jompaakumpaa liesituulettimen säätöpalkin käytettävissä olevaa tasoa.
- Poista liesituuletin käytöstä painamalla liesituulettimen säätöpalkin painiketta 0. Liesituulettimen säätöpalkin yläpuolella olevat merkkivalot sammuvat.

AUTO

Toiminto säättää puhaltimen nopeustasoa automaattisesti keittotason valitun tehotason mukaan.

Kun keittotasoa käytetään ensimmäisen kerran, toiminto kytkeytyy päälle yleensä oletusarvoisesti.

Toiminnon voi poistaa käytöstä keittotason virran ollessa päällä, vaikka mikään keittoalueista ei olisi käytössä, tai milloin tahansa ruoanlaiton aikana.



Jos toiminto poistetaan käytöstä keittotason virran ollessa sammutettuna, kun mikään keittoalueista ei ole toiminnassa eikä käyttöpaneelissa ole havaittavissa olevaa jälkilämpöä, toiminto sammuu itsestään muutaman sekunnin kuluttua.

1. Kytke keittotasoa toimintaan painamalla pitkään painiketta ①.
2. Toiminto otetaan käyttöön painamalla painiketta AUTO.

Automaattitilat – puhaltimen nopeustasot

Liesituule- tintila	Jälkilämpö- virta on sammutettu	Jälkilämpötaso (keittotason virta on sammutettu)			Jälkilämpötaso (keitto- tason virta on päällä)			Keittä- minen	Paista- minen
0									
K1	-	-	-	-	-	-	-	-	1
K2	-	-	-		-	-	1	1	1
H3	-	-			-	1	1	1	2
H4	-			1	1	1	2	2	3



Jos poistat keittotason käytöstä, kun AUTO on käynnissä, toiminto muistetaan seuraavaa kypsennystä varten.

Äänimerkki kuuluu ja symbolin yläpuolella oleva merkkivalo syttyy.

3. Aseta keittoastia keittotasolle ja valitse tehoasetus. Lisää tai vähennä tehotasoa tarvittaessa.

Liesituulettimen reagoi tehotasoon lisäämällä tai vähentämällä puhaltimen nopeutta asianmukaisesti. Liesituulettimen säätöpalkin yläpuolella olevat merkkivalot syttyvät.

4. Poista keittotasoa käytöstä painamalla keittotason säätöpalkin painiketta 0 tai ①.

Jos jälkilämmön merkkivalo syttyy, AUTO jatkaa puhaltimen nopeuden säätämistä. Jos keittotasoa ei ole enää kovin lämmin, myös Breeze voi alkaa toimia.



5. Toiminnon voi poistaa käytöstä kypsennyksen aikana ja vaihtaa liesituulettimen manuaalitilaan painamalla AUTO tai mitä tahansa muuta liesituulettimen säätöpalkin asetusta.

Äänimerkki kuuluu, ja symbolin yläpuolella oleva merkkivalo sammuu.

Liesituulettimen ajastin

Toimintoa voi käyttää liesituulettimen toiminta-ajan asettamiseen.

Liesituulettimen ajastinta ei voi asettaa, kun liesituulettimen on kytketty pois toiminnasta.

1. Paina liesituulettimen vieressä olevaa painiketta .
2. Paina painiketta \oplus tai \ominus ajan asettamiseksi (00–99 minuuttia).
3. Käynnistä ajastin painamalla . Ajastimen ajanlaskenta käynnistyy.
 - Kun ajastimen ajanlaskenta on päättynyt, liesituulettimen toiminta päättyy.
 - Liesituulettimen ajastimen voi asettaa, kun AUTO on käynnissä. Jos AUTO kytkeytyy pois toiminnasta ennen ajastimen ajanlaskun päättymistä, ajastin nollautuu.
 - Jos ajastin kytkee liesituulettimen pois käytöstä ennen toimintoa AUTO, toiminto kytkeytyy pois käytöstä. Painikkeiden 0 ja AUTO yläpuolella olevat merkkivalot sammuvat.
 - Molemmissa tapauksissa AUTO käynnistyvät seuraavalla kerralla, kun keittotaso käynnistetään.

Boost

Toiminto käynnistää liesituulettimen puhaltimen suurimmalla nopeudellaan.

Toiminto otetaan käyttöön painamalla painiketta .

Äänimerkki kuuluu ja symbolin yläpuolella oleva merkkivalo syttyy. Toiminto toimii keskeytyksettä enintään 10 minuutin ajan. Sen ajan kuluttua puhaltimen nopeusasetukseksi tulee automaattisesti 3. Toiminnon voi tarvittaessa ottaa käyttöön uudelleen.

Breeze

Toiminto asettaa liesituulettimen puhaltimen erityispienelle nopeudelle. Puhallin alkaa toimia vähimmäismelutasolla välittömästi toiminnon käyttöönoton jälkeen. Toimintoa voi käyttää ruoanlaiton jälkeen kaikkien hajujen ja höyryjen poistamiseen.

Toiminnon voi ottaa käyttöön liesituulettimen virran ollessa sammutettuna seuraavasti:

1. Paina .

Äänimerkki kuuluu ja symbolin yläpuolella oleva merkkivalo syttyy. 60 minuuttiin asetettu ajastin ilmaantuu näyttöön liesituulettimen säätöpalkin viereen.

2. Säädä ajastinta tarvittaessa painikkeella \oplus tai \ominus .

Kun ajastin on laskenut loppuun, liesituuletin kytkeytyy pois toiminnasta automaattisesti.



5.9 Valikkorakenne

Taulukossa on esitetty valikon perusrakenne.

Käyttäjäasetukset

Merkki	Asetus	Mahdolliset li- sätoiminnot
b	Ääni	Päällä / Pois päältä (–)
h	Liesituulettin- la	1 - 4
E	Hälytys-/virhe- historia	Viimeisimpien hälytysten/ virheiden luet- telo.

Käyttäjäasetuksiin pääsee

seuraavasti: paina pitkään . Paina sitten pitkään . Asetukset näkyvät vasemmanpuoleisten keittoalueiden ajastimissa.

Valikossa liikkuminen: valikossa on asetuksen symboli ja arvo. Symboli ilmestyy taaimmaiseen ajastimeen, ja arvo ilmestyy etummaiseen ajastimeen. Asetuksien välillä voi siirtyä painamalla etummaisen ajastimen painiketta . Asetuksen arvoa voi muuttaa painamalla etummaisen ajastimen painiketta \oplus tai \ominus .

Valikosta poistutaan painamalla .

OffSound Control

Voit ottaa äänet käyttöön tai poistaa ne käytöstä menemällä kohtaan Valikko > Käyttäjäasetukset.



Katso lisätietoja kohdasta "Valikkorakenne".

Kun äänet eivät ole käytössä, äänen voi silti vielä kuulla, kun:

6. LISÄTOIMINNOT

6.1 Automaattinen virrankatkaisu

Toiminto kytkee automaattisesti keittotasoa pois päältä, jos:

- kaikki keittoalueet ja liesituuletin kytketään pois toiminnasta,
- keittotasoa käyttöönoton jälkeen ei aseteta mitään tehoasetusta tai puhaltimen nopeutta,
- käyttöpaneelin päälle on roiskunut tai sen päälle on asetettu jotain (pannu, liina jne.) yli 10 sekunnin ajaksi. Äänimerkki kuuluu ja keittotasoa kytkeytyy pois päältä. Poista käyttöpaneelia peittävä esine tai puhdistus paneeli.
- laite kuumenee liikaa (esim. kun paistinpannu kiehuu kuiviin). Anna keittoalueen jäähtyä, ennen kuin käytät keittotasoa uudelleen.
- keittoaluetta ei kytketä pois toiminnasta eikä tehotasoa muuteta. Jonkin ajan kuluttua keittotasoa kytkeytyy pois käytöstä.

Tehoasetuksen / puhaltimen nopeusasetuksen ja laitteen käytöstä pois kytkeytymiseen kuluvan ajan välinen suhde:

Tehoasetus	Keittotasoa kytkeytyy pois päältä, kun on kulunut
1 - 2	6 tuntia
3 - 4	5 tuntia
5	4 tuntia
6 - 9	1,5 tuntia

- kosketat painiketta ①,
- ajastimen ajanlasku päättyy,
- passiivista symbolia painettaessa.

Tuulettimen nopeusasetus	Liesituuletin kytkeytyy pois päältä, kun on kulunut
	10 tuntia
1 - 3	10 tuntia
	10 minuuttia

6.2 Tauko

Tämä toiminto kytkee kaikki toiminnassa olevat keittoalueet alhaisimmalle tehotasolle. Liesituulettimen teho laskee asetukseen 1. Kun kytket toiminnon päälle liesituulettimen toimiessa automaattitilassa, liesituulettimen nopeus ei laske.

Symboleja ① ja || voidaan käyttää toiminnon ollessa toiminnassa. Kaikki muut käyttöpaneelien symbolit ovat lukittuja.

Toiminto ei pysäytä ajastintointoja.

1. Kytke toiminto päälle painamalla painiketta ||.

Tehotaso laskee arvoon 1. Liesituulettimen teho laskee asetukseen 1.

2. Kytke toiminto pois päältä painamalla ||.

Aiempi tehoasetus / puhaltimen nopeusasetus tulee käyttöön.

6.3 Lukko

Voit lukita käyttöpaneelin keittotasoa ollessa toiminnassa. Lukitseminen estää tehotason / liesituulettimen tahattoman nopeuden muuttamisen.

Määritä ensin lämpöasetus / liesituulettimen nopeusasetus.

Kytke toiminto päälle painamalla

painiketta .

Kytke toiminto pois päältä painamalla

uudelleen .



-  Toiminto kytkeytyy pois käytöstä, kun keittotaso kytketään pois käytöstä.



6.4 Lapsilukko

Toiminto estää keittotason ja liesituulettimen tahattoman käytön.

Toiminnon voi aktivoida seuraavasti:

paina . Älä aseta mitään lämpöasetusta / liesituulettimen asetusta.

Paina painiketta  kolmen sekunnin ajan, kunnes symbolin yläpuolella oleva merkkivalo ilmestyy näkyviin. Kytke keittotaso pois päältä painikkeella .

-  Kun kytket keittotason pois päältä, toiminto on edelleen päällä. Painikkeen  yläpuolella oleva merkkivalo on päällä.



Toiminnon voi poistaa käytöstä

seuraavasti: paina . Älä aseta mitään lämpöasetusta / liesituulettimen asetusta.

Paina painiketta  kolmen sekunnin ajan, kunnes symbolin yläpuolella oleva

merkkivalo katoaa näkyvistä. Kytke keittotaso pois päältä painikkeella .

Kypsentäminen, kun toiminto on

käytössä: paina , paina sitten  kolmen sekunnin ajan, kunnes symbolin yläpuolella oleva merkkivalo katoaa näkyvistä. Keittotasoa voi käyttää. Kun keittotason käytöstä painikkeella , toiminto toimii jälleen.



6.5 Bridge

-  Tämä toiminto on toiminnassa, kun keittoastia peittää kahden alueen keskikohdat.

Tämä toiminto yhdistää kaksi keittovyöhykettä, jotka toimivat tämän jälkeen yhtenä.

Aseta ensin yhden keittovyöhykkeen tehotaso.

Käynnistä vasemman / oikean keittovyöhykkeen toiminto näin:

kosketa  / . Asettaaksesi tai muuttaaksesi tehoasetusta / kosketa vasemmanpuoleista / oikeanpuoleista ohjausanturia.

Kytke toiminto pois päältä näin:

kosketa  / . Keittovyöhykkeet toimivat itsenäisesti.

7. VIHJEITÄ JA NEUVOJA



VAROITUS!

Lue turvallisuutta koskevat luvut.

7.1 Ruoanlaittovälineet

-  Induktiokaittotasojen voimakas sähkömagneettinen kenttä kuumentaa keittoastiat erittäin nopeasti.

Induktiokaittotasolla tulee käyttää niille soveltuvia keittoastioita.

- Keittoastian pohjan tulee olla mahdollisimman paksu ja tasainen.

- Varmista, että keittoastioiden pohjat ovat puhtaat ja kuivat ennen niiden asettamista keittotasolle.
- Keittoastioita ei saa liu'uttaa keraamisen lasin pinnalla tai hangata siihen naarmuuntumisen estämiseksi.

Keittoastioiden materiaali

- soveltuvat:** valurauta, teräs, emaloitu teräs, ruostumaton teräs, monikerroksinen pohja (valmistajan oikealla merkinnällä).
- ei sovellu:** alumiini, kupari, messinki, lasi, keramiikka, posliini.

Keittoastia soveltuu käytettäväksi induktiokaittotasolla, jos:

- vesi kiehuu hyvin nopeasti korkeimmalla tehotasolla

- magneetti vetää keittoastian pohjaa puoleensa.

Keittoastian mitat

- Induktiokierritasot mukautuvat automaattisesti keittoastian pohjan kokoon.
- Keittoalueen tehokkuus on suhteessa keittoastian halkaisijaan. Keittoastia, jonka halkaisija on minimiarvoa pienempi, saa vain osan keittoalueen tehosta.
- Turvallisuussyistä johtuen sekä ihanteellisten kypsennystuloksen saavuttamiseksi tulee käyttää korkeintaan ”Keittoalueiden tekniset tiedot” -osiossa mainitun suuruisia keittoastioita. Keittoastioita ei tule pitää käyttöpaneelin läheisyydessä ruoanlaiton aikana. Tämä saattaa vaikuttaa käyttöpaneelin toimintaan tai vahingossa kytkeä keittotason toimintoja päälle.



Katso kohta ”Tekniset tiedot”.

Höyrytuuletuskannet

Voit hyödyntää liesituuletinta ruoanlaitossa vielä paremmin käyttämällä erityisiä höyrytuuletuskansia keittoastioiden kanssa. Kannet on suunniteltu ohjaamaan kattilan sisällä muodostuva höyry liesituuletinta kohti, mikä minimoi toivomattomat kypsennyksen aiheuttamat hajut ja liiallisen kosteuden keittiöstä. Kansia voi ostaa erikseen erikokoisina ja yleisimpiin keittoastiatyyppeihin sopivina. Lisätietoja on kotisivuillamme.

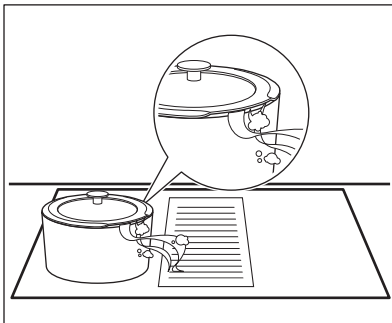

7.2 Käytön aikana kuuluvat äänet

Jos kuulet:

- Halkeilevaa ääntä: keittoastia on valmistettu useasta materiaalista (monikerroksinen rakenne).
- Vihellysääntä: käytät keittoaluetta korkealla tehotasolla ja keittoastia on valmistettu useasta eri materiaalista (monikerroksinen rakenne).
- Huminaa: käytät korkeaa tehotasoa.
- Napsahdusääniä: sähköpiiriin kytketyminen.
- Sihinää, surinaa: puhallin on toiminnassa.

Nämä äänet ovat normaaleja, eivätkä ne tarkoita, että laitteessa olisi jokin vika.

7.3 Öko Timer (Eko-ajastin)

Energian säästämiseksi keittoalueen vastus kytkeytyy pois toiminnasta ennen kuin ajanlaskenta-automatiikan äänimerkki kuuluu. Toiminta-ajan erotus riippuu tehotasosta ja kypsennysajasta.

7.4 Esimerkkejä ruoanvalmistussovelluksista

Keittoalueen tehotason ja virrankulutuksen riippuvuusuhde ei ole lineaarinen. Virrankulutus ei kasva suhteellisesti suurempaan tehotasoon siirryttäessä. Tämä tarkoittaa, että keskiuurella tehotasolla toimiva keittoalue kuluttaa vähemmän kuin puolet maksimitason vaatimasta energista.



Taulukon tiedot ovat vain suuntaa antavia.

Tehoasetus	Käytä -toimenpidettä seuraaviin:	Aika (min)	Vinkkejä
1	Pidä kypsennetty ruoka lämpimänä.	tarvit- taessa	Aseta keittoastian päälle kansi.
1 - 2	Hollandaise-kastike, sulanut voi, suklaa, gelatiini.	5 - 25	Sekoita tasaisin väliajoin.
1 - 2	Kiinteytä: kuohkeat munakkaat, keitetyt kananmunat.	10 - 40	Kypsennä kansi päällä.
2 - 3	Riisin ja maitoruokien haudutus, valmisruokien kuumentaminen.	25 - 50	Lisää vähintään kaksinkertainen määrä nestettä riisin suhteen, sekoita maitoruokia kypsennyksen puolivälissä.
3 - 4	Höyrytetyt vihannekset, kala, liha.	20 - 45	Lisää nestettä muutama ruokalusikallinen.
4 - 5	Höyrytetyt perunat.	20 - 60	Käytä korkeintaan ¼ litraa vettä / 750 g perunoita.
4 - 5	Kypsennä suuria määriä ruokaa, pataruokia ja keittoja.	60 - 150	Enintään 3 litraa nesteitä ja ainekset.
6 - 7	Kevyt paistaminen: leike, vasikanliha cordon bleu, kotletit, nakit, rissoleet, makkarat, maksa, rasvan ja jauhon sekoitus, kananmunat, pannukakut, munkit.	tarvit- taessa	Käännä kypsennyksen puolivälissä.
7 - 8	Perusteellinen paistaminen, röstiperunat, sisäfileepihvit, pihvit.	5 - 15	Käännä kypsennyksen puolivälissä.
9	Keitetty vesi, keitetty pasta, paistettu liha (goulash, lihapata), oppopaistetut ranskalaiset.		
P	Keitä suuria määriä vettä. PowerBoost on kytkettyyn päälle.		

7.5 Neuvoja ja vinkkejä liesituulettimen käyttöön

- Liesituuletinta peittävä ristikko on valmistettu alumiinista ja ruostumattomasta teräksestä. Ristikon päälle voi asettaa pannuja, kun liesituuletin ei ole toiminnassa. Pannut eivät vahingoita liesituuletinta.
- Kun tila AUTO on toiminnassa, puhallin käynnistyy hiljaisella nopeudella aina ruoanlaiton alussa.

Nopeus kiihtyy vähitellen. Puhaltimen nopeutta voi myös säätää manuaalisesti.

- Ilmanpoistokanavan asennuksen tapauksessa on asennettava ikkunakytkin. Se on ostettava erikseen, koska sitä ei toimiteta liesituulettimen kanssa. Ikkunakytkimen voi asentaa vain valtuutettu asentaja. Katso lisätietoja asennusoppaasta.

8. HOITO JA PUHDISTUS



VAROITUS!

Lue turvallisuutta koskevat luvut.

8.1 Yleistietoa

- Puhdista keittolevy jokaisen käytön jälkeen.
- Tarkista aina, että keittoastian pohja on puhdas.
- Pinnan naarmut tai tummat tahrat eivät vaikuta keittotason toimintaan.
- Käytä keittotason pintaan sopivaa erityistä puhdistusainetta.
- Käytä erityistä lasipinnan käsittelyyn tarkoitettua raaputinta.

8.2 Keittotason puhdistaminen

- **Poista välittömästi:** sulanut muovi, tuorekelmu, sokeri ja sokeripitoinen ruoka. Muutoin epäpuhtaudet voivat vahingoittaa keittotasoa. Varo palovammoja. Käytä keittotason erityistä kaavinta viistosti lasipintaa vasten ja liikuta kaavinta pintaa pitkin.
- **Poista sitten, kun keittotaso on jäähtynyt riittävästi:** kalkkirenkaat, vesirenkaat, rasvatahrat, kirkkaat metalliset värimuutokset. Puhdista keittotaso kostealla liinalla ja miedolla puhdistusaineella. Pyyhi keittotaso pehmeällä kuivalla liinalla puhdistuksen jälkeen.
- **Poista kirkkaat metalliset värimuutokset:** käytä veden ja viinietikan liuosta ja puhdista lasipinta liinalla.

8.3 Liesituulettimen puhdistus

Ritilä

Ritilä johtaa ilman liesituulettimeen. Lisäksi se suojaa tuuletinjärjestelmää ja estää vieraiden esineiden putoamisen laitteen sisään vahingossa. Ritilän voi pestä käsin tai astianpesukoneessa.

Vesisäiliö

Liesituulettimen alla on vesisäiliö. Se kerää ruoanlaiton aikana tiivistyneen kosteuden. Muista tyhjentää vesisäiliö säännöllisesti.

Ennen kuin avaat vesisäiliön, aseta sen alle astia tai leivinpelti veden keräämistä varten. Avaa vesisäiliö vetämällä lukitukset auki ja avaamalla ne yksitellen.

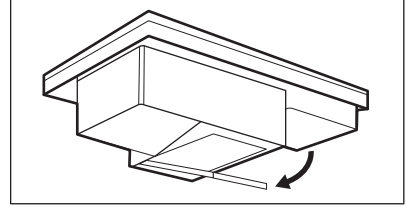

VAROITUS!

Varmista, että et päästä vettä liesituulettimen sisään.

Jos vettä tai muita nesteitä roiskuu liesituuletinjärjestelmän sisään:

- sammuta heti liesituulettimen virta,
- nosta ritilä ja puhdista liesituulettinalue huolellisesti kostealla liinalla tai sienellä ja miedolla puhdistusaineella,
- pyyhi liesituulettimen sisätilan pohjalle kerääntynyt ylimääräinen neste sienellä tai kuivalla liinalla,
- käynnistä liesituulettimen virta, aseta puhaltimen nopeus vähintään tasolle 2 ja anna laitteen olla toiminnassa jonkin aikaa, jotta jäljellä oleva kosteus haihtuu.

8.4 Liesituulettimen suodattimen puhdistus

Suodatin estää rasvahiukkasten pääsyn liesituuletinjärjestelmään. Puhdista suodatin säännöllisesti ja regeneroi se tasaisin väliajoin.

Normaali puhdistus

Puhdista suodatin heti, kun siihen kerääntynyttä rasvaa alkaa näkyä. Puhdistustarve riippuu ruoanlaitossa käytetyn rasvan ja öljyn määrästä. Suodatin on suositeltavaa puhdistaa 10–20 tunnin välein tai tarvittaessa useamminkin.

1. Irrota suodatin ja suodatinkotelo varovasti. Ne sijaitsevat aivan ristikon alla keittotason keskellä.

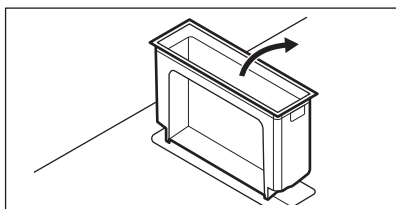
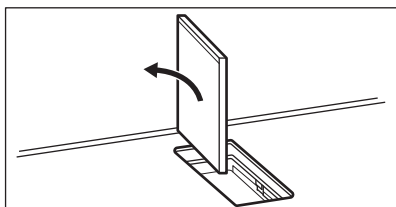
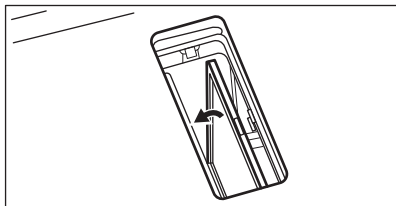
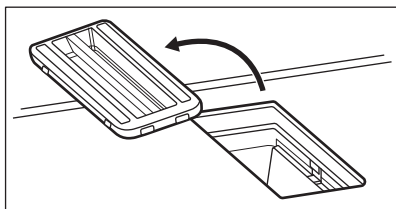

2. Puhdista liesituulettimen sisätila puhdistusvaahdolla.
3. Pese suodatin ja suodatinkotelo käsin lämpimällä vedellä ilman pesuaineita ja hankaavia pesusieniä. Voit pestä ne myös astianpesukoneessa 65–70 °C:en lämpötilassa (yli 90 minuutin ohjelmalla) ilman pesuaineita ja ilman, että astioita on samassa pesuerässä. Vain muoviosat voidaan puhdistaa puhdistusaineilla.
4. Kuivata suodatinta 20–30 minuuttia uunissa 70 °C:en lämpötilassa. Varmista, että käytät uunia ilman tuuletintointoa.

Kiinnitä suodatin ja suodatinkotelo takaisin paikoilleen niiden kuivuttua täysin.

Regeneroi suodatin

Keittotasossa on sisäänrakennettu laskuri, joka muistuttaa suodattimen regenerointitarpeesta. Laskuri käynnistyy automaattisesti, kun liesituuletin käynnistetään ensimmäisen kerran. Sadan käyttötunnin jälkeen suodattimen merkivalo  alkaa vilkkua ilmaisten suodattimen regeneroinnin olevan ajankohtaista. Ilmoitus pysyy päällä 30 sekunnin ajan sen jälkeen, kun liesituuletin ja keittotaso on poistettu käytöstä. Ilmoitus ei estä keittotason käyttöä.



Regenerointijaksojen enimmäismäärä on 6–7. Sen ajan jälkeen suodatin on vaihdettava uuteen.

1. Puhdista suodatin käsin tai astianpesukoneessa edellä kuvatulla tavalla (normaali puhdistus).
2. Aseta uunin lämpötilaksi 80–110 °C ja anna suodattimen olla uunissa 60 minuutin ajan. Varmista, että käytät uunia ilman tuuletintointoa.
3. Kiinnitä suodatin ja suodatinkotelo takaisin paikoilleen.

Nollaa laskuri.

Laskurin nollaaminen

1. Puhdista ja regeneroi ensin suodatin ja aseta se takaisin liesituulettimen sisälle.
 2. Paina painiketta  lyhyesti merkivalon välkyessä.
- Laskuri käynnistyy uudelleen.



VAROITUS!

Ylikuullästynyt suodatin voi aiheuttaa tulipaloriskin.

9. VIANMÄÄRITYS





VAROITUS!

Lue turvallisuutta koskevat luvut.

9.1 Käyttöhäiriöt...

Ongelma	Mahdollinen syy	Korjaustoimenpide
Keittotaso ei mene päälle eikä sitä voida käyttää.	Keittotasoa ei ole kytketty verkkovirtaan tai se on kytketty väärin.	Tarkista, onko keittotaso kytketty oikein verkkovirtaan.
	Sulake on palanut.	Varmista, että vian syy on sulakkeessa. Jos sulake palaa jatkuvasti, käänny sähköalan ammattilaisen puoleen.
	Et aseta tehotasoa 60 sekunnin kuluessa.	Kytke keittotaso uudelleen toimintaan ja aseta tehotaso 60 sekunnin kuluessa.
	Olet koskettanut vähintään kahta kosketuspainiketta samanaikaisesti.	Kosketa vain yhtä kosketuspainiketta.
	Tauko on kytketty päälle.	Katso kohta "Päivittäinen käyttö".
	Käyttöpaneelissa on vettä tai rasvatahroja.	Puhdista käyttöpaneeli.
Laitteesta kuuluu jatkuva piippaava äänimerkki.	Sähkökytkentä on väärä.	Irrota keittotaso verkkovirrasta. Ota yhteyttä pätevään sähköasentajaan asennuksen tarkistamiseksi.
Yhdelle keittoalueista ei voida valita suurinta tehotasoa.	Muut alueet kuluttavat suurimman käytettävissä olevan tehon. Keittotaso toimii virheettömästi.	Laske samaan vaiheeseen kytkettyjen muiden keittoalueiden tehoa. Katso kohta "Tehon hallinta".
Äänimerkki kuuluu ja keittotaso kytketty pois päältä. Äänimerkki kuuluu keittotason kytkettyessä pois päältä.	Vähintään yhdelle kosketuspainikkeelle on asetettu jotain.	Poista kyseinen esine kosketuspainikkeilta.
Keittotaso kytketty pois päältä.	Jokin esine on asetettu kosketuspainikkeelle ①.	Poista kyseinen esine kosketuspainikkeelta.

Ongelma	Mahdollinen syy	Korjaustoimenpide
Jälkilämmön merkkivalo ei syty.	Alue ei ole kuuma, koska sitä käytettiin vain vähän aikaa tai anturi on vioittunut.	Jos aluetta käytettiin riittävän pitkään sen kuumenemiseksi, ota yhteyttä valtuutettuun huoltoiliikkeeseen.
Hallintapaneeli on kuuma kosketettaessa.	Keittoastia on liian suuri tai se on asetettu liian lähelle hallintapaneelia.	Laita isokokoiset keittoastiat taka-alueille, jos mahdollista.
Äänimerkkiä ei kuulu käyttöpaneelin kosketuspainikkeita kosketettaessa.	Äänimerkit on kytketty pois toiminnasta.	Kytke äänimerkit toimintaan. Katso kohta "Päivittäinen käyttö".
Kuvakkeen  yläpuolella oleva merkkivalo syttyy.	Lapsilukko tai Lukko on kytketty päälle.	Katso kohta "Päivittäinen käyttö".
Säätöpalkki vilkkuu.	Alueella ei ole keittoastiaa tai aluetta ei ole peitetty kokonaan.	Aseta keittoastia alueelle niin, että se peittää keittolueen kokonaan.
	Keittoastia ei ole keittotasolle soveltuva.	Keittoastia soveltuu käytettäväksi induktiokeittotasolla. Katso kohta "Neuvoja ja vinkejä".
	Keittoastian pohjan halkaisija on liian pieni käytetylle alueelle.	Käytä oikeankokoista keittoastiaa. Katso kohta "Tekniset tiedot".
Liesituulettimen säätöpalkki vilkkuu eikä liesituuletin käynnisty tai sen virta sammuu.	Puhaltimen virta voi sammua itsestään tietyissä olosuhteissa, esim. kun huonetta ei tuuleteta kunnolla.	Avaa ikkuna (sinun on ehkä asennettava ikkunakytkin, katso lisätietoja kohdasta Neuvoja ja vinkejä liesituulettimen käyttöön). Paina mitä tahansa symbolia. Liesituuletin toimii jälleen.

Ongelma	Mahdollinen syy	Korjaustoimenpide
Liesituulettimen puhallin ei toimi kunnolla, kun liesituulettimen toiminnot kytketään toimintaan.	Liesituulettimen ympäristölämpötila on liian korkea. Ilma ei kierrä riittävästi liesituulettimen sisällä ja ympärillä.	Kytke keittotaso pois toiminnasta ja irrota se verkkovirrasta. Odota vähintään kymmenen sekuntia ja liitä se sitten takaisin. Muita ehdotuksia: Yritä jäähdyttää ympäröivän alueen lämpötila. Ota liesituulettimen suodatin ja poista jäännöskosteus sen sisältä. Katso kohta "Hoito ja puhdistus". Jätä liesituulettinjärjestelmä kuivumaan vuorokauden ajaksi ja kytke liesituuletin sitten uudelleen toimintaan.
Ruoanlaiton aikana syntynyt höyry ei poistu kunnolla liesituulettimen kautta.	Keittoastian kannet eivät ole kunnolla paikoillaan.	Jos keittoastiassa ei ole tuuletusaukollisia kansia, käännä kannet niin, että poistuva höyry ohjautuu liesituulettinta kohti. Katso lisätietoja integroidun liesituulettimen kanssa käytettäväksi suositeltavista erityisistä höyrytuuletuskansista kohdasta "Neuvoja ja vinkkejä".
	Liesituulettimen suodatin on ylikyllästynyt.	Puhdista liesituulettimen suodatin ja nollaa ilmoitus. Katso kohta "Hoito ja puhdistus".
 ja jokin numero menevät päälle.	Keittotason toiminnassa on virhe.	Sammuta keittotaso ja kytke se uudelleen toimintaan 30 sekunnin kuluttua. Jos  syttyy uudelleen, kytke keittotaso irti verkkovirrasta. Kytke keittotaso takaisin verkkovirtaan 30 sekunnin kuluttua. Jos ongelma jatkuu, ota yhteyttä valtuutettuun huolto-liikkeeseen.

9.2 Jos ratkaisua ei löydy...

Jos et itse löydä ratkaisua, ota yhteys jälleenmyyjään tai valtuutettuun huoltopalveluun. Ilmoita laitteen arvokilpeen merkityt tiedot. Varmista, että olet käyttänyt keittotasoa oikealla tavalla.

Muussa tapauksessa huoltoteknikon tai jälleenmyyjän suorittama huolto ei ole ilmaista takuuaikanakaan. Takuuaikaa ja valtuutettuja huoltokeskuksia koskevat tiedot on ilmoitettu takuukirjassa.

10. TEKNISET TIEDOT

10.1 Arvokilpi

Malli: HHOB870S
 Tyyppi: 66 D4A 01 AA
 Induktio 7.35 kW
 Sarjanro
 ELECTROLUX

PNC 949 599 205 00
 220–240 V / 400 V 2N 50 Hz
 Valmistettu: Saksa
 7.35 kW

10.2 Keittoalue määritykset

Keittoalue	Nimellisteho (suurin tehotaaso) [W]	PowerBoost [W]	PowerBoost kesto enintään [min]	Ruoanlaittovälineen halkaisija [mm]
Vasen edessä	2300	3200	10	125 - 210
Vasen takana	2300	3200	10	125 - 210
Oikea edessä	2300	3200	10	125 - 210
Oikea takana	2300	3200	10	125 - 210

Keittoalueiden teho voi poiketa hiukan taulukon arvoista. Se muuttuu keittoastioiden materiaalien ja mittojen mukaan.

Käytä korkeintaan taulukon halkaisijan kokoista keittoastiaa optimaalisten tulosten saavuttamiseksi.

11. ENERGIATEHOKKUUS

11.1 Tuotetiedot*

Mallin tunniste	HHOB870S	
Keittotason tyyppi	Kalusteeseen asennettava keittotaso	
Keittovyöhykkeiden lukumäärä	4	
Kuumennusteknologia	Induktio	
Ei-ympyränmuotoisen keittovyöhykkeen pituus (P) ja leveys (L)	Vasen edessä	P 22,3 cm L 22,0 cm
Ei-ympyränmuotoisen keittovyöhykkeen pituus (P) ja leveys (L)	Vasen takana	P 22,3 cm L 22,0 cm
Ei-ympyränmuotoisen keittovyöhykkeen pituus (P) ja leveys (L)	Oikea edessä	P 22,3 cm L 22,0 cm
Ei-ympyränmuotoisen keittovyöhykkeen pituus (P) ja leveys (L)	Oikea takana	P 22,3 cm L 22,0 cm

Keittovyöhykekohtainen energiankulutus (EC electric cooking)	Vasen edessä	179,6 Wh/kg
	Vasen takana	189,1 Wh/kg
	Oikea edessä	187,3 Wh/kg
	Oikea takana	189,1 Wh/kg
Keittotason energiankulutus (EC electric hob)		186,3 Wh/kg

* Euroopan unionin alueelle EU-asetuksen 66/2014 mukaisesti. Valko-Venäjälle säädöksen STB 2477-2017, Liite A mukaisesti. Ukrainalle säädöksen 742/2019 mukaisesti.



EN 60350-2 - Ruoanlaittoon tarkoitetut sähkötoimiset kodinkoneet - Osa 2: Keittotasot - Suorituskyvyn mittaustavat.

11.2 Energiansäästö

Voit säästää energiaa jokapäiväisen ruoanvalmistuksen aikana seuraavia vinkkejä noudattamalla.

- Käytä veden kuumentamisen aikana ainoastaan tarvittavaa vesimäärää.
- Mikäli mahdollista, peitä keittoastia aina kannella.
- Aseta keittoastia keittoalueelle ennen alueen kytkemistä toimintaan.
- Aseta pieni keittoastia pienemmälle keittoalueelle.
- Aseta keittoastia suoraan keittoalueen keskelle.
- Käytä jälkilämpöä ruoan pitämiseksi lämpimänä tai ruoan sulattamiseksi.

12. YMPÄRISTÖNSUOJELU

Kierrätä materiaalit, jotka on merkitty merkillä . Kierrätä pakkaus laittamalla se asianmukaiseen kierrätysastiaan. Suojele ympäristöä ja ihmisten terveyttä kierrättämällä sähkö- ja elektroniikkaromut. Älä hävitä merkillä 

merkittyjä kodinkoneita kotitalousjätteen mukana. Palauta tuote paikalliseen kierrätyskeskukseen tai ota yhteyttä paikalliseen viranomaiseen.

www.electrolux.com/shop



867373211-B-122022

