



EW8H878E8

DA Brugsanvisning | **Tørretumbler**

2

NO Bruksanvisning | **Tørketrommel**

30



Velkommen til Electrolux! Tak, fordi du valgte vores apparat.



få rådgivning, brochurer, fejlfinding, service- og reparationsinformation:
www.electrolux.com/support

Ret til ændringer uden varsel forbeholdes.

INDHOLDSFORTEGNELSE

1. OM SIKKERHED.....	2
2. SIKKERHEDSANVISNINGER.....	5
3. PRODUKTBEKRIVELSE.....	8
4. KONTROLPANEL.....	9
5. PROGRAMTABEL.....	10
6. TILVALG.....	12
7. INDSTILLINGER.....	14
8. FØR FØRSTE ANVENDELSE.....	15
9. DAGLIG BRUG.....	16
10. RÅD OG TIPS.....	18
11. VEDLIGEHOLDELSE OG RENGØRING.....	19
12. FEJLFINDING.....	22
13. TEKNISKE DATA.....	24
14. HURTIGVEJLEDNING.....	26
15. PRODUKTINFORMATIONSSKEMA I REFERENCE TIL EU-FORORDNING 1369/2017.....	28
16. MILJØHENSYN.....	29

1. ⚠ OM SIKKERHED



Læs de medfølgende anvisninger grundigt, inden apparatet installeres og tages i brug. Producenten påtager sig intet ansvar for eventuelle skader, der skyldes forkert installation eller brug. Opbevar altid brugsanvisningen på et sikkert og tilgængeligt sted til senere opslag.



Advarsel: Risiko for brand/ brandbart materiale. Dette apparat indeholder brændbar gas, propan (R290), en gas med høj biologisk nedbrydelighed. Hold ild og antændelseskilder væk fra apparatet. Vær omhyggelig med ikke at forårsage skade på kølekredsløbet, der indeholder propan.

1.1 Sikkerhed for børn og andre udsatte personer

ADVARSEL!

Risiko for kvælning, personskade eller varig invaliditet.

- Apparatet må kun bruges af børn fra 8 år og opefter samt af personer med nedsat fysisk, sensorisk eller psykisk funktionsevne, eller som mangler den nødvendige erfaring eller viden, hvis de er under opsyn eller er blevet instrueret i at bruge apparatet på en sikker måde samt forstår de farer, det indebærer.
- Børn på mellem 3 og 8 år og personer med omfattende og komplekst handicap skal holdes på afstand af apparatet, medmindre de overvåges konstant.
- Børn på under 3 år skal holdes på afstand af apparatet, medmindre de overvåges konstant.
- Lad ikke børn lege med apparatet.
- Opbevar al emballage utilgængeligt for børn, og bortskaf det korrekt.
- Opbevar rengøringsmidler utilgængeligt for børn.
- Lad ikke børn og husdyr komme tæt på apparatet, mens lågen er åben.
- Hvis apparatet har en børnesikring, skal den aktiveres.
- Børn må ikke udføre rengøring og vedligeholdelse på produktet uden opsyn.

1.2 Generel sikkerhed

- Dette apparat er kun til tørring af almindeligt tøj, som kan tørres i maskine.
- Brug ikke tørretumblerfunktionen, hvis vasketøjet er blevet beskidt med industrielle kemikalier.
- Dette apparat er beregnet til indendørs husholdningsbrug.
- Dette apparat kan bruges på kontorer, hotelværelser, bed & breakfast-værelser, stue- og gæstehuse og anden lignende indkvartering, hvor en sådan brug ikke overstiger (gennemsnitlig) brugsniveauer i hjemmet.
- Apparatets specifikationer må ikke ændres.

- Hvis tørretumbleren stilles oven på en vaskemaskine, skal stablingssættet bruges. Stablesættet, der kan fås hos din autoriserede forhandler, må kun bruges med det apparat, der er angivet i vejledningen, som fulgte med tilbehøret. Læs den omhyggeligt inden installation (se installationsbrochuren).
- Apparatet kan monteres som fritstående eller under et køkkenbord med korrekt plads (se installationsbrochuren).
- Installér ikke apparatet bag en dør, der kan låses, en skydedør eller en dør med et hængsel på den modsatte side, der ville forhindre apparatets låge i at åbne helt.
- Ventilationsåbningen i bunden må ikke tildækkes af et gulvtæppe, måtte eller anden gulvbelægning.
- ADVARSEL: Apparatet må ikke forsynes gennem en ekstern kontaktnordning, som f.eks. en timer, eller være sluttet til et kredsløb, der regelmæssigt tændes og slukkes af et forsyningsværk.
- Sæt først netstikket i stikkontakten ved installationens afslutning. Sørg for, at der er adgang til stikkontakten efter installationen.
- Sørg for god ventilation i rummet, hvor apparatet er installeret, så der ikke kan dannes gasser i rummet fra andre apparater, der bruger gas, eller andre brændstoffer, herunder åbne ildsteder.
- ADVARSEL: Installer ikke apparatet i et miljø uden luftudveksling.
Dette apparat indeholder brændbar gas, propan (R290), en gas med høj biologisk nedbrydelighed. Hold ild og antændelseskilder væk fra apparatet. Vær omhyggelig med ikke at forårsage skade på kølekredsløbet, der indeholder propan.
- ADVARSEL: Der skal være frit gennemtræk gennem udluftninger, både i apparatets kabinet og i et evt. indbygningselement.
- ADVARSEL: Undlad at beskadige kølekredsløbet.

- Hvis strømledningen er beskadiget, skal den af sikkerhedsgrunde udskiftes af producenten, det autoriserede servicecenter eller en tekniker med tilsvarende kvalifikationer.
- Overskrid ikke den maksimale fyldning på 8,0 kg (se kapitlet "Programtabel").
- Tør fnug eller rester fra emballage væk, der har ophobet sig omkring apparatet.
- Brug aldrig apparatet uden et filter. Rens fnugfilteret før eller efter hver brug.
- Tør ikke uvasket tøj i tørretumbleren.
- Hvis tøjet er tilsmudset med substanser som for eksempel madolie, acetone, alkohol, benzin, petroleum, pletfjerner, terpentiner, voks og voksfjerner, skal det vaskes i varmt vand tilsat ekstra vaskemiddel, før det tørres i vaskemaskinen/tørretumbleren.
- Genstande som skumgummi (latexgummi), badehætter, vandtætte tekstiler, ting med gummibagside og tøj eller puder forsynet med skumgummiindlæg må ikke tørres i vaskemaskinen/tørretumbleren.
- Skyllmidler eller lignende produkter må kun bruges som angivet i vejledningen fra produktets producent.
- Fjern alle genstande fra tøjet, som kunne være en kilde til antændelse, f.eks. lightere eller tændstikker.
- **ADVARSEL:** Stands aldrig tørretumbleren, før tørreprogrammet er helt slut, medmindre alt tøjet hurtigt tages ud og breddes ud, så varmen kan slippe væk.
- Sluk for maskinen, og tag stikket ud af kontakten inden vedligeholdelse.

2. SIKKERHEDSANVISNINGER

2.1 Installation



Advarsel: Risiko for brand/ brandbart materiale.

- Fjern al emballagen.

- Undlad at installere eller bruge et beskadiget apparat.
- Følg installationsvejledningen, der følger med apparatet.
- Installer ikke apparatet i et miljø uden luftudveksling

Dette apparat indeholder brændbar gas, propan (R290), en gas med høj biologisk nedbrydelighed. Hold ild og antændelseskilder væk fra apparatet. Vær omhyggelig med ikke at forårsage skade på kølekredsløbet, der indeholder propan.

- Vær altid forsigtig, når du flytter apparatet, da det er tungt. Brug altid sikkerhedshandsker og lukket fodtøj.
- Stil eller brug ikke apparatet et sted, hvor temperaturen kan komme under 5 °C eller over 35 °C.
- Gulvarealet, hvorpå apparatet skal installeres, skal være fladt, stabilt, varmebestandigt og rent.
- Sørg for, at der er luftcirkulation mellem apparatet og gulvet.
- Hold altid apparatet lodret, når det flyttes.
- Apparatets bagside skal anbringes mod en væg.
- Når apparatet står i den endelige position, kontrolleres det, at det er korrekt i vater. Skru benene op og ned i overensstemmelse hermed.

2.2 El-forbindelse

ADVARSEL!

Risiko for brand og elektrisk stød.

- Sæt først netstikket i stikkontakten ved installationens afslutning. Sørg for, at der er adgang til elstikket efter installationen.
- ADVARSEL: Dette apparat er designet til at blive installeret/forbundet til en jordforbindelse i bygningen.
- Sørg for, at parametrene på typeskiltet er kompatible med nettilslutningens elektriske mærkeværdier.
- Brug altid en korrekt monteret lovlig stikkontakt.
- Brug ikke multistikadaptere og forlængerledninger.
- Undgå at slukke for apparatet ved at trække i netledningen. Tag altid selve netstikket ud af kontakten.
- Undgå at berøre netledningen eller netstikket, hvis du har våde hænder.

2.3 Brug

ADVARSEL!

Risiko for personskade, elektrisk stød, brand, forbrændinger eller skade på apparatet.



Advarsel: Risiko for brand/ brandbart materiale. Dette apparat indeholder brændbar gas, propan (R290), en gas med høj biologisk nedbrydelighed. Hold ild og antændelseskilder væk fra apparatet. Vær omhyggelig med ikke at forårsage skade på kølekredsløbet, der indeholder propan.

- Dette apparat er kun til husholdningsbrug (indendørs).
- Tør ikke beskadigede (itrevne, trevlede) genstande, som indeholder polstring eller fyld.
- Hvis vasketøjet er blevet vasket med pletfjerner, foretages et ekstra skylleprogram, før tørreprogrammet startes.
- Tør kun stoffer, som er egnet til tørring i apparatet. Følg vaskevejledningen på symbolerne på tøjet.
- Undgå af drikke eller tilberede madvarer med det kondenserede vand/destillerede vand. Det kan føre til sundhedsskader hos personer og husdyr.
- Undgå at sidde eller stå på apparatets åbne låge.
- Tør ikke dryppende vådt tøj i apparatet.

2.4 Indvendig belysning

ADVARSEL!

Fare for personskade!

- Synlig stråling fra LED-lampe. Se ikke direkte ind i lysstrålen.
- Kontakt det autoriserede servicecenter for at få udskiftet den indvendige lampe.

2.5 Vedligeholdelse og rengøring

ADVARSEL!

Risiko for personskade eller beskadigelse af apparatet.



Advarsel: Risiko for brand/ brandbart materiale. Dette apparat indeholder brændbar gas, propan (R290), en gas med høj biologisk nedbrydelighed. Hold ild og antændelseskilder væk fra apparatet. Vær omhyggelig med ikke at forårsage skade på kølekredsløbet, der indeholder propan.

- Brug ikke vandspray eller damp til at rengøre apparatet.
- Rengør apparatet med en fugtig, blød klud. Brug kun neutralt rengøringsmiddel. Brug ikke slibende midler, skuresvampe, opløsningsmidler eller metalgenstande.
- Pas på, når du rengør apparatet, for at forhindre beskadigelse af afkølingssystemet.

2.6 Kompressor

ADVARSEL!

Risiko for beskadigelse af apparatet.

- Kompressoren og det lukkede rørsystem i tørretumbleren er fyldt med et specielt middel, som er fri for fluor-chlor-kulbrinter. Dette system skal forblive tæt. Beskadigelsen af systemet kan forårsage lækage.

2.7 Service

- Kontakt det autoriserede servicecenter for at få repareret apparatet.
- Brug kun originale reservedele.

- Vedrørende lampe(rne) i dette produkt og reservedelslamper, der sælges separat: Disse lamper er beregnet til at modstå ekstreme fysiske forhold i husholdningsapparater, såsom temperatur, vibration, fugt, eller er beregnet til at signalere information om apparatets driftsstatus. De er ikke beregnet til at blive brugt i andre apparater, og de er ikke velegnede til belysning af rum.

2.8 Bortskaffelse

ADVARSEL!

Risiko for personskade eller kvælning.



Advarsel: Risiko for brand / Risiko for materiel skade og beskadigelse af apparatet.

- Tag stikket ud af kontakten og kobl det fra vandforsyningen.
- Klip netledningen af tæt ved apparatet og bortskaf den.
- Apparatet indeholder brændbar gas (R290). Kontakt din genbrugsplads ang. oplysninger om, hvordan apparatet bortskaffes korrekt.
- Fjern lågelåsen for at forhindre, at børn og kæledyr bliver fanget i tromlen.
- Bortskaf apparatet i overensstemmelse med lokale krav til bortskaffelse af affald af elektrisk og elektronisk udstyr (WEEE).

3. PRODUKTBEKRIVELSE

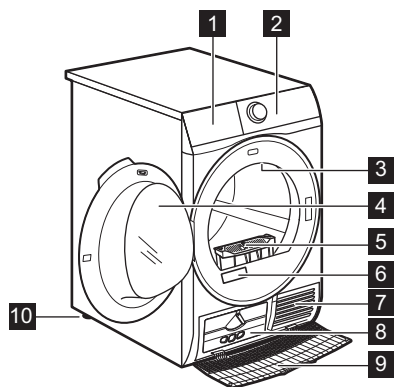

- 1 Vandtank
- 2 Betjeningspanel
- 3 Indvendig belysning
- 4 Maskinens låge
- 5 Filtre
- 6 Typeskilt
- 7 Lufttilførselshuller
- 8 Varmeveksler-låge
- 9 Varmevekslerdæksel
- 10 Justerbare fødder



For at gøre det nemmere at putte vasketøj i eller at installere maskinen kan lågen vendes om (se særskilt brochure).

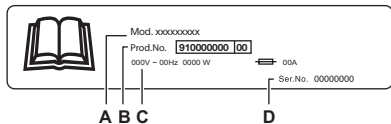

Typeskiltet oplyser om:

- A. modelnavn
- B. produktnummer
- C. elektriske mærkeværdier
- D. serienummer

4. KONTROLPANEL

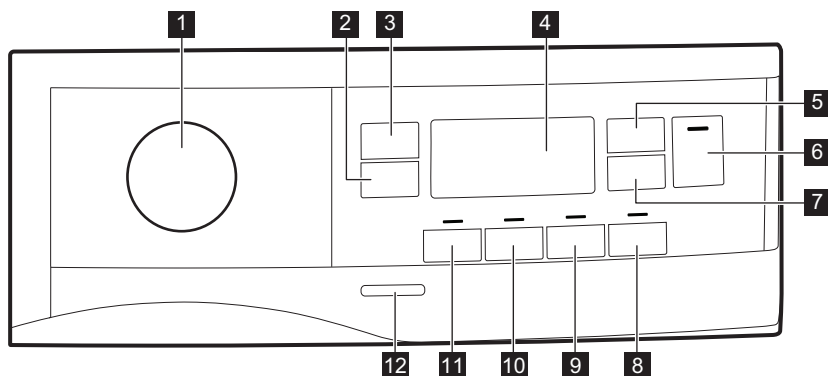

- 1 Programknap og ● NULSTIL-knap
- 2 Extra Anticrease (Anti-krøl Fase)-berøringsknap
- 3 Dryness Level (Tørhedsgrad)-berøringsknap
- 4 Display
- 5 Time Dry (Tid)-berøringsknap
- 6 Start/Pause (Start/pause)-berøringsknap
- 7 Delay Start (Forsinket start)-berøringsknap
- 8 Refresh (Genopfriskning)-berøringsknap
- 9 End Alert (Summer)-berøringsknap

- 10 Reverse Plus (Reversering plus)-berøringsknap
- 11 Extra Silent (Ekstra Stille)-berøringsknap
- 12 Tænd/sluk-knap



Tryk på knapperne med fingeren i området med symbolet eller navnet på funktionen. Undgå at bruge handsker, når du betjener betjeningspanelet. Sørg for, at betjeningspanelet altid er rent og tørt.

4.1 Display

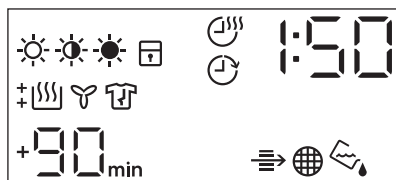

Symbolet vises i displayet

Symbolbeskrivelse



tilvalget vasketøjstørhedsgrad: iron Dry (Strygetørt), Cupboard Dry (Skabstørt), Extra Dry (Ekstra Tørt)















tilvalget tid til

Symbolet vises i displayet	Symbolbeskrivelse
	udskudt start slået til
	indikator: <i>kontrollér varmeveksler</i>
	indikator: <i>rens filteret</i>
	indikator: <i>tøm vandbeholderen</i>
	børnesikring til
	forkert valg, eller knappen er i positionen ● "Nulstil"
	indikator: <i>tørrefase</i>
	indikator: <i>afkølingsfase</i>
	indikator: <i>antikrølfase</i>
1 : 50	programvarighed
+30 _{min.} , +60 _{min.} , +90 _{min.} , +2h	forlængelse af standard antikrølfase: +30 min, +60 min, +90 min, +2t)
: 10.2 : 00	valg af tid (10 min. - 2 t)
1h-20h	valg af Delay Start (Forsinket start) (1 t - 20 t)

5. PROGRAMTABEL

Program	Mængde ¹⁾	Egenskaber / tekstiltype ²⁾
3) Cottons (Bomuld) Eco	8,0 Kg	Bomuldstøjsprogram designet til maksimal energibesparelse. /
Cottons (Bomuld)	8,0 Kg	Program defineret til tørring af bomuldsgenstande af forskellig størrelse / forskellig vævning sammen. /
Synthetics (Syntetisk)	4 Kg	Stoffer med blandede fibre, der for det meste indeholder syntetiske fibre som polyester, polyamid osv. /
Delicate (Finvask)	4 kg	Anbefales til generiske sarte stoffer som f.eks. viskose, rayon, akryl og deres blandinger. /
Sportswear (Sporttøj)	2 kg	Tørrer almindeligt sportstøj fremstillet af syntetiske fibre, herunder polyester, elasthanblandinger og polyamid. /

Program	Mængde ¹⁾	Egenskaber / tekstiltipe ²⁾
Hygiene (Hygiene) 	3 kg	Tørrer og desinficerer dit tøj og andre genstande og holder temperaturen over 60°C over tid, så 99,9% af bakterier og vira fjernes ⁴⁾ . Bemærk: Dette program bør kun bruges til våde genstande. Ikke egnet til sarte ting. 
Silk (Silke) 	0,5 kg	Bevarer formen på sart silketøj, der kan vaskes i hånden, og minimerer krøller ved hjælp af blid varm luft og bløde bevægelser. 
Wool (Uld)  	1 kg	Tørrer skånsomt for maskin- og håndvaskbart uldtøj. Fjern straks tøjet, når programmet er færdigt.   WOOL HAND WASH SAFE Uldtørreprogrammet i denne maskine er godkendt af virksomheden Woolmark til tørring af uldtøj, der er mærket som "håndvask", såfremt tøjet tørres i henhold til instruktionerne på vaskemærket samt anvisningerne fra producenten af denne maskine. Følg vaskemærket for andre vaskeanvisninger. M2001 Woolmark-symbolet er et certificeringsmærke i mange lande.
Outdoor 	2 kg	Vedligeholder funktionaliteten af udendørsstoffer fremstillet af teknisk tekstil og genopretter vandafvisning på vandtætte jakker og skaljakker med aftageligt for (egnet til tørring i tørretumbler). 
Denim (Denim)	4 kg	Tørrer jeans og andet denimtøj i dybden, selv i tykke dele som lommer, sømme og manchetter, hvilket reducerer sammenfiltring. 
Bed Linen (Sengetøj) XL	4,5 kg	Tørrer op til tre sengetøjssæt på én gang. Minimerer snoninger og sammenfiltring af store genstande for at sikre, at hvert sengetøj når en ensartet tørhed uden våde pletter. 

Program	Mængde ¹⁾	Egenskaber / tekstiltype ²⁾
Mixed (Kort program - blandet) XL	6 kg	Blanding af tøj lavet af bomuld, blanding af bomuld og syntetiske stoffer samt syntetiske stoffer. 

1) Den maksimale vægt henviser til tørt tøj.

2) Vedr. tekstilmærket: Se afsnittet *RÅD OG TIPS: Forberedelse af vasketøjet*.

3)  Cottons (Bomuld) Cupboard (Skabstørt) ECO-programmet er "standard-bomuldsprogrammet" ifølge EU-Kommissionens forordning nr. 392/2012. Det er velegnet til at tørre normalt, vådt bomuld, og det er det mest energi-effektive program til tørring af vådt bomuld.

4) Testet for Candida albicans, MS2 Bacteriophage og Escherichia coli i en ekstern test udført af Swisstatest Test-materialien AG i 2021 (testrapportnr. 20212038).



6. TILVALG

6.1 Extra Anticrease (Anti-krøl Fase)

Forlænger antikrølfasen med 30, 60 eller 90 minutter eller 2 timer ved slutningen af tørringsprogrammet. Denne funktion reducerer folder. Tøjet kan tages ud under antikrølfasen.

6.2 Dryness Level (Tørhedsgrad)

Denne funktion hjælper med at øge vasketøjets tørhed. Der er 3 tilvalg:

-  Extra Dry (Ekstra Tørt)
-  Cupboard (Skabstørt)
-  Iron Dry (Strygetørt)

6.3 Time Dry (Tid)

Du kan indstille programvalget til mellem mindst 10 minutter og højst 2 timer. Den krævede varighed er relateret til mængden af vasketøj i apparatet.



Vi anbefaler, at du indstiller en kort varighed for få eller kun ét stykke tøj.

ANBEFALET TØRRETID

10 - 20 min.

kun kold luft (ingen varme).

20 - 40 min

ekstra tørring for at forbedre tørringsgrad efter forrige tørreprogram.

ANBEFALET TØRRETID

> 40 min

fuld tørring af små mængder vasketøj på op til 4 kg, godt centrifugeret (>1200 o/m).

6.4 Time Dry (Tid) på Wool (Uld)-program

Tilvalg passer til Wool (Uld)-program for at justere afsluttende tørhedsgrad.

6.5 Refresh (Genopfriskning)

Til at genopfriske tøj efter opbevaring. Maksimal fyldning må ikke overstige 1 kg.

6.6 End Alert (Summer)

Alarmen lyder ved:

- programslut
- start og slut på antikrølfase
- programafbrydelse

Som standard er det akustiske signal altid slået til. Du kan bruge denne funktion til at slå lyden til eller fra.



Du kan aktivere End Alert (Summer)-tilvalget med alle programmer.

6.7 Reverse Plus (Reversering plus)









Øg frekvensen af tromlevendingen for at reducere genstande, der bliver snoet og viklet

ind i hinanden. For at øge tørreresultatets ensartethed og hjælpe med at reducere krøller. Anbefalet til store eller lange genstande (f.eks. lagner, bukser, lange kjoler)"

6.8 Extra Silent (Ekstra Stille)

Apparatet kører lydsvagt uden at påvirke tørrekkvaliteten. Apparatet kører langsomt med længere programtid.

6.9 Tabel over valgmuligheder

Programmer ¹⁾	Dryness Level (Tørhedsgrad)			Extra Anti-crease (Anti-krøl Fase)	Extra Silent (Ekstra Stille)	Reverse Plus (Reversering plus)	Refresh (Genopfriskning)	Time Dry (Tid)
								
 Cottons (Bomuld) Eco		■		■				
Cottons (Bomuld)	■	■	■	■	■	■	■	■
Synthetics (Syntetisk)	■	■	■	■	■	■	■	■
Delicate (Finvask)		■		■				
Sportswear (Sporttøj)		■		■				
Hygiene (Hygiene) 		■						
Silk (Silke) 		■		■				
Wool (Uld)  								■ ²⁾
Outdoor 		■						
Denim (Denim)	■	■		■		■		
Bed Linen (Sengetøj) XL	■	■	■	■		■		
Mixed (Kort program - blandet) XL	■	■		■		■		■

¹⁾ Du kan vælge et eller flere valgmuligheder sammen med programmet. Tryk på den relaterede knap for at aktivere eller deaktivere dem.

²⁾ Se kapitlet TILVALGSFUNKTIONER: Tidstørring på uldprogram

7. INDSTILLINGER

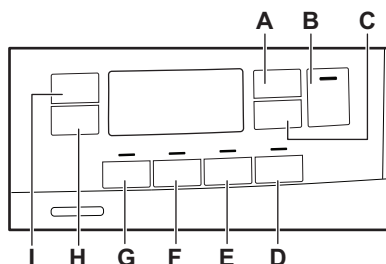

- A. Time Dry (Tid)-knap
- B. Start/Pause (Start/pause)-knap
- C. Delay Start (Forsinket start)-knap
- D. Refresh (Genopfriskning)-knap
- E. End Alert (Summer)-knap
- F. Reverse Plus (Reversering plus)-knap
- G. Extra Silent (Ekstra Stille)-knap
- H. Extra Anticrease (Anti-krøl Fase)-knap
- I. Dryness Level (Tørhedsgrad)-knap

7.1 Børnesikring

Dette tilvalg forhindrer, at børn leget med apparatet, mens et program er i gang. Knapperne er låst.

Kun tænd/sluk-knappen er låst op.

Aktivering af børnesikringen:

1. Tryk på tænd-/sluk-knappen for at aktivere apparatet.
2. Tryk på knappen (D) og hold den nede i nogle få sekunder.

Børnesikringslampen giver sig til at lyse.



Børnesikringen kan deaktiveres, mens et program er i gang. Tryk på de samme knapper, og hold dem nede, indtil kontrollampen for børnesikringen slukkes. Børnesikringen er ikke tilgængelig i 8 sek. efter at have tændt for apparatet.

7.2 Justering af den resterende fugt



Hver gang du åbner tilstanden "Justering af resterende vasketøjsfugt", vil den tidligere indstillede grad af resterende fugt skifte til den næste værdi (f.eks. tidligere indstillet - 2 - skifter til - 1 -).

Sådan ændres standardgraden af resterende fugt:

1. Tryk på tænd-/sluk-knappen for at aktivere apparatet.
2. Brug programvælgeren til at vælge hvilket som helst program.
3. Vent i ca. 8 sekunder.
4. Tryk samtidigt på knappen (G) og (F) og hold dem nede.

En af disse kontrollamper tændes:

- - 0 - maksimal tørhed
- - 1 - mere tørring af vasketøj
- - 2 - standardtørt vasketøj

5. Tryk og hold knapperne (G) og (F) igen, indtil kontrollampen for det korrekte niveau lyser.



Hvis displayet vender tilbage til den normale tilstand (tiden for det valgte program fra trin 2 vises), mens graden af resterende fugt indstilles, skal du trykke og holde på knapperne (G) og (F) igen for at åbne tilstanden "Justering af resterende vasketøjsfugt" (tidligere indstillet grad af resterende fugt skifter til den næste værdi).

6. For at acceptere den valgte grad af resterende fugt skal du vente 5 sekunder, og så vender displayet tilbage til den normale tilstand.

Dryness Level (Tørheds- Displaysymbol
grad)

- 0 - maksimal tørhed + []

- 1 - mere tørring af vasketøj + []

- 2 - standardtørt vasketøj []

7.3 Kontrollampe for vandbeholder

Som standard er kontrollampen for vandbeholderen tændt. Den tændes, når programmet afsluttes, eller når det er nødvendigt at tømme vandbeholderen.



Hvis et udtømmingssæt er installeret (ekstraudstyr), tømmer apparatet automatisk vandet fra vandbeholderen. I dette tilfælde anbefaler vi, at du deaktiverer kontrollampen for vandbeholderen.

Deaktivering af kontrollampen til vandbeholderen:

1. Tryk på tænd-/sluk-knappen for at aktivere apparatet.
2. Vent i ca. 8 sekunder.
3. Tryk samtidigt på knapperne (H) og (I) og hold dem nede.

Displayet viser en af disse 2 konfigurationer:

- Displayet viser "Off". Efter 5 sek. vender displayet tilbage til normal tilstand.
- Displayet viser "On". Efter 5 sek. vender displayet tilbage til normal tilstand.

8. FØR FØRSTE ANVENDELSE



Bagtromlelåsene fjernes automatisk, når tørretumbleren bruges første gang. Der høres muligvis noget støj.

Sådan låses bagtromlelåsene op:

1. Tænd for apparatet.
 2. Indstil et program.
 3. Tryk på Start/Pause-knappen.
- Tromlen begynder at rotere. Bagtromlelåsene deaktiveres automatisk.

Inden du bruger apparatet til at tørre genstande:

- Rengør tørretumblerens tromle med en fugtig klud.
- Start et 1 times program med fugtigt vasketøj.



I begyndelsen af tørreprogrammet (første 3-5 min) kan der forekomme et lidt forhøjet lydniveau. Dette sker pga. af kompressorens opstart. Dette er normalt for kompressorrevne apparater som køleskabe og fryser.

8.1 Usædvanlig lugt

Apparatet er tæt pakket.

Når et produkt er pakket ud, kan du bemærke en usædvanlig lugt. Dette er normalt for helt nye produkter.

Apparatet er bygget af flere forskellige typer materiale, som alt sammen kan generere usædvanlig lugt.

Gennem anvendelsestid forsvinder den usædvanlige lugt efter nogle få tørreprogrammer.

8.2 Støj



Der kan muligvis høres forskellige lyd på forskellige tidspunkter under tørreprogrammet. Dette er helt normale driftslyde.

Kompressor i drift.

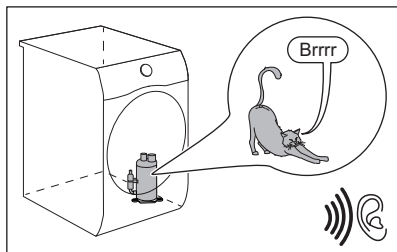

Roterende tromle.

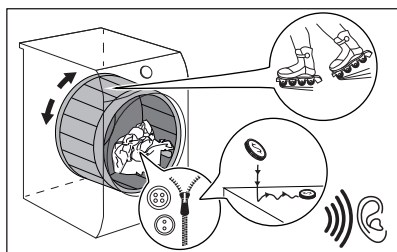

Blæsere i drift.

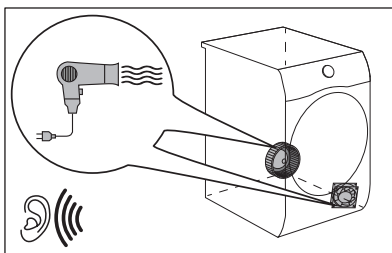

Pumpe i drift og overførsel af kondensation til tanken.

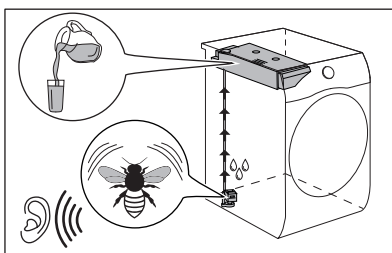

9. DAGLIG BRUG

9.1 Start af et program uden at udskyde starttidspunktet

1. Forbered vasketøjet, og fyld apparatet.

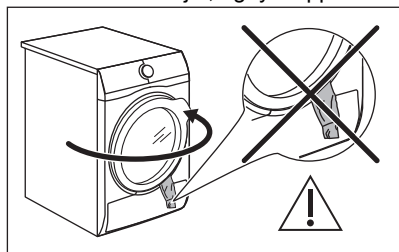

FORSIGTIG!

Sørg for, at vasketøjet ikke sætter sig fast mellem apparatets luge og gummipakningen, når du lukker lugen.

2. Tryk på tænd-/sluk-knappen for at aktivere maskinen.
 3. Vælg det rette program og tilvalg for typen af vasketøj.
- Displayet viser programmets varighed.



Den reelle tørretid afhænger af vasketøjstypen (mængde og sammensætning), rumtemperaturen og dit vasketøjs fugtighed efter centrifugeringstørrefasen.

4. Tryk på Start/Pause (Start/pause)-knappen.

Programmet starter.

9.2 Start af et program med udskudt start

1. Vælg det rette program og tilvalg for typen af vasketøj.
2. Tryk på knappen for udskudt start gentagne gange, indtil displayet viser den forsinkelsestid, du vil indstille.



Du kan forsinke programmets start mindst 1 time og op til højst 20 timer.

3. Tryk på Start/Pause (Start/pause)-knappen.

Displayet viser nedtællingen til den udskudte start.

Når nedtællingen er færdig, starter programmet.

9.3 Ændring af program

1. Tryk på tænd-/sluk-knappen for at deaktivere apparatet
2. Tryk på tænd-/sluk-knappen for at aktivere apparatet.
3. Indstil programmet.

Alternativt:

1. Drej vælgerknappen til positionen ● "Nulstil".
2. Vent i 1 sekund. Displayet viser — — —.
3. Indstil programmet.

9.4 Ved program slut

Når programmet er afsluttet:

- Der udsendes et lydssignal.
- Displayet viser 0 : 0 0
- Kontrollampen for tændes.

- Kontrollamperne for filter og beholder tændes muligvis.
- Start/Pause (Start/pause)-kontrollampen lyser.

Apparatets drift fortsætter med antikrølfasen i ca. 30 minutter eller mere, hvis tilvalget Extra Anticrease (Anti-krøl Fase) blev indstillet (se kapitlet *Tilvalg - Extra Anticrease (Anti-krøl Fase)*).

Anti-krøl fasen reducerer folder.

Du kan fjerne vasketøjet, før antikrølfasen er slut. Vi anbefaler, for at få et bedre resultat, at du fjerner vasketøjet, når fasen er næsten slut.

Når antikrølfasen er slut:

- Displayet viser stadigvæk 0 : 0 0
- Kontrollampen er slukket.
- Kontrollamperne for filter og beholder forbliver tændt.
- Start/Pause (Start/pause)-kontrollampen slukker.

1. Tryk på tænd-/sluk-knappen for at deaktivere apparatet.
2. Åbn lågen til apparatet.
3. Tag tøjet ud.
4. Luk apparatets luge.

Mulige årsager til utilfredsstillende tørreresultater:

- Utilstrækkelige standardindstilling for tørhedsniveau. Se kapitlet *Justering af standardtørhedsgraden*
- Rumtemperaturen er for lav eller for høj. Optimal rumtemperatur er mellem 18°C - 25°C.



Rens altid filteret, og tøm vandtanken, når et program er afsluttet.

9.5 Standby-funktion

For at reducere energiforbruget deaktiverer denne funktion automatisk apparatet:

- Efter 5 minutter, hvis du ikke starter programmet.
- Efter 5 minutter fra programmets afslutning.



Tiden reduceres til 30 sekunder, hvis vælgerknappen står på positionen ● "Nulstil".

10. RÅD OG TIPS

10.1 Forberedelse af tøjet



Tit er tøjet efter et vaskeprogram klemt og viklet sammen.

Det er ueffektivt at tørre klemt og sammenviklet tøj.

For at sikre korrekt luftstrøm og endda tørring anbefales det at ryste og ilægge et stykke tøj ad gangen i tørretumbleren.

For at sikre korrekt tørreproces:

- Luk lynlåsene.
- Luk for dynebetrækkene.
- Lad ikke snore eller bånd være løse (f.eks. bånd på forklæder) under tørringen. Bind dem, inden du starter et program.
- Fjern alle genstande fra lommerne.
- Vend indersiden ud på genstande med et indvendigt lag lavet af bomuld. Bomuldslaget skal vende udad.

- Indstil altid det velegnede program for typen af vasketøj.
- Læg ikke lyse og mørke farver sammen.
- Brug et velegnet program til bomuld, jersey og strik for at reducere krympning.
- Overskrid ikke den maksimale mængde, der er angivet i programkapitlet, eller som vises på displayet.
- Tør kun vasketøj, der kan tåle at komme i tørretumbleren. Se vaskeanvisningen.
- Tør ikke store og små ting sammen. De små ting kan blive fanget inde i de store ting og blive ved med at være våde.
- Ryst stort tøj og stof, inden det lægges i tørretumbleren. Dette er for at undgå fugtige steder i stoffet og efter tørrecyklussen.

Vaskeanvisning	Beskrivelse
	Vasketøj er velegnet til tørretumbling.
	Vasketøj er velegnet til tørretumbling ved højere temperaturer.
	Vasketøj er kun velegnet til tørretumbling ved lavere temperaturer.
	Vasketøj er ikke velegnet til tørretumbling.



Vasketøj er velegnet til tørretumbling.



Vasketøj er velegnet til tørretumbling ved højere temperaturer.



Vasketøj er kun velegnet til tørretumbling ved lavere temperaturer.



Vasketøj er ikke velegnet til tørretumbling.

11. VEDLIGEHOLDELSE OG RENGØRING

11.1 Rengøring af filter

⚠ FORSIGTIG!

Brug ikke vandet til rengøring af filteret. Fjern frug manuelt, og smid dem i skraldespanden (undgå at smide plastikfibre i vandmiljøet).



Rengør filtrene regelmæssigt for at opnå den bedste tørring. Det tilstoppede filter er grunden til at tørreprogrammet tager længere tid, og konsekvensen heraf er, at energiforbruget øges. Rengør filteret med hånden. Brug om nødvendigt en støvsuger.

1.

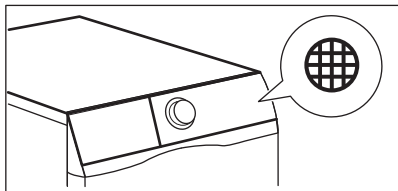

2.

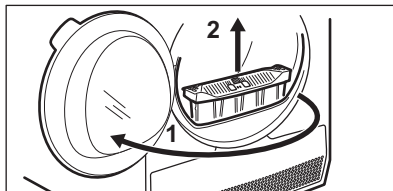

3.

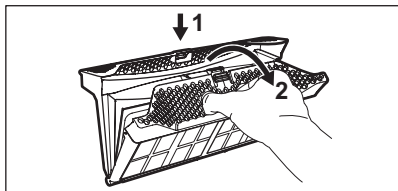

4.

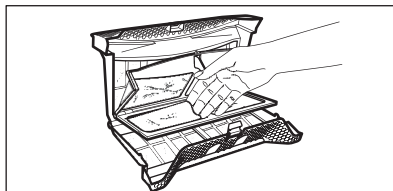

5. 1)

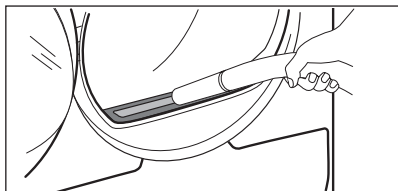

6.

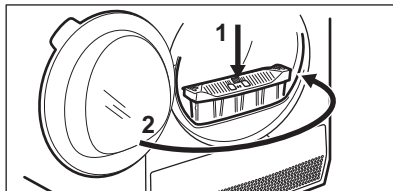

1) Fjern om nødvendigt frug fra filtersoklen og pakningen. Du kan bruge en støvsuger.

11.2 Tømning af vandbeholderen

1.

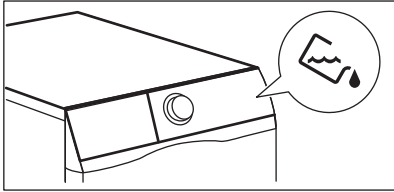

2.

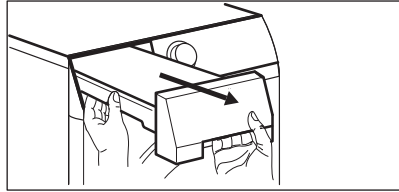

3.

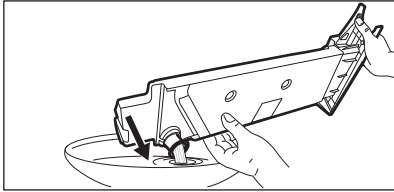

4.

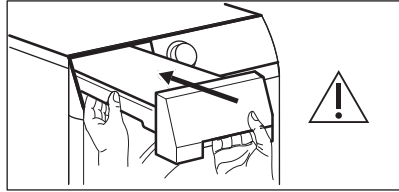

Du kan bruge vandet fra vandtanken som alternativ til destilleret vand (f.eks. til dampstrygning). Fjern rester af snavs med et filter, før du bruger vandet.

11.3 Rengøring af varmeveksleren

1.

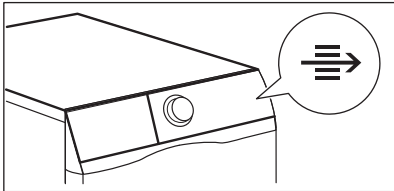

2.

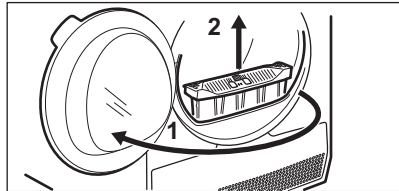

3.

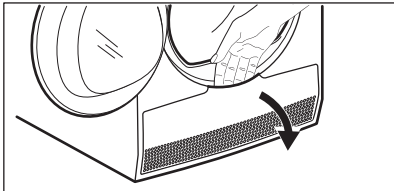

4.

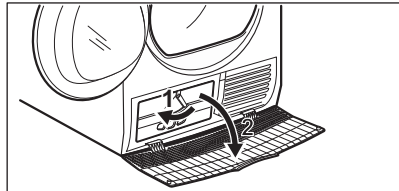

5. 1)

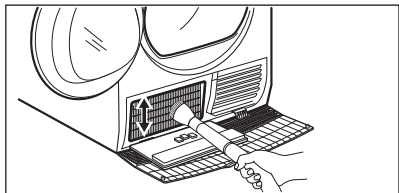

6.

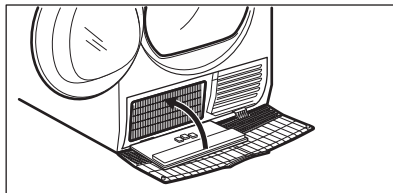

7.

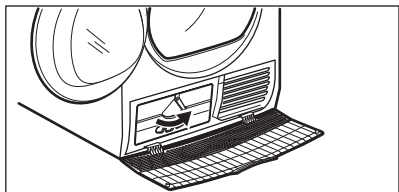

8.

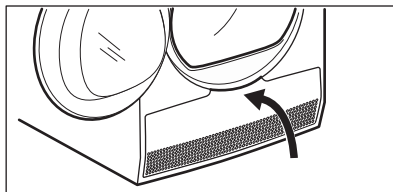

9.

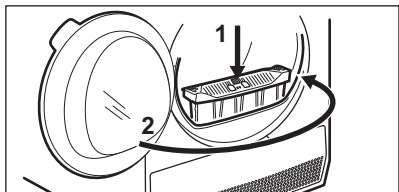

1) Fjern om nødvendigt frug fra filtersoklen og pakningen. Du kan bruge en støvsuger.

⚠ FORSIGTIG!

Rør ikke metaloverfladen med bare hænder. Fare for personskade! Bær beskyttelseshandsker. Rengør forsigtigt for at undgå at beskadige metaloverfladen.

11.4 Rengøring af fugtighedssensoren

⚠ FORSIGTIG!

Risiko for beskadigelse af fugtighedssensor. Brug ikke skuremidler eller stålsvampe til rengøring af sensoren.

For at sikre de bedste tørreresultater er apparatet udstyret med metalfugtighedssensor. Den er placeret på indersiden af lågeområdet.

Gennem anvendelsestiden kan sensorens overflade blive beskidt, hvilket forringer tørreevnen.

Vi anbefaler at rengøre denne sensor mindst 3 eller 4 gange, eller hvis du observerer et fald i tørrepræstationen.

Til rengøringen kan du bruge den hårde side af en opvaskesvamp og en smule eddike eller opvaskemiddel.

Rengøring af sensoren:

1. Åbn lågen.
2. Rengør fugtighedssensorens overflader ved at tørre metaloverfladen adskillige gange.

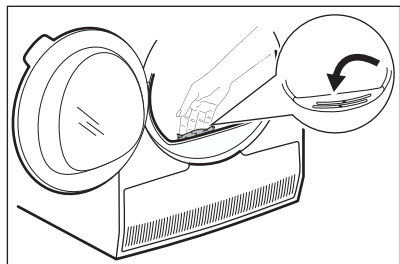

11.5 Rengøring af tromle

⚠ ADVARSEL!

Kobl apparatet fra strømforsyningen, før det rengøres.

Brug et almindeligt neutralt vaskemiddel til at rengøre den indvendige overflade af tromlen og tromleløfterne. Tør de rengjorte overflader med en blød klud.

⚠ FORSIGTIG!

Brug ikke skuremidler eller stålsvampe til rengøring af tromlen.

11.6 Rengøring af betjeningspanel og kabinet

Brug et almindeligt neutralt vaskemiddel til at rengøre betjeningspanelet og kabinettet.

Rengør med en fugtig klud. Tør de rengjorte overflader med en blød klud.

⚠ FORSIGTIG!

Brug ikke møbelrens eller skræppe rengøringsmidler, som kan forårsage korrosion.

11.7 Rengøring af lufttilførselshullerne

Brug en støvsuger til at fjerne frugget fra lufttilførselshullerne.

12. FEJLFINDING

⚠ ADVARSEL!

Se kapitlerne om sikkerhed.

12.1 Fejlkode

Maskinen starter ikke, eller den stopper under drift.

Prøv først at finde en løsning på problemet (se oversigten). Kontakt det autoriserede servicecenter, hvis problemet fortsætter.

⚠ ADVARSEL!

Sluk for maskinen, før der udføres nogen som helst form for eftersyn.

I tilfælde af større problemer går lydsignalerne i gang, displayet viser en fejlkode, og knappen Start/Pause (Start/pause) blinker muligvis kontinuerligt:

Fejlkode	Mulig årsag	Afhjælpning
E50	Apparatets motor overbelastet. For meget vasketøj eller vasketøj fastklemt i tromlen.	Programmet blev ikke afsluttet. Tag vasketøjet ud af tromlen, indstil programmet og genstart programmet.

Fejlkode	Mulig årsag	Afhjælpning
E90 eller E91	Intern fejl. Ingen kommunikation mellem maskinens elektroniske elementer.	Programmet sluttede ikke korrekt, og maskinen stoppede for tidligt. Sluk for maskinen, og tænd igen. Kontakt det autoriserede servicecenter, hvis fejlkoden vises igen.
EHO	Strømforsyningen er ustabil.	Når apparatet viser EHO , skal du vente, til strømforsyningen er stabil, og trykke på start. Hvis apparatet stiller programmet på pause uden at angive noget, skal du trykke på programstarten. Kontrollér strømlednings/kontaktens integritet eller netforsyningen, hvis advarslen forekommer.

Sluk og tænd for maskinen, hvis displayet viser andre fejlkoder. Kontakt det autoriserede servicecenter, hvis problemet fortsætter.

I tilfælde af et andet problem med tørretumbleren kan du se oversigten herunder for mulige løsninger.

12.2 Fejlfinding

Problemer	Mulig løsning
Du kan ikke tænde for apparatet.	Kontrollér, at elstikket er tilsluttet stikkontakten.
	Kontrollér sikringen i sikringsboksen (husholdningsinstallation).
Programmet starter ikke.	Tryk på: Start/Pause (Start/pause)
	Sørg for, at opvaskemaskinens låge er lukket.
Maskinens låge lukker ikke.	Kontrollér, at filteret er installeret korrekt.
	Sørg for, at vasketøjet ikke sidder fast mellem maskinens luge og gummipakningen.
Maskinen standser under drift.	Sørg for, at vandbeholderen er tom. Tryk på Start/Pause (Start/pause) for at starte programmet igen.
	Mængden er for lille, øg mængden eller brug Time Drying (Tid) programmet.
Programmet tager for lang tid, eller tørreresultatet er utilfresstillende. ¹⁾	Sørg for, at vasketøjets vægt passer til programmets varighed.
	Kontrollér, at filteret er rent.
	Vasketøjet er for vådt. Centrifuger igen vasketøjet i vaskemaskinen.
	Sørg for, at rumtemperaturen er over +5°C og under +35°C. Den optimale rumtemperatur er mellem 18°C og 25°C.
	Indstil Time Drying (Tid) eller Extra Dry (Ekstra Tørt) programmet. ²⁾

Problemer	Mulig løsning
Displayet viser — — —.	Hvis du vil vælge et nyt program, skal du slukke og tænde for maskinen.
	Sørg for, at valgmulighederne egner sig til programmet.

- 1) Efter maks. 5 timer afsluttes programmet automatisk.
- 2) Det kan ske, at nogle områder forbliver fugtige ved tørring af store ting (f.eks. lagener).

Hvis tørringen er utilfredsstillende

- Det indstillede program var forkert.
- Filteret er tilstoppet.
- Varmeveksleren er tilstoppet.
- Der var for meget vasketøj i apparatet.
- Tromlen er beskidt.
- Forkert indstilling af ledæevneføleren (se kapitel "*Indstillinger - Regulering af*

vasketøjets resterende fugtniveau' for en bedre indstilling).

- Lufttilførselshullerne er tilstoppede.
- Rumtemperaturen er for lav eller for høj (optimal rumtemperatur fra 18°C til 25°C)

13. TEKNISKE DATA

Højde x bredde x dybde	850 x 596 x 638 mm (højest 662 mm)
Maks. dybde, når apparatets luge er åben	1107 mm
Maks. bredde, når apparatets luge er åben	958 mm
Justerbar højde	850 mm (+ 15 mm - justering af ben)
Tromlevolumen	118 l
Maksimal fyldning	8,0 kg
Spænding	230 V
Frekvens	50 Hz
Lydeffektniveau	65 dB
Effekt i alt	700 W
Energieffektivitetsklasse	A+++
Energiforbrug på standardbomuldsprogrammet med den fulde belastning. 1)	1,49 kWh
Energiforbrug på standardbomuldsprogrammet med den delvise belastning. 2)	0,81 kWh
Årligt energiforbrug ³⁾	176,50 kWh
Strømforsøg, tændt 4)	0,05 W
Strømforsøg, slukket 4)	0,05 W
Type brug	Husholdning

Tilladt omgivelsestemperatur	+ 5°C til + 35°C
Niveau af beskyttelse mod indtrængen af faste partikler og fugt sikres af beskyttelsesdækslet, undtagen hvor lavspændingsudstyret ikke har beskyttelse mod fugt	IPX4
Gasbetegnelse	R290
Vægt	0,149 kg

- 1) Med henvisning til EN 61121. 8,0 kg bomuld centrifugeret ved 1000 o/m.
- 2) Med henvisning til EN 61121. 4,0 kg bomuld centrifugeret ved 1000 o/m.
- 3) Energiforbrug i kWh/år, baseret på 160 tørrecykluser for normalprogrammet til bomuld ved hel og halv fyldning, og forbruget i laveeffekttilstandene. Aktuelt energiforbrug pr. cyklus afhænger af, hvordan maskinen bruges (FORORDNING (EU) nr. 392/2012).
- 4) Med henvisning til EN 61121.

Informationen i ovenstående tabel er i overensstemmelse med direktiv 392/2012 til gennemførelse af Europa-Kommissionens forordning 2009/125/EC.

13.1 Forbrugsværdier



Angivne værdier opnås under laboratorieforhold med relevante standarder. Forskellige parametre kan ændre data, f.eks. mængden af vasketøj, typen af vasketøj og de omgivende forhold. Vasketøjets oprindelige fugtindhold, vandtypen, forsyningsspændingen, og hvis du ændrer standardindstillingen for et program, kan det også påvirke energiforbruget og tørreprogrammets varighed.

Program	Centrifugeret ved / resterende fugtighed	Tørretid ¹⁾	Energiforbrug ²⁾
Cottons (Bomuld) Eco 8,0 kg			
Cupboard (Skabstørt)	1400 o/m / 50%	150 min.	1,25 kWh
	1000 o/m / 60%	175 min.	1,49 kWh
Cottons (Bomuld) 8,0 kg			
Iron Dry (Strygetørt)	1400 o/m / 50%	110 min.	0,85 kWh
	1000 o/m / 60%	125 min.	1,05 kWh
Cottons (Bomuld) Eco 4,0 kg			
Cupboard (Skabstørt)	1400 o/m / 50%	90 min.	0,70 kWh
	1000 o/m / 60%	105 min.	0,81 kWh
Synthetics (Syntetisk) 4 kg			
Cupboard (Skabstørt)	1200 o/m / 40%	71 min.	0,51 kWh

Program	Centrifugeret ved / resterende fugtighed	Tørretid ¹⁾	Energiforbrug ²⁾
	800 o/m / 50%	87 min.	0,65 kWh

1) For delvise fyldninger er programtiden kortere, og maskinen bruger mindre energi.

2) Forkert omgivende temperatur og/eller dårligt centrifugeret vasketøj kan forlænge programtiden og øge energiforbruget.

14. HURTIGVEJLEDNING

14.1 Daglig brug

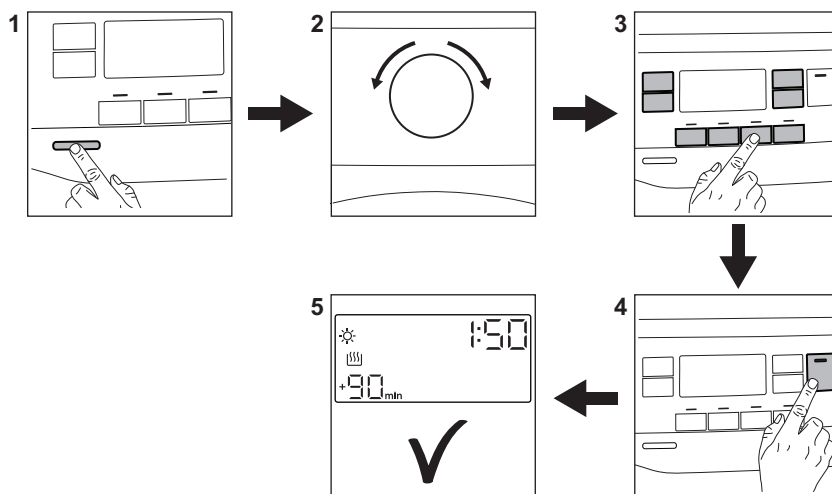

1. Tryk på tænd/sluk-knappen for at tænde for apparatet.
2. Brug programvælgeren til at vælge et program.
3. Du kan vælge 1 eller flere specialfunktioner sammen med





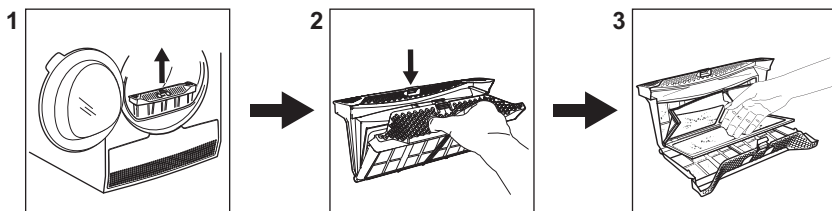





- programmet. Tryk på den relevante knap for at aktivere eller deaktivere et tilvalg.
4. Tryk på knappen **Start/Pause** for at starte programmet.
5. Apparatet starter.

14.2 Rengøring af filteret



Ved hvert programs afslutning vises filtersymbolet  i displayet, og filteret skal renses.

14.3 Programtabel

Program	Mængde ¹⁾	Egenskaber / tekstiltype ²⁾
 3) Cottons (Bomuld) Eco	8,0 Kg	Bomuldstøjsprogram designet til maksimal energibesparelse. / 
Cottons (Bomuld)	8,0 Kg	Program defineret til tørring af bomuldsgenstande af forskellig størrelse / forskellig vævning sammen. / 
Synthetics (Syntetisk)	4 Kg	Stoffer med blandede fibre, der for det meste indeholder syntetiske fibre som polyester, polyamid osv. / 
Delicate (Finvask)	4 kg	Anbefales til generiske sarte stoffer som f.eks. viskose, rayon, akryl og deres blandinger. / 
Sportswear (Sporttøj)	2 kg	Tørrer almindeligt sportstøj fremstillet af syntetiske fibre, herunder polyester, elastanblandinger og polyamid. / 
Hygiene (Hygiene) 	3kg	Tørrer og desinficerer dit tøj og andre genstande og holder temperaturen over 60°C over tid, så 99,9% af bakterier og vira fjernes ⁴⁾ . Bemærk: Dette program bør kun bruges til våde genstande. Ikke egnet til sarte ting. / 
Silk (Silke) 	0,5 kg	Bevarer formen på sart silketøj, der kan vaskes i hånden, og minimerer krøller ved hjælp af blid varm luft og bløde bevægelser. / 

Program	Mængde ¹⁾	Egenskaber / tekstiltype ²⁾
---------	----------------------	--

Tørrer skånsomt for maskin- og håndvaskbart uldtøj. Fjern straks tøjet, når programmet er færdigt.





Wool (Uld)  

1 kg



Uldtørreprogrammet i denne maskine er godkendt af virksomheden Woolmark til tørring af uldtøj, der er mærket som "håndvask", såfremt tøjet tørres i henhold til instruktionerne på vaskemærket samt anvisningerne fra producenten af denne maskine. Følg vaskemærket for andre vaskeanvisninger. M2001

Woolmark-symbolet er et certificeringsmærke i mange lande.

Outdoor 	2 kg	Vedligeholder funktionaliteten af udendørsstoffer fremstillet af teknisk tekstil og genopretter vandafvisning på vandtætte jakker og skaljakker med aftageligt for (egnet til tørring i tørretumbler). 
Denim (Denim)	4 kg	Tørre jeans og andet denimtøj i dybden, selv i tykke dele som lommer, sømme og manchetter, hvilket reducerer sammenfiltring. 
Bed Linen (Sengetøj) XL	4,5 kg	Tørre op til tre sengetøjsæt på én gang. Minimerer snoninger og sammenfiltring af store genstande for at sikre, at hvert sengetøj når en ensartet tørhed uden våde pletter. 
Mixed (Kort program - blandet) XL	6 kg	Blanding af tøj lavet af bomuld, blanding af bomuld og syntetiske stoffer samt syntetiske stoffer. 

1) Den maksimale vægt henviser til tørt tøj.

2) Vedr. tekstilmærket: Se afsnittet *RÅD OG TIPS: Forberedelse af vasketøjet*.

3)  Cottons (Bomuld) Cupboard (Skabstørt) ECO-programmet er "standard-bomuldsprogrammet" ifølge EU-Kommissionens forordning nr. 392/2012. Det er velegnet til at tørre normalt, vådt bomuld, og det er det mest energi-effektive program til tørring af vådt bomuld.

4) Testet for *Candida albicans*, MS2 Bacteriophage og *Escherichia coli* i en ekstern test udført af Swisstatest Testmaterialien AG i 2021 (testrapportnr. 20212038).

15. PRODUKTINFORMATIONSSARK I REFERENCE TIL EU-FORORDNING 1369/2017

Produktinformationsark

Varemærke	Electrolux
Model	EW8H878E8 PNC916099852
Nominel kapacitet i kg	8,0
Aftræks- eller kondensørretumbler	Kondensator
Energieffektivitetsklasse	A+++
Energiforbrug i kWh/år, baseret på 160 tørrecykluser for normalprogrammet til bomuld ved hel og halv fyldning, og forbruget i laveffekttilstandene. Det faktiske energiforbrug pr. cyklus afhænger af, hvorledes maskinen benyttes.	176,50
Automatisk tørretumbler eller ikke-automatisk tørretumbler	Automatisk
Energiforbrug for normalprogrammet til bomuld ved hel fyldning i kWh	1,49
Energiforbrug for normalprogrammet til bomuld ved halv fyldning i kWh	0,81
Effektforbrug i slukket tilstand i W	0,05
Energiforbrug i left-on tilstand i W	0,05
Varigheden af left on-tilstanden i minutter	10
"Normalprogrammet til bomuld" ved hel og halv fyldning er det normale tørreprogram, som energimærket og databladet henviser til, at dette program er egnet til tørring af normalvådt bomuldstøj, og at det er det mest effektive program med hensyn til energiforbrug for bomuld	
Den vægtede programvarighed for "normalprogrammet til bomuld ved hel og halv fyldning" i minutter	135
Programvarighed for "normalprogrammet til bomuld ved hel fyldning" i minutter	175
Programvarighed for "normalprogrammet til bomuld ved halv fyldning" i minutter	105
Tørreevneklasse på skalaen A (mest effektiv) til G (mindst effektiv)	B
Gennemsnitlig tørreevne for normalprogrammet til bomuld ved hel fyldning som en procent	86
Gennemsnitlig tørreevne for normalprogrammet til bomuld ved halv fyldning som en procent	86
Vægtet tørreevne for "normalprogrammet til bomuld ved hel og halv fyldning"	86
Lydeffektniveau i dB	65
Beregnet til indbygning J/N	Nej

Informationen i ovenstående tabel er i overensstemmelse med direktiv 392/2012 til gennemførelse af Europa-Kommissionens forordning 2009/125/EC.

16. MILJØHENSYN

Genbrug materialer med symbolet . Anbring emballagematerialet i passende beholdere til genbrug. Hjælp med at beskytte miljøet og menneskelig sundhed samt at genbruge affald af elektriske og elektroniske

apparater. Kasser ikke apparater, der er mærket med symbolet , sammen med husholdningsaffaldet. Lever produktet tilbage til din lokale genbrugsplads eller kontakt din kommune.

Velkommen til Electrolux! Takk for at du valgte produktet vårt.



Få råd om bruk, brosjyrer, hjelp til feilsøking, og informasjon om service og reparasjon:
www.electrolux.com/support

Med forbehold om endringer.

INNHold

1. SIKKERHETSINFORMASJON.....	30
2. SIKKERHETSANVISNINGER.....	33
3. PRODUKTBEskRIVELSE.....	35
4. BETJENINGSPANEL.....	36
5. PROGRAMTABELL.....	37
6. TILVALG.....	39
7. INNSTILLINGER.....	41
8. FØR FØRSTEGANGS BRUK.....	42
9. DAGLIG BRUK.....	43
10. RÅD OG TIPS.....	45
11. STELL OG RENGJØRING.....	45
12. FEILSØKING.....	49
13. TEKNISKE DATA.....	50
14. HURTIGVEILEDNING.....	53
15. PRODUKTINFORMASJON I HENHOLD TIL EU REGULERING 1369/2017	55
16. BESKYTTELSE AV MILJØET.....	56

1. ⚠ SIKKERHETSINFORMASJON



Les de vedlagte instruksjonene nøye før du starter installasjon og bruk av dette produktet.

Produsenten er ikke ansvarlig for personskader eller andre skader som følge av feilaktig montering eller bruk.

Instruksjonene må alltid oppbevares på et trygt og tilgjengelig sted for fremtidig behov.



Advarsel: Brannfare / brennbare materialer.

Produktet inneholder brennbare gasser, propan (R290), en gass med liten innvirkning på miljøet. Hold ild og antenningskilder unna produktet. Vær forsiktig så du ikke forårsaker skade på kjølemiddelkretsen som inneholder propan.

1.1 Sikkerhet for barn og utsatte personer

 **ADVARSEL!**

Fare for kvelning, skade eller permanent uførhet.

- Dette produktet kan brukes av barn fra 8 år og oppover og personer med reduserte fysiske, sensoriske eller mentale evner eller manglende erfaring og kunnskap, dersom de får tilsyn eller instruksjoner om bruken av produktet på en sikker måte, og forstår farene som er involvert.
- Barn mellom 3 og 8 år og personer med svært omfattende og komplekse funksjonsnedsettelse må holdes på avstand fra produktet med mindre de er under tilsyn til enhver tid.
- Barn yngre enn 3 år må holdes på avstand fra produktet med mindre de er under tilsyn til enhver tid.
- Ikke la barn leke med produktet.
- Oppbevar all emballasje utilgjengelig for barn og kast den på riktig måte.
- Oppbevar vaskemidler utilgjengelig for barn.
- Hold barn og kjæledyr borte fra produktet når døren er åpen.
- Hvis produktet har en barnesikring, bør den aktiveres.
- Rengjøring og vedlikehold av produktet skal ikke utføres av barn.

1.2 Generell sikkerhet

- Dette produktet er kun beregnet på tørking av klær av husholdningstypen som kan tørkes i maskin.
- Ikke bruk tørkefunksjonen hvis tøyet er skittent fra industrielle kjemikalier.
- Dette produktet er beregnet for bruk innendørs i husholdninger.
- Dette produktet kan brukes på kontorer, hotellrom, rom for bed & breakfast, gårdsgjestehus og andre lignende steder hvor slik bruk ikke overstiger (gjennomsnittlig) bruksnivåer for husholdningsrom.
- Produktets spesifikasjoner må ikke endres.

- Hvis tørketrommelen skal plasseres oppå en vaskemaskin, bruk stablesettet. Stablesettet, er tilgjengelig din autoriserte leverandør og kan bare brukes med produktet som angitt i veiledningen som følger med tilbehøret. Les den nøye før monteringen (se monteringsvedlegget).
- Produktet kan monteres frittstående eller under en arbeidsbenk (se monteringsvedlegget).
- Ikke monter produktet bak en låsbar dør, en skyvedør eller en dør med et hengsel på motsatt side, som forhindrer at døren til ikke kan åpnes helt.
- Ventilasjonsåpningen i sokkelen må ikke blokkeres av et teppe, matte eller andre gulvbelegg.
- ADVARSEL: Produktet må ikke tilføres strøm gjennom en ekstern bryterenhet, for eksempel en tidsbryter, eller koples til en krets som regelmessig slås av og på av en annen elektrisk enhet.
- Ikke sett støpselet i stikkkontakten før monteringen er fullført. Kontroller at støpselet er tilgjengelig etter monteringen.
- Påse at det er god luftventilasjon der produktet er installert for å unngå at uønskede gasser fra eventuelle produkter som drives med brennbart drivstoff, deriblant åpen ild, ikke blir blandet med luften i produktet.
- ADVARSEL: Produktet skal ikke monteres i et miljø uten luftskifte.
Produktet inneholder brennbare gasser, propan (R290), en gass med liten innvirkning på miljøet. Hold ild og antenningskilder unna produktet. Vær forsiktig så du ikke forårsaker skade på kjølemiddelkretsen som inneholder propan.
- ADVARSEL: Hold ventilasjonsåpningene i produktets kabinett eller i den innebygde strukturen frie for hindringer.
- ADVARSEL: Ikke ødelegg kjølekretsen.
- Om stikkkontakten er skadet må den erstattes av produsenten, et autorisert servicesenter eller tilsvarende kvalifiserte personer for å unngå at den kan utgjøre en elektrisk fare.

- Ikke overskrid maksimalt lastevolum på 8,0 kg (referer til kapittelet «Programdiagram»).
- Tørk alltid av lo eller annet rusk som har samlet seg rundt produktet.
- Ikke bruk tørketrommelen uten et filter. Rengjør lofilteret før eller etter hver bruk.
- Ikke tørk uvaskede plagg i tørketrommelen.
- Artikler som har blitt tilsølt med stoffer som matolje, aceton, alkohol, bensin, parafin, flekkfjernere, terpentin, voks og voksfjerner skal vaskes i varmt vann med en ekstra mengde vaskemiddel før de tørkes i tørketrommelen.
- Artikler som skumgummi (lateks), dusjhetter, vanntette tekstiler, gummiforede artikler, klær med skulderputer av skumgummi eller hodeputer av skumgummi skal ikke tørkes i tørketrommelen.
- Tøymykner og lignende produkter skal kun brukes som spesifisert i bruksanvisningen fra produsenten.
- Fjern alle gjenstander fra ting som kan antennes, slik som lightere eller fyrstikker.
- **ADVARSEL:** Stopp aldri en tørketrommel før den er ferdig med mindre alle artiklene fjernes raskt og legges utover, slik at varmen forsvinner.
- Slå av produktet og trekk støpselet ut av stikkontakten før det utføres noe vedlikehold.

2. SIKKERHETSANVISNINGER

2.1 Installering



Advarsel: Brannfare / brennbare materialer.

- Fjern all emballasje.
- Ikke monter eller bruk et skadet produkt.
- Følg installasjonsanvisningene som følger med produktet.
- Produktet skal ikke monteres i et miljø uten luftskifte
Produktet inneholder brennbare gasser, propan (R290), en gass med liten innvirkning på miljøet. Hold ild og

antenningskilder unna produktet. Vær forsiktig så du ikke forårsaker skade på kjølemiddelkretsen som inneholder propan.

- Vær alltid forsiktig når du flytter produktet. Det er tungt. Bruk alltid vernebriller og lukket fottøy.
- Ikke installer eller bruk produktet hvor temperaturen kan være lavere enn 5 °C eller høyere enn 35 °C.
- Sørg for at gulvet der produktet monteres er flatt, stabilt, varmebestandig og rent.
- Sørg for at det er luftsirkulasjon mellom produktet og gulvet.

- Sørg for at produktet alltid er vertikalt under transport.
- Den bakre overflaten av produktet må plasseres mot en vegg.
- Når produktet settes på plass må det kontrolleres at det står i vater. Gjør det ikke det, justeres føttene til det er i vater.

2.2 Elektrisk tilkobling

ADVARSEL!

Fare for brann og elektrisk støt.

- Ikke sett støpselet i stikkkontakten før monteringen er fullført. Påse at det er tilgang til stikkkontakten etter monteringen.
- ADVARSEL: Dette apparatet er konstruert for å monteres / kobles til en jordingsstilkobling i bygningen.
- Kontroller at parametrene på typeskiltet er kompatible med de elektriske spesifikasjonene i strømforsyningen.
- Bruk alltid en korrekt montert, jordet stikkontakt.
- Ikke bruk grenuttak eller skjøteledninger.
- Ikke trekk i kabelen for å koble fra produktet. Trekk alltid i selve støpselet.
- Ikke berør strømkabelen eller støpselet med våte hender.

2.3 Bruk

ADVARSEL!

Risiko for personskade, elektrisk støt, brannskader, eller skade på produktet.



Advarsel: Brannfare / brennbare materialer. Produktet inneholder brennbare gasser, propan (R290), en gass med liten innvirkning på miljøet. Hold ild og antenningskilder unna produktet. Vær forsiktig så du ikke forårsaker skade på kjølemiddelkretsen som inneholder propan.

- Dette produktet er kun for husholdningsbruk (innendørs).
- Ikke tørk skadede enheter (raknet eller revnet) som inneholder fyll.
- Dersom skittentøyet er vasket med flekkfjerner, skal du ta en ekstra skylling før du starter tørkeprogrammet.

- Tørk kun tekstiler som er egnet for å bli tørket i produktet. Følg vaskeanvisningene på plaggets vaskelapp.
- Ikke drikk eller tilbered mat med kondensert vann/destillert vann. Det kan føre til helseproblemer for mennesker og dyr.
- Ikke sitt eller stå på den åpne døren til apparatet.
- Ikke tørk plagg som er dryppende våte i produktet.

2.4 Innvendig lys

ADVARSEL!

Skaderisiko.

- Synlig LED-stråling, ikke se direkte på strålen.
- Ta kontakt med servicesenteret for å bytte ut innvendig belysning.

2.5 Stell og rengjøring

ADVARSEL!

Fare for personskade eller skade på produktet.



Advarsel: Brannfare / brennbare materialer. Produktet inneholder brennbare gasser, propan (R290), en gass med liten innvirkning på miljøet. Hold ild og antenningskilder unna produktet. Vær forsiktig så du ikke forårsaker skade på kjølemiddelkretsen som inneholder propan.

- Bruk ikke vannspray og damp for å rengjøre produktet.
- Rengjør produktet med en fuktet myk klut. Bruk kun nøytralt vaskemiddel. Du må aldri bruke skurende oppvaskmidler, skuresvamper, løsemidler eller metallgjenstander.
- Vær forsiktig når du rengjør produktet, slik at du ikke skader kjølesystemet.

2.6 Kompressor

ADVARSEL!

Fare for skade på produktet.

- Kompressoren og kompressorsystemet i tørketrommelen er fylt med et spesielt middel som er fritt for fluor-klorhydrokarboner. Dette systemet må være tett. Skade på systemet kan forårsake en lekkasje.

2.7 Tjenester

- Kontakt det autoriserte servicesenteret for å reparere apparatet.
- Bruk kun originale reservedeler.
- Angående lampen(e) i dette produktet og reservedeler som selges separat: Disse lampene er ment å motstå ekstreme fysiske forhold i husholdningsprodukter, for eksempel temperatur, vibrasjon, fuktighet, eller er ment å signalisere informasjon om produktets driftsstatus. De er ikke ment å brukes i andre bruksområder og egner seg ikke til rombelysning.

2.8 Avfallsbehandling

ADVARSEL!

Fare for skade eller kvelning.



Advarsel: Brannfare / fare for materialskade og skade på produktet.

- Koble produktet fra strømmen og vannforsyningen.
- Kutt av strømkabelen, lukk produktet og kast den.
- Produktet inneholder brennbar gass (R290). Kontakt kommunen din for informasjon om hvordan du kaster apparatet på en riktig måte.
- Fjern dørlåsen for å forhindre at barn eller dyr stenger seg inne i trommelen.
- Produkt skal avhendes i henhold til lokale krav for avhending av avfall fra elektrisk og elektronisk utstyr (EE-avfall).

3. PRODUKTBEKRIVELSE

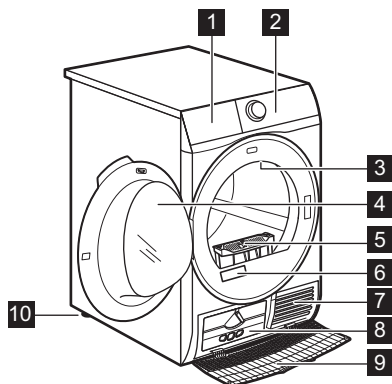

- 1 Vannbeholder
- 2 Betjeningspanel
- 3 Innvendig belysning
- 4 Produkttdør
- 5 Filter
- 6 Typeskilt
- 7 Luftstrømspor
- 8 Varmevexslerlokk
- 9 Varmevexslerdeksel
- 10 Regulerbare støtter



For enklere fylling av klesvask eller enklere montering er døren reversibel. (se separat brosjyre).

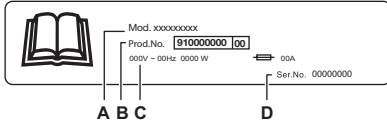

Typeskiltet rapporterer:

- A. modellnavn
- B. produktnummer
- C. elektriske klassifiseringer
- D. serienummer

4. BETJENINGSPANEL

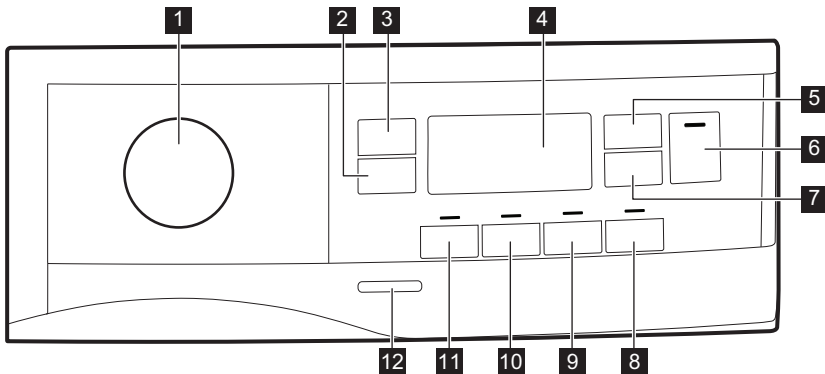

- 1** Programknott og ● RESET-knapp
- 2** Extra Anticrease (Antikrøllfase) berøringsknapp
- 3** Dryness Level (Tørrehetsgrad) berøringsknapp
- 4** Display
- 5** Time Dry (Tid) berøringsknapp
- 6** Start/pause (Start/pause) berøringsknapp
- 7** Delay Start (Utsettelse) berøringsknapp
- 8** Refresh (Oppfriskning) berøringsknapp
- 9** End Alert (Lydsignal) berøringsknapp
- 10** Reverse Plus (Reversering Plus) berøringsknapp
- 11** Extra Silent (Ekstra stille) berøringsknapp
- 12** Av/På-knapp



Berør berøringsknappene med fingeren din på området med symbolet eller navnet på tilvalget. Bruk ikke hansker når du berører betjeningspanelet. Påse at betjeningspanelet alltid er rent og tørt.



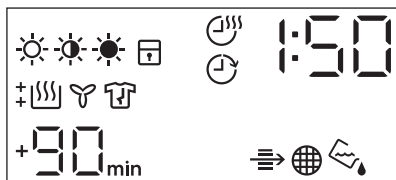









4.1 Display





Symbol på displayet	Beskrivelse av symbol
	tørrehetsgrad: stryketørt, skaptørt, ekstra tørt
	alternativer for tidsstyrt tørk på
	starttidsforvalg er på
	indikator: <i>sjekk varmeveksler</i>
	indikator: <i>rengjør filteret</i>
	indikator <i>tøm vannbeholderen</i>
	barnesikring på
	feil valg eller knapp er i «Reset»-posisjon
	indikator: <i>tørkefase</i>
	indikator: <i>avkjølingsfase</i>
	indikator: <i>antikrøllfase</i>
1 : 50	programvarighet
+30 _{min.} , +60 _{min.} , +90 _{min.} , +2h	utvidelse av standard antikrøllfase: +30 min., +60 min., +90 min. +2 t)
: 10.2 : 00	tidsstyrt tørking (10 min.–2 t)
1h.20h	starttidsforvalg (1 t – 20 t)

5. PROGRAMTABELL

Program	Tøymengde 1)	Egenskaper / tekstiltype ²⁾
3) Cottons (Bomull) Eco	8,0 kg	Bomullsprogram utformet for maksimal energisparing.

Program	Tøymengde 1)	Egenskaper / tekstiltype ²⁾
Cottons (Bomull)	8,0 kg	Syklus definert for å tørke bomullsprodukter av forskjellig størrelse / helt ulike sammenstillinger. 
Synthetics (Syntetiske tekstiler)	4 kg	Blandede plagg som for det meste inneholder syntetiske fibre som polyester, polyamid osv. 
Delicate (Finvask)	4 kg	Anbefalt for generiske ømfintlige tekstiler som viskose, rayon, akryl og deres blandinger. 
Sportswear (Sportklær)	2 kg	Tørker generiske sportsklær laget med syntetiske fibre, inkludert polyester, elastanblanding og polyamid. 
Hygiene (Hygiene) 	3 kg	Tørker og desinfiserer plagg og andre elementer og holder temperaturen over 60 °C over tid, og fjerner 99,9 % av bakterier og virus ⁴⁾ . Merknad: Denne syklusen skal kun brukes for våte gjenstander. Ikke egnet for ømfintlige plagg. 
Silk (Silke) 	0,5 kg	Bevarer formen på den delikate maskinvaskbare og silkeplagg som kan håndvaskes, og minimerer skrucker ved å bruke skånsom varmluft og myke bevegelser. 
		Tørker skånsomt for maskin- og håndvaskbare ullplagg. Fjern plaggene umiddelbart når programmet er ferdig.
Wool (Ull)  	1 kg	 WOOL HAND WASH SAFE Syklusen for ullprogrammet til denne maskinen har blitt testet og godkjent av The Woolmark Company, for tørking av ullprodukter merket som "bare håndvask", så sant instruksjonene på plaggets merkelapp og de fra maskinens produsent blir fulgt. Følg vaskelappen for andre vaskeinstrukser. M2001 Woolmark-symbolet er et sertifiseringsmerke i mange land.
Outdoor 	2 kg	Opprettholder funksjonaliteten til utendørstekstiler laget av teknisk tekstil og gjenoppretter vannavstøtende egenskaper på vannette jakker og skalljakker med avtakbare før (egnet for tørking i tørketrommel). 

Program	Tøymengde 1)	Egenskaper / tekstiltype ²⁾
Denim (Denim)	4 kg	Tørker dypt jeans og andre denimplagg, selv i tykke deler som lommer, sømmer og mansjetter og reduserer innvikling. / 
Bed Linen (Sengetøy) XL	4,5 kg	Tørker opptil tre sengetøysett samtidig. Minimerer vriddinger og floker av store gjenstander for å sikre at alt sengetøy når en jevn tørrhet uten våte flekker. / 
Mixed (Kort blandet) XL	6 kg	Blanding av plagg laget av bomull, bomull-syntetisk blanding og syntetiske tekstiler. / 

1) Maksimal vekt gjelder for tørre plagg.

2) For forklaring av stoffmerking se kapittel *RÅD OG TIPS: Klargjøring av klesvasken*.

3)  Cottons (Bomull) Cupboard (Skaptørt) ECO-programmet er «Standard bomullsprogram» i henhold til EU-kommisjonsforordning nr. 392/2012. Det passer godt til å tørke normalt våt bomullsvask og er det mest energieffektive programmet med hensyn til energiforbruk for tørking av våt bomull.

4) Testet for Candida albicans, MS2 bakteriofag og E.coli i ekstern test utført av Swisstatest Testmaterialien AG i 2021 (testrapport nr. 20212038).



6. TILVALG

6.1 Extra Anticrease (Antikrøllfase)

Utvider antikrøllfase med 30, 60, 90 minutter eller 2 timer ved slutten av tørkesyklusen. Denne funksjonen gir mindre skrukker. Klesvasken kan tas ut under antikrøllfasen.

6.2 Dryness Level (Tørrhetsgrad)

Denne funksjonen bidrar til å forbedre tøyets tørkegrad. Det finnes 3 alternativer:

-  Extra Dry (Ekstra tørt)
-  Cupboard (Skaptørt)
-  Iron Dry (Stryketørt)

6.3 Time Dry (Tid)

Du kan angi programmets varighet fra minimum 10 minutter til maksimum 2 timer. Den nødvendige varigheten er relatert til vaskemengden i maskinen.



Vi anbefaler at du velger et kort program for lite klesvask eller kun for et klesplagg.

ANBEFALING FOR TIDSTØR KING

10–20 min.	kun kjølig luft (ingen varmer).
20–40 min.	ekstra tørking for å forbedre tørrheten etter tidligere tørkesyklus.
>40 min	full tørking av små vaskemengder på opptil 4 kg, godt sentrifugert (>1200 o/min).

6.4 Time Dry (Tid) på Wool (Ull) program

Tilvalg egnet for Wool (Ull)-programmet for å justere endelig tørrhetsnivå.

6.5 Refresh (Oppfriskning)

For å friske opp klær som har vært oppbevart. Maksimum tøymengde kan ikke overstige 1 kg.

6.6 End Alert (Lydsignal)

Lydsignalet vil høres ved:

- programslutt
 - start og slutt av antikrøllfase
 - syklusen avbrytes
- Lydsignalet er aktivert som standard. Du kan bruke denne funksjonen til å aktivere eller deaktivere lyden.



Du kan aktivere End Alert (Lydsignal)-tilvalget med alle programmer.

6.7 Reverse Plus (Reversering Plus)

Øk trommelens reverseringsfrekvens for å hindre vridning og at tøyet vikler seg inn i

6.9 Tabell for alternativer

hverandre. For å oppnå et mer ensartet tørkeresultat og hjelpe til å redusere krøller. Det anbefales for store eller lange artikler (f.eks. laken, bukser, lange kjoler)"

6.8 Extra Silent (Ekstra stille)

Produktet opererer med et lavt støynivå uten at det påvirker tørke kvaliteten. Produktet opererer saktere med lengre syklustid.

Programmer ¹⁾	Dryness Level (Tør-rhetsgrad)			Extra Anti-crease (Anti-krøllfase)	Extra Silent (Ekstra stille)	Reverse Plus (Reversering Plus)	Refresh (Oppfriskning)	Time Dry (Tid)
Cottons (Bomull) Eco		■		■				
Cottons (Bomull)	■	■	■	■	■	■	■	■
Synthetics (Syntetiske tekstiler)	■	■	■	■	■	■	■	■
Delicate (Finvask)		■		■				
Sportswear (Sportklær)		■		■				
Hygiene (Hygiene)		■						
Silk (Silke)		■		■				
Wool (Ull)								■ ²⁾
Outdoor		■						
Denim (Denim)	■	■		■		■		
Bed Linen (Sengetøy) XL	■	■	■	■		■		
Mixed (Kort blandet) XL	■	■		■		■		■

1) Sammen med programmet kan du velge 1 eller flere tilvalg. For å aktivere eller deaktivere dem, trykk den tilhørende knappen.

2) Se kapitlet ALTERNATIV: Tidstørking på ullprogram

7. INNSTILLINGER

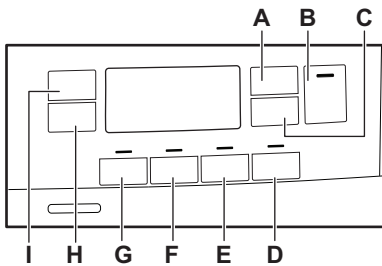

- A. Time Dry (Tid)-berøringsknapp
- B. Start/pause (Start/pause)-berøringsknapp
- C. Delay Start (Utsettelse)-berøringsknapp
- D. Refresh (Oppfriskning)-berøringsknapp
- E. End Alert (Lydsignal)-berøringsknapp
- F. Reverse Plus (Reversering Plus)-berøringsknapp
- G. Extra Silent (Ekstra stille)-berøringsknapp
- H. Extra Anticrease (Antikrøllfase)-berøringsknapp
- I. Dryness Level (Tørrehetsgrad)-berøringsknapp

7.1 Barnesikringsfunksjon

Dette tilvalget forhindrer at barn leker med produktet mens et program er i bruk. Berøringsknappene er låst.

Bare på/av-knappen forblir ulåst.

Aktivere tilvalget for barnesikring:

1. Trykk på av/på-knappen for å slå på produktet.
2. Trykk og hold inne berøringsknappen (D) i et par sekunder.

Indikatoren for barnesikring tennes.



Det er mulig å deaktivere tilvalget for barnesikring mens et program er i bruk. Trykk og hold de samme berøringsknappene nede til indikatoren for barnesikring slukkes. Barnesikringsfunksjonen vil være utilgjengelig i 8 sekunder etter at du slår på produktet.

7.2 Regulering av gjenværende fuktighet



Hver gang du går inn i «Justering av klesvaskens gjenværende fuktighet»-modus, vil tidligere angitt grad av gjenværende fuktighet endres til neste verdi (f.eks. tidligere angitt - 2 - endres til - 1 -).

For å endre standard gjenværende fuktighetsgrad:

1. Trykk på av/på-knappen for å slå på produktet.
2. Bruk programvelgeren for å velge et hvilket som helst program.
3. Vent i ca. 8 sekunder.
4. Hvis du trykker og holder nede knappene (G) og (F) samtidig.

En av disse indikatorene tennes:

- - 0 - maksimal tørrhet
- - 1 - mer tørket klesvask
- - 2 - standard tørket klesvask

5. Trykk og hold nede knappene (G) og (F) gjentatte ganger, helt til indikatoren for riktig nivå tennes.



Hvis displayet returnerer til normal modus (tid for valgt program fra trinn 2 vises), mens du stiller inn graden av gjenværende fuktighet, trykk og hold inne knappene (G) og (F) nok en gang for å gå til «Justering av gjenværende klesvaskfuktighet»-modus (tidligere angitt grad av gjenværende fuktighet endres til neste verdi).

6. For å godta den valgte graden av gjenværende fuktighet venter du 5 sekunder og displayet går tilbake til normal modus.

Dryness Level (Tørrhetsgrad)	Displaysymbol
- 0 - maksimal tørrhet	+ []
- 1 - mer tørket klesvask	+ []
- 2 - standard tørket klesvask	[]

7.3 Indikator for vannbeholder

Indikatoren for vannbeholderen er på som standard. Den tennes når programmet er ferdig, eller når det er nødvendig å tømme vannbeholderen.



Hvis en tømme-slange er montert (tilleggsutstyr), vil produktet automatisk tømme ut alt vannet i vannbeholderen. I dette tilfellet anbefaler vi at du deaktiverer indikatoren til vannbeholderen.

Slå av vannbeholderindikatoren:

1. Trykk på av/på-knappen for å slå på produktet.
2. Vent i ca. 8 sekunder.
3. Trykk og hold nede knappene (H) og (I) samtidig.

Displayet viser én av disse 2

konfigurasjonene:

- Displayet viser «Av». Skjermen går tilbake til normal modus etter 5 sekunder.
- Displayet viser «På». Skjermen går tilbake til normal modus etter 5 sekunder.

8. FØR FØRSTEGANGS BRUK



Bakre trommellåser fjernes automatisk når tørketrommelen aktiveres første gang. Mulig å høre litt støy.

For å låse opp de bakre trommellåsene:

1. Slå på apparatet.
2. Still inn et hvilket som helst program.
3. Trykk på Start/Pause-knappen. Trommelen starter å rotere. Bakre trommellåser deaktiveres automatisk.

Før du bruker apparatet til å tørke plagg:

- Rengjør tørketrommelens trommel med en fuktig klut.
- Start et program på 1 time med fuktig tøy.



I starten av tørkesyklusen (første 3–5 min.) kan det hende at lydnivået øker en tanke. Dette skjer fordi kompressoren starter. Dette er normalt for kompressor-drevne produkter som kjøleskap og fryserer.

8.1 Uvanlig lukt

Produktet er tett pakket.

Etter du har pakket ut produktet, kan det hende du legger merke til en uvanlig lukt. Dette er vanlig helt nye produkter.

Produktet er bygget av flere forskjellige typer materialer som sammen kan skape en uvanlig lukt.

Etter et par tørkesykluser når man begynner å bruke produktet, forsvinner den uvanlige lukten gradvis.

8.2 Støy



Ulike lyder kan høres ved ulike tidspunkt i løpet av tørkesyklusen. Det er helt vanlige driftslyder.

Kompressor som arbeider.

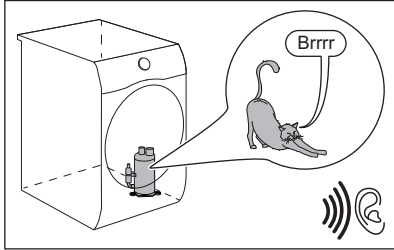

Roterende trommel.

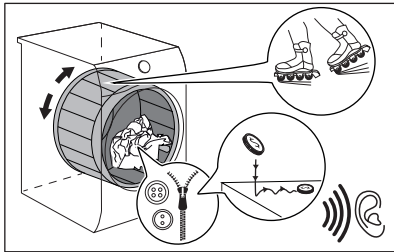

Vifter som arbeider.

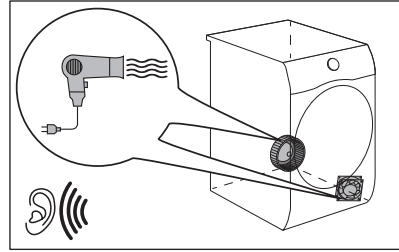

Pumpe som arbeider og overfører kondensvann til tanken.

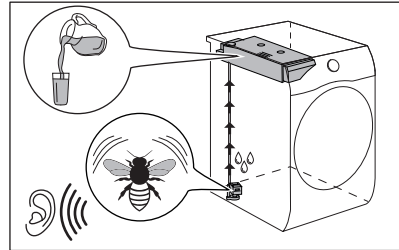

9. DAGLIG BRUK

9.1 Å starte et program uten utsatt start

1. Forbered klesvasken og legg den i produktet.

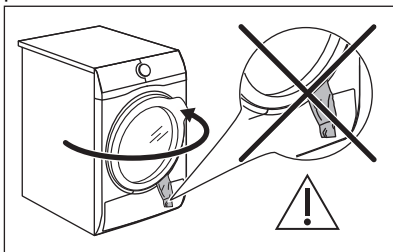

FORSIKTIG!

Påse at klesvasken ikke blir sittende fast mellom døren og gummipakningen når du lukker døren.

2. Trykk av/på-knappen for å slå på produktet.
3. Angi riktig program og tilvalg for typen klesvask.

Displayet viser programvarigheten.



Reell tørketid vil avhenge av type klesvask (mengde og sammensetning), romtemperatur og fuktighet på klesvasken etter sentrifugeringstørkefasen.

4. Trykk på Start/pause (Start/pause)-berøringsknappen.
Programmet starter.

9.2 Å starte et program med utsatt start

1. Angi riktig program og tilvalg for typen klesvask.
2. Trykk på knappen for utsatt start gjentatte ganger til displayet viser den utsatte tiden du ønsker å angi.



Kan utsette starten av et program fra minimum 1 time til maksimum 20 timer.

3. Trykk på Start/pause (Start/pause)-berøringsknappen.

Nedteilingen for starttidsforvalget vises i displayet.

Når nedteilingen er ferdig, starter programmet.

9.3 Endre et program

1. Trykk på av/på-knappen for å deaktivere produktet
2. Trykk på av/på-knappen for å slå på produktet.
3. Still inn programmet.

Alternativt:

1. Roter velgerbryteren til ● «Reset»-posisjon.
2. Vent deretter i 1 sekund. Displayet viser — — —.
3. Still inn programmet.

9.4 På slutten av programmet

Når programmet er ferdig:

- Vil et periodisk lydsignal høres.
- Displayet viser :
- Indikatoren lyser.
- Indikatorene Filter og Tank kan bli tent.
- Indikatoren Start/pause (Start/pause) lyser.

Produktet vil fortsatt være i bruk med antikrøllfasen i ca 30 minutter eller mer hvis

tilvalget Extra Anticrease (Antikrøllfase) er innstilt (se kapitlet *Tilvalg- Extra Anticrease (Antikrøllfase)*).

Antikrøllfasen reduserer krølling.

Du kan ta ut klesvasken før antikrøllfasen er ferdig. Vi anbefaler at du tar ut klesvasken når antikrøllfasen er nesten ferdig for best resultater.

Når antikrøllfasen er ferdig:

- Displayet viser fremdeles :
- Indikatoren er av.
- Indikatorene Filter og Tank forblir tent.
- Start/pause (Start/pause) slukkes.

1. Trykk på av/på-knappen for å slå av produktet.
2. Åpne døren til produktet.
3. Ta ut tøyet.
4. Lukk produktets dør.

Mulige årsaker til utilfredsstillende tørkeresultater:

- Utilstrekkelig standard innstillinger for tørrhetsgrad. Se kapittel *Justering av standard tørrhetsgrad*
- Romtemperaturen er for lav eller for høy. Optimal romtemperatur er mellom 18°–25°C.



Rengjør alltid filteret og tøm vannbeholderen når et program er ferdig.

9.5 Stand-by-funksjon

For å redusere energiforbruket deaktiverer denne funksjonen produktet automatisk:

- Etter 5 minutter hvis du ikke starter et program.
- Etter 5 minutter etter at programmet er ferdig.



Tiden reduseres til 30 sekunder hvis velgerbryteren peker mot ● «Reset»-posisjonen.

10. RÅD OG TIPS

10.1 Forberede klesvasken



Ofte blir klærne floket sammen etter vaskesyklusen.

Å tørke sammenkrøllede klær er svært ueffektivt.

For å sikre ordentlig luftstrøm og jevn tørking anbefales det å riste klærne og legge dem inn ett og ett plagg inn i tørketrommelen om gangen.

For å sikre ordentlig tørking:

- Lukk glidelåsene.
- Lukk festene på dynetrekk.
- Ikke la bånd eller sløyfer være løse (f.eks. forklebånd). Knyt de sammen før du starter et program.
- Fjern alle gjenstander fra lommer.
- Plagg med et lag på innsiden må vrennes. Bomullslaget må peke utover.

- Angi alltid programmet som passer for typen tøy.
- Ikke bland stoffer med mørke og lyse farger sammen.
- Bruk et passende program for bomull, jersey og trikot for å redusere krymping.
- Ikke overskrid maksimal tøymengde som er oppgitt i programkapittelet eller som vises i displayet.
- Kun tørk klesvask som er egnet for tørketrommel. Se stoffmerkingen på plaggene.
- Ikke tørk store og små plagg sammen. Små plagg kan fanges inne i de store, og dermed forbli våte.
- Rist de større plaggene og stoffene før du legger dem i tørketrommelen. Det er for å unngå fuktige steder i stoffet etter tørkesyklusen.

Stoffmerking	Beskrivelse
	Klesvask egnet for tørketromling.
	Klesvask egnet for tørketromling ved høyere temperaturer.
	Klesvask egnet for tørketromling kun ved lave temperaturer.
	Klesvask ikke egnet for tørketromling.

11. STELL OG RENGJØRING

11.1 Rengjøre filteret



FORSIKTIG!

Ikke bruk vannet til å rengjøre filteret. Samle lo manuelt og kast det i støvbeholderen (unngå å kaste plastfibrene i vannmiljøet).



For best mulig tørkeytelse anbefales det å rengjøre filteret jevnlig. Tette filtre forlenger syklustiden og øker strømforbruket. Rengjør filteret for hånd. Bruk om nødvendig en støvsuger.

1.

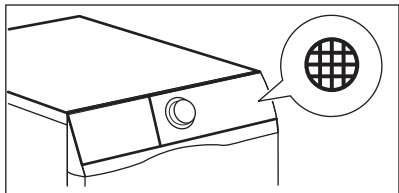

2.

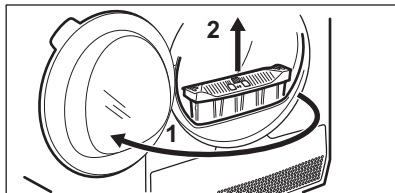

3.

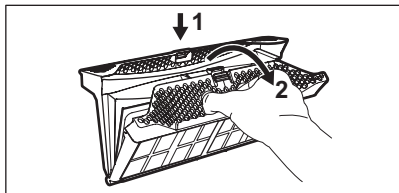

4.

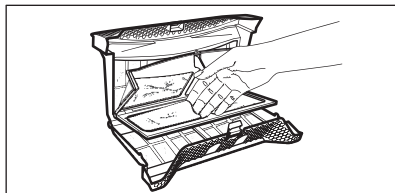

5 1)

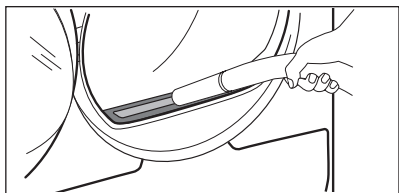

6.

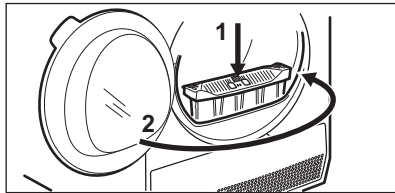

1) Om nødvendig, fjern lo fra filterholderen og pakningen. Du kan bruke en støvsuger.

11.2 Tømme vannbeholderen

1.

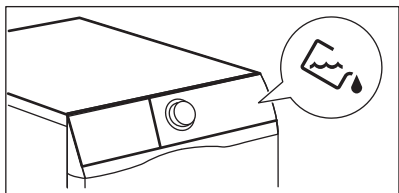

2.

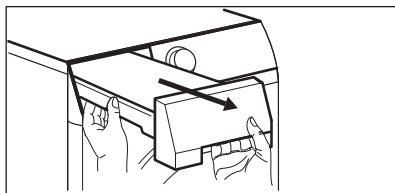

3.

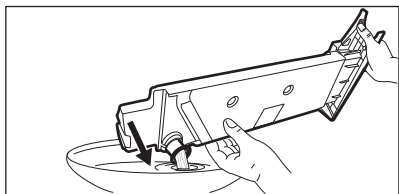

4.

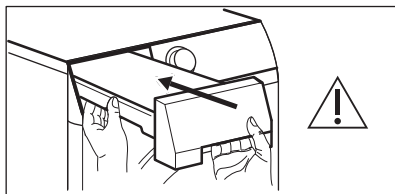



Du kan bruke vannet fra vannbeholderen som et alternativ til destillert vann (f.eks. til dampstrykejern). Fjern smussrester med et filter før du bruker vannet.

11.3 Rengjøre varmeveksleren

1.

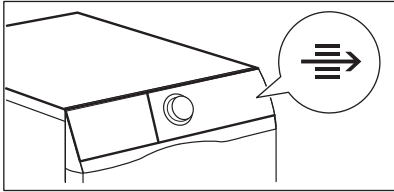

2.

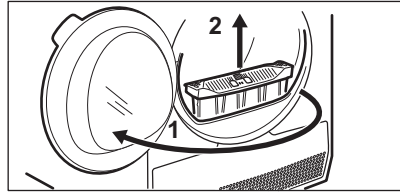

3.

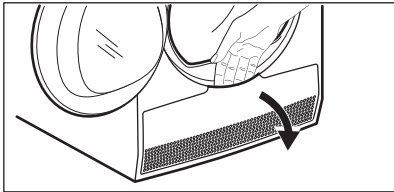

4.

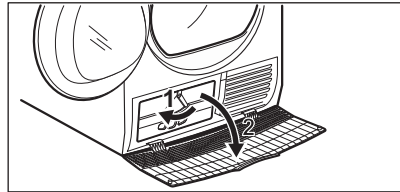

5 1)

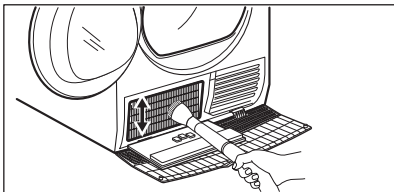

6.

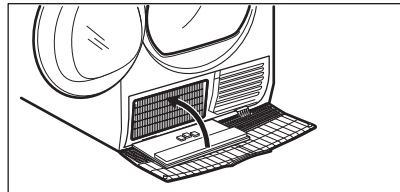

7.

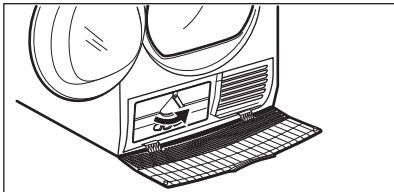

8.

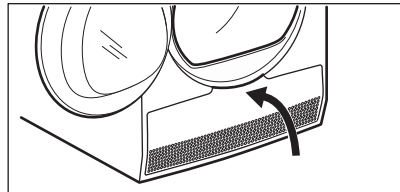

9.

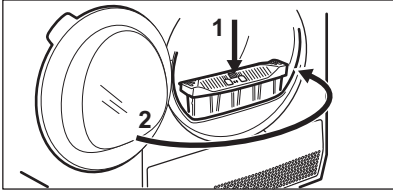

1) Om nødvendig, fjern lo fra filterholderen og pakningen. Du kan bruke en støvsuger.

⚠ FORSIKTIG!

Ikke berør metalloverflaten med bare hender. Skaderisiko. Bruk vernehansker. Rengjør skånsomt for å unngå å skade metalloverflaten.

11.4 Rengjøring av fuktighetssensoren

⚠ FORSIKTIG!

Risiko for skade på fuktighetssensoren. Ikke bruk slpende rengjøringsmidler eller stålull ved rengjøring av sensoren.

For å sikre best mulig tørkeresultater er produktet utstyrt med en fuktighetssensor i metall. Den er plassert på innsiden nedenfor døren.

Over tid kan overflaten av sensoren bli skitten, noe som reduserer tørkeytelsen.

Vi anbefaler å rengjøre sensoren minst 3 eller 4 ganger hvis du legger merke til at tørkeytelsen reduseres.

Til rengjøring kan du bruke den hardere siden på en oppvasksvamp og litt eddik eller oppvaskmiddel.

For å rengjøre sensoren:

1. Åpne døren.
2. Rengjør overflatene til fuktighetssensoren ved å tørke av metalloverflaten flere ganger.

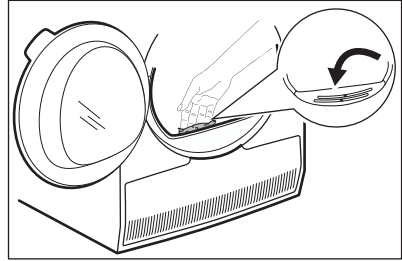

11.5 Rengjør trommelen

⚠ ADVARSEL!

Koble produktet fra strømmen for du rengjør det.

Bruk et normalt og nøytralt vaskemiddel for å rengjøre trommelens innside. Tørk av de rene overflatene med en myk klut.

⚠ FORSIKTIG!

Ikke bruk slpende rengjøringsmidler eller stålull ved rengjøring av trommelen.

11.6 Rengjør betjeningspanelet og kabinettet

Bruk et nøytralt rengjøringsmiddel for å rengjøre betjeningspanelet og kabinettet.

Bruk en fuktig klut for å rengjøre. Tørk av de rene overflatene med en myk klut.

⚠ FORSIKTIG!

Ikke bruk møbelrens eller rengjøringsmiddel som kan føre til at produktet ruster.

11.7 Rengjør luftstrømplatene

Bruk en støvsuger til å fjerne lo fra luftstrømplatene.

12. FEILSØKING

ADVARSEL!

Se etter i Sikkerhetskapitlene.

12.1 Feilkoder

Maskinen starter ikke eller stopper under bruk.

Første forsøk på å finne en løsning på problemet (se tabellene). Ta kontakt med servicesenteret hvis feilen fortsetter.

ADVARSEL!

Deaktiver maskinen før du utfører kontroller.

Ved alvorlige feil avgir maskinen lydssignaler, skjermen viser en alarmkode og Start/pause (Start/pause)-knappen blinker kontinuerlig:

Feilkoder	Mulig årsak	Løsning
E50	Apparatets motor er overlastet. For mye klær eller blokkert i trommelen.	Programmet ble ikke fullført. Fjern klærne fra trommelen, still inn programmet og start syklusen på nytt.
E90 eller E91	Intern feil. Ingen kommunikasjon mellom de elektroniske elementene i maskinen.	Programmet avslutter ikke som det skal eller stopper for tidlig. Slå maskinen av og på. Ta kontakt med servicesenteret hvis feilkoden oppstår igjen.
EH0	Strømforsyningen er ustabil.	Når apparatet viser EH0 , venter du til strømforsyningen er stabil og trykker deretter på start. Hvis apparatet stopper midlertidig i syklusen uten noen meldinger, trykker du på syklusstart. Hvis det vises en advarsel om å kontrollere strømledningen / tilstanden til vegguttaget eller strømforsyningen.

Hvis skjermen viser andre alarmkoder, deaktiverer og aktiverer du apparatet. Ta kontakt med servicesenteret hvis problemet vedvarer.

Ved forskjellige problemer med tørketrommelen, sjekker du tabellen nedenfor for mulige løsninger.

12.2 Feilsøking

Problem	Mulig løsning
Produktet starter ikke.	Påse at støpslet er tilkoblet stikkkontakten.

Problem	Mulig løsning
	Sjekk sikringen i sikringskapet (boliginstallasjon).
Programmet starter ikke.	Trykk på Start/pause (Start/pause).
	Sørg for at døren er lukket.
Døren til produktet lukkes ikke.	Kontroller at filteret er riktig montert.
	Påse at tøyvasken ikke sitter fast mellom døren og gummiforseglingen.
Produktet stopper under bruk.	Kontroller at vannbeholderen er tom. Trykk på Start/pause (Start/pause) for å starte programmet igjen.
	Det er for lite tøy i maskinen, øk mengden eller bruk Time Drying (Tidsstyrt Tørking)-programmet.
Syklustiden er for lang eller utilfredsstillende tørkeresultat. 1)	Påse at vekten på tøyvasken er egnet for programvarigheten.
	Kontroller at filtrene er rene.
	Tøyet er for vått. Sentrifuger klesvasken i vaskemaskinen igjen.
	Kontroller at romtemperaturen er høyere enn +5°C og lavere enn +35°C. Optimal romtemperatur er 18°C til 25°C.
	Sett opp Time Drying (Tidsstyrt Tørking)- eller Extra Dry (Ekstra tørt)-programmet. 2)
Displayet viser — — —.	Hvis du vil velge et nytt program, må du deaktivere og aktivere produktet.
	Påse at tilvalgene er egnet for programmet.

1) Etter maksimalt 5 timer slutter programmet automatisk.

2) Det kan hende at noen områder forblir fuktige når du tørker større gjenstander (for eksempel sengetøy).

Hvis tørkeresultatene ikke er tilfredsstillende

- Feil program ble valgt.
- Filteret er blokkert.
- Varmeveksleren er tilstoppet.
- Det var for mye klesvask i produktet.
- Trommelen er skitten.

- Feil innstilling av konduktivitetssensoren (se kapittel «*Innstillinger – Justering av klesvaskens gjenværende fuktighetsgrad*» for bedre innstilling).
- Luftstrømsporene er tette.
- Romtemperaturen er for lav eller for høy (optimal romtemperatur er 18 °C til 25 °C)

13. TEKNISKE DATA

Høyde x bredde x dybde	850 x 596 x 638 mm (maks 662 mm)
Maks dybde med dør åpnet	1107 mm
Maks bredde med dør åpnet	958 mm

Justerbar høyde	850 mm (+ 15 mm - regulering av føtter)
Trommelvolum	118 l
Maksimal tøymengde	8,0 kg
Spenning	230 V
Frekvens	50 Hz
Lydnivå	65 dB
Totalt strømforbruk	700 W
Energieffektivitetsklasse	A+++
Energiforbruk på standard bomullsprogram med maksimal tøymengde. 1)	1,49 kWh
Energiforbruk på standard bomullsprogram med halv tøymengde. 2)	0,81 kWh
Årlig energiforbruk ³⁾	176,50 kWh
Strømforbruk i påslått modus 4)	0,05 W
Strømforbruk i avslått modus 4)	0,05 W
Bruksområde	Husholdning
Tillatt omgivelsestemperatur	+ 5 °C til + 35 °C
Beskyttelsesnivå mot inntrengning av faste partikler og fuktighet sikret av beskyttelsesdekslet, unntatt der lavspenningsutstyret ikke er beskyttet mot fuktighet	IPX4
Gassbetegnelse	R290
Vekt	0,149 kg

1) Med henhold til EN 61121. 8,0 kg bomull sentrifugert ved 1000 O/min.

2) Med henhold til EN 61121. 4,0 kg bomull sentrifugert ved 1000 O/min.

3) Energiforbruk i kWh per år, basert på 160 vanlige tørkeprogrammer for standard bomullsprogrammer ved full og delvis belastning, og forbruk i øko-modellene. Faktisk strømforbruk per syklus avhenger av hvordan produktet brukes (FORORDNING (EU) nr. 392/2012).

4) Med henhold til EN 61121.

Informasjonen gitt i diagrammet ovenfor er i samsvar med EU-kommisjonens forordning 392/2012 om gjennomføring av direktiv 2009/125/EF.

13.1 Forbruksdata



Oppgitte verdier er innhentet i et laboratorium med relevante standarder. Ulike parametre kan endre dataene, for eksempel: mengde tøy, type tøy og omgivelsesforhold. Det første fuktighetsinnholdet i klesvasken, vanntypen, forsyningsspenningen og etter at du har endret standardinnstillingen for et program, kan også påvirke energiforbruket og varigheten på tørkeprogrammet.

Program	Spunnet ved / restfuktighet	Tørketid ¹⁾	Strømforbruk ²⁾
Cottons (Bomull) Eco 8,0 kg			
Cupboard (Skaptørt)	1400 O/min / 50%	150 min.	1,25 kWt
	1000 O/min / 60%	175 min.	1,49 kWt
Cottons (Bomull) 8,0 kg			
Iron Dry (Stryketørt)	1400 O/min / 50%	110 min.	0,85 kWt
	1000 O/min / 60%	125 min.	1,05 kWt
Cottons (Bomull) Eco 4,0 kg			
Cupboard (Skaptørt)	1400 O/min / 50%	90 min.	0,70 kWt
	1000 O/min / 60%	105 min.	0,81 kWt
Synthetics (Syntetiske tekstiler) 4 kg			
Cupboard (Skaptørt)	1200 O/min / 40%	71 min.	0,51 kWt
	800 O/min / 50%	87 min.	0,65 kWt

1) For delvis belastning er syklustiden kortere og apparatet bruker mindre strøm.

2) Feil omgivelsestemperatur og/eller dårlig sentrifugert vasketøy kan forlenge syklusen og øke strømforbruket.

14. HURTIGVEILEDNING

14.1 Daglig bruk

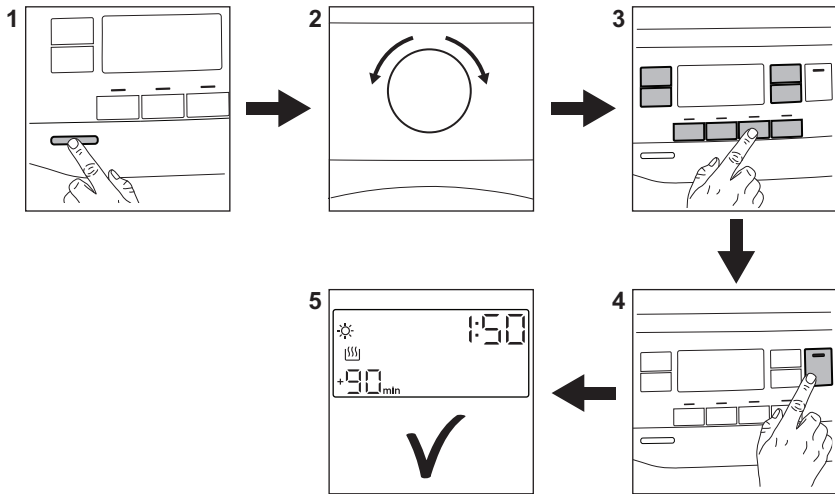





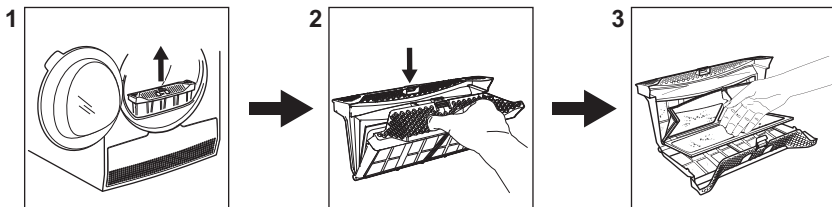







1. Trykk på På/av-knappen for å slå på produktet.
2. Bruk programvelgeren til å velge ønsket program.
3. Sammen med programmet kan du velge 1 eller flere spesialtilvalg. For å aktivere
- eller deaktivere en funksjon, trykk på den aktuelle knappen.
4. For å starte programmet, trykk på **Start/ Pause**-knappen.
5. Produktet starter.





14.2 Rengjøring av filteret



På slutten av hver syklus vises filtersymbolet  for å fortelle deg at filteret må rengjøres.

14.3 Programtabell

Program	Tøymengde 1)	Egenskaper / tekstiltype ²⁾
 3) Cottons (Bomull) Eco	8,0 kg	Bomullsprogram utformet for maksimal energisparing. / 
Cottons (Bomull)	8,0 kg	Syklus definert for å tørke bomullsprodukter av forskjellig størrelse / helt ulike sammensetninger. / 
Synthetics (Syntetiske tekstiler)	4 kg	Blandede plagg som for det meste inneholder syntetiske fibre som polyester, polyamid osv. / 
Delicate (Finvask)	4 kg	Anbefalt for generiske ømfintlige tekstiler som viskose, rayon, akryl og deres blandinger. / 
Sportswear (Sportklær)	2 kg	Tørker generiske sportsklær laget med syntetiske fibre, inkludert polyester, elastanblandinger og polyamid. / 
Hygiene (Hygiene) 	3 kg	Tørker og desinfiserer plagg og andre elementer og holder temperaturen over 60 °C over tid, og fjerner 99,9 % av bakterier og virus ⁴⁾ . Merknad: Denne syklusen skal kun brukes for våte gjenstander. Ikke egnet for ømfintlige plagg. / 
Silk (Silke) 	0,5 kg	Bevarer formen på den delikate maskinvaskbare og silkeplagg som kan håndvaskes, og minimerer skruller ved å bruke skånsom varmluft og myke bevegelser. / 
		Tørker skånsomt for maskin- og håndvaskbare ullplagg. Fjern plaggene umiddelbart når programmet er ferdig.
Wool (Ull)  	1 kg	 WOOL HAND WASH SAFE
		Syklusen for ullprogrammet til denne maskinen har blitt testet og godkjent av The Woolmark Company, for tørking av ullprodukter merket som "bare håndvask", så sant instruksjonene på plaggets merkelapp og de fra maskinens produsent blir fulgt. Følg vaskelappen for andre vaskeinstrukser. M2001 Woolmark-symbolet er et sertifiseringsmerke i mange land.

Program	Tøymengde 1)	Egenskaper / tekstiltype ²⁾
Outdoor 	2 kg	Opprettholder funksjonaliteten til utendørstekstiler laget av teknisk tekstil og gjenoppretter vannavstøtende egenskaper på vannrette jakker og skalljakker med avtakbare før (egnet for tørking i tørketrommel). 
Denim (Denim)	4 kg	Tørker dypt jeans og andre denimplagg, selv i tykke deler som lommer, sømmer og mansjetter og reduserer innvikling. 
Bed Linen (Sengetøy) XL	4,5 kg	Tørker opptil tre sengetøysett samtidig. Minimerer vriddinger og floker av store gjenstander for å sikre at alt sengetøy når en jevn tørrhet uten våte flekker. 
Mixed (Kort blandet) XL	6 kg	Blanding av plagg laget av bomull, bomull-syntetisk blanding og syntetiske tekstiler. 

1) Maksimal vekt gjelder for tørre plagg.

2) For forklaring av stoffmerking se kapittel *RÅD OG TIPS: Klargjøring av klesvasken*.

3)  Cottons (Bomull) Cupboard (Skaptørt) ECO-programmet er «Standard bomullsprogram» i henhold til EU-kommisjonsforordning nr. 392/2012. Det passer godt til å tørke normalt våt bomullsvask og er det mest energieffektive programmet med hensyn til energiforbruk for tørking av våt bomull.

4) Testet for Candida albicans, MS2 bakteriofag og E.coli i ekstern test utført av Swisstatest Testmaterialien AG i 2021 (testrapport nr. 20212038).

15. PRODUKTINFORMASJON I HENHOLD TIL EU REGULERING 1369/2017

Produktinformasjonsark	
Varemerke	Electrolux
Modell	EW8H87E8 PNC916099852
Kvalifisert kapasitet i kg	8,0
Luftventilert eller kondensator tørketrommel	Kondensator
Energieffektivitetsklasse	A+++
Energiforbruk i kWh per år, basert på 160 vanlige tørkeprogrammer for standard bomullsprogrammer ved full og delvis belastning, og forbruk i øko-modellene. Faktisk energiforbruk per syklus avhenger av hvordan apparatet brukes.	176,50
Automatisk tørketrommel eller ikke-automatisk tørketrommel	Automatisk
Strømförbruk av standard bomullsprogram ved full belastning i kWh	1,49
Strømförbruk av standard bomullsprogram ved delvis belastning i kWh	0,81
Strømförbruk i av-modus i watt	0,05
Strømförbruk i fortsatt-på modus i watt	0,05
Varighet av fortsatt-på modus i minutter	10

'Standard bomullprogrammet' som brukes ved full og delvis belastning er standard tørkeprogrammet i henhold til informasjonen på etiketten og vaskelappen, dette programmet er egnet for tørking av vanlig vått bomullstøy og er det mest effektive programmet når det gjelder strømforbruk for bomullstøy.

Vektet programtid for 'standard bomullsprogrammet ved full og delvis belastning' i minutter 135

Programtid for 'standard bomullsprogram ved full belastning' i minutter 175

Programtid for 'standard bomullsprogram ved delvis belastning' i minutter 105

Kondensator-tørking effektivitetsklasse på en skala fra G (minst effektiv) til A (mest effektiv) B

Gjennomsnittlig effektivitet ved kondensator-tørking med standard bomullsprogram ved full belastning i prosent 86

Gjennomsnittlig effektivitet ved kondensator-tørking med standard bomullsprogram ved delvis belastning i prosent 86

Vektet effektivitet ved kondensator-tørking for 'standard bomullsprogrammet ved full og delvis belastning' 86

Lydnivå i dB 65

Innebygget apparat J/N Nei

Informasjonen gitt i diagrammet ovenfor er i samsvar med EU-kommisjonens forordning 392/2012 om gjennomføring av direktiv 2009/125/EF.

16. BESKYTTELSE AV MILJØET

Resirkuler materialer som er merket med symbolet . Legg emballasjen i riktige beholdere for å resirkulere det. Bidrar til å beskytte miljøet, menneskers helse og for å resirkulere avfall av elektriske og elektroniske produkter. Ikke kast produkter som er merket

med symbolet  sammen med husholdningsavfallet. Produktet kan leveres der hvor tilsvarende produkt selges eller på miljøstasjonen i kommunen. Kontakt kommunen for nærmere opplysninger.







electrolux.com

136204040-A-422023



CE