



Electrolux



[electrolux.com/register](https://electrolux.com/register)



EF1622E94E

DA Brugsanvisning | Vaskemaskine



# Velkommen til Electrolux! Tak, fordi du valgte vores apparat.



få rådgivning, brochurer, fejlfinding, service- og reparationsinformation:  
[www.electrolux.com/support](http://www.electrolux.com/support)

Ret til ændringer uden varsel forbeholdes.

## INDHOLDSFORTEGNELSE

1. OM SIKKERHED.....	2
2. SIKKERHEDSANVISNINGER.....	4
3. PRODUKTBEKRIVELSE.....	6
4. TEKNISKE DATA.....	7
5. INSTALLATION.....	7
6. TILBEHØR.....	11
7. BETJENINGSPANEL.....	11
8. DREJEKNAP OG KNAPPER.....	13
9. PROGRAMMER.....	15
10. INDSTILLINGER.....	19
11. FØR IBRUGTAGNING.....	20
12. DAGLIG BRUG.....	20
13. RÅD OG TIP.....	25
14. VEDLIGEHOLDELSE OG RENGØRING.....	27
15. FEJLFINDING.....	32
16. FORBRUGSVÆRDIER.....	34
17. HURTIGVEJLEDNING.....	36
18. MILJØHENSYN.....	37

## 1. ⚠ OM SIKKERHED



Læs de medfølgende anvisninger grundigt, inden apparatet installeres og tages i brug. Producenten påtager sig intet ansvar for eventuelle skader, der skyldes forkert installation eller brug. Opbevar altid brugsanvisningen på et sikkert og tilgængeligt sted til senere opslag.

### 1.1 Sikkerhed for børn og sårbare personer

- Apparatet må kun bruges af børn fra 8 år og opefter samt af personer med nedsat fysisk, sensorisk eller psykisk funktionsevne, eller som mangler den nødvendige erfaring eller viden, hvis de er under opsyn eller er blevet instrueret i

at bruge apparatet på en sikker måde samt forstår de farer, det indebærer.

- Børn på mellem 3 og 8 år og personer med omfattende og komplekst handicap skal holdes på afstand af apparatet, medmindre de overvåges konstant.
- Børn på under 3 år skal holdes på afstand af apparatet, medmindre de overvåges konstant.
- Børn skal holdes under opsyn for at sikre, at de ikke leger med apparatet.
- Opbevar al emballage utilgængeligt for børn, og bortskaf det korrekt.
- Opbevar rengøringsmidler utilgængeligt for børn.
- Lad ikke børn og husdyr komme tæt på apparatet, mens lågen er åben.
- Hvis apparatet har en børnesikring, skal den aktiveres.
- Børn må ikke udføre rengøring og vedligeholdelse på produktet uden opsyn.

## **1.2 Generel sikkerhed**

- Dette apparat er kun til vask af normalt maskinvaskbart husholdningstøj.
- Dette apparat er beregnet til indendørs husholdningsbrug.
- Dette apparat kan bruges på kontorer, hotelværelser, bed & breakfast-værelser, stue- og gæstehuse og anden lignende indkvartering, hvor en sådan brug ikke overstiger (gennemsnitlig) brugsniveauer i hjemmet.
- Apparatets specifikationer må ikke ændres.
- Maskinens maksimale fyldning er 9 kg. Overskrid ikke den maksimale fyldning for hvert program (se kapitlet "Programmer").
- Vandtrykket ved indgangsstedet fra afløbsstudsens skal være mellem 0,5 bar (0,05 MPa) og 10 bar (1,0 MPa).
- Ventilationsåbningen i bunden må ikke tildækkes af et gulvtæppe, måtte eller anden gulvbelægning.

- Apparatet skal tilsluttes vandforsyningen med det nye medfølgende slangesæt eller andre nye slangesæt, der er leveret af det autoriserede servicecenter.
- Gamle slangesæt må ikke genbruges.
- Hvis strømledningen er beskadiget, skal den af sikkerhedsgrunde udskiftes af producenten, det autoriserede servicecenter eller en tekniker med tilsvarende kvalifikationer.
- Sluk for maskinen, og tag stikket ud af kontakten inden vedligeholdelse.
- Brug ikke højtryksrensere og/eller damp til at rengøre apparatet.
- Rengør apparatet med en fugtig klud. Brug kun neutralt rengøringsmiddel. Brug ikke slibende midler, skuresvampe, opløsningsmidler eller metalgenstande.

## 2. SIKKERHEDSANVISNINGER

### 2.1 Installation



Installationen skal overholde de relevante nationale bestemmelser.

- Fjern hele emballagen, og transportboltene inklusiv gummibøsningen med plastafstandsstykket.
- Opbevar transportboltene på et sikkert sted. Hvis apparatet senere skal flyttes, skal de monteres igen for at låse tromlen, så en indvendig skade undgås.
- Vær altid forsigtig, når du flytter apparatet, da det er tungt. Brug altid sikkerhedshandsker og lukket fodtøj.
- Følg installationsvejledningen, der følger med apparatet.
- Undlad at installere eller bruge et beskadiget apparat.
- Undlad at installere eller bruge apparatet, hvor temperaturen kan komme under 0 °C, eller steder, hvor det udsættes for vejrlig.
- Gulvarealet, hvorpå apparatet skal installeres, skal være fladt, stabilt, varmebestandigt og rent.

- Sørg for, at der er luftcirkulation mellem apparatet og gulvet.
- Når apparatet står i den endelige position, kontrolleres det, at det er korrekt i vater. Skru benene op og ned i overensstemmelse hermed.
- Undlad at installere apparatet direkte over gulvafløbet.
- Sprøjt ikke vand på apparatet, og udsæt det ikke for høj fugtighed.
- Installér ikke apparatet på et sted, hvor apparatets luge ikke kan åbnes helt.
- Undlad at sætte en lukket beholder til indsamling af evt. vandlækage under apparatet. Kontakt det autoriserede servicecenter for at sikre, hvilket tilbehør, der kan bruges.

### 2.2 El-forbindelse

#### ADVARSEL!

Risiko for brand og elektrisk stød.

- ADVARSEL: Dette apparat er designet til at blive installeret/forbundet til en jordforbindelse i bygningen.

- Brug altid en korrekt monteret lovlig stikkontakt.
- Sørg for, at parametrene på typeskiltet er kompatible med nettilslutningens elektriske mærkeværdier.
- Brug ikke multistikadaptere og forlængerledninger.
- Pas på, du ikke beskadiger netstikket og netledningen. Hvis der bliver behov for at udskifte netledningen, skal det udføres af vores autoriserede servicecenter.
- Sæt først netstikket i stikkontakten ved installationens afslutning. Sørg for, at der er adgang til elstikket efter installationen.
- Undgå at berøre netledningen eller netstikket, hvis du har våde hænder.
- Undgå at slukke for apparatet ved at trække i netledningen. Tag altid selve netstikket ud af kontakten.

## 2.3 Vandtilslutning

- Tilløbsvandet må ikke overstige 25°C.
- Beskadig ikke vandslangerne.
- Før du tilslutter til nye rør, rør, der ikke har været brugt i lang tid, hvor der er udført reparationsarbejde eller monteret nye enheder (vandmålere osv.), skal du lade vandet løbe, indtil det er klart og rent.
- Sørg for, at der ikke er synlige vandlækager under og efter første brug af apparatet.
- Brug ikke en forlængerslange, hvis tilløbsslangen er for kort. Kontakt det autoriserede servicecenter for at få tilløbsslangen udskiftet.
- Når apparatet pakkes ud, er det muligt at se vand løbe ud af afløbsslangen. Det skyldes afprøvningen af apparatet med brugen af vand på fabrikken.
- Du kan forlænge afløbsslangen til højst 400 cm. Kontakt det autoriserede servicecenter for en anden afløbsslange og forlængelse.
- Sørg for, at der er adgang til vandhanen efter installationen.

## 2.4 Brug



### ADVARSEL!

Risiko for personskade, elektrisk stød, brand, forbrændinger eller skade på apparatet.

- Følg sikkerhedsanvisningen på vaskemidlets emballage.
- Læg ikke brændbare produkter eller genstande, der er våde med brændbare produkter i nærheden af eller på apparatet.
- Vask ikke materialer, som er meget snavset med olie, fedtstof eller andre fedtede stoffer. Det kan beskadige vaskemaskinens gummidele. Forvask sådanne materialer i hånden, inden du lægger dem i vaskemaskinen.
- Rør ikke ved lugeglaset, mens et program er i gang. Glasset kan blive varmt.
- Sørg for, at alle metalgenstande er fjernet fra vasketøjet.

## 2.5 Service

- Kontakt det autoriserede servicecenter for at få repareret produktet. Brug kun originale reservedele.
- Bemærk, at hvis man selv reparerer produktet, eller får det repareret af en ikke-fagperson, kan det have sikkerhedsmæssige konsekvenser og vil muligvis gøre garantien ugyldig.
- Følgende reservedele er tilgængelige i mindst 10 år efter, at modellen er udgået: motor og motorkul, rem, pumper, støddæmpere og fjedre, komplet tromle, varmelegeme, herunder varmepumpe, rørsystemer og tilhørende udstyr, herunder slanger, ventiler, filtre og aquastop, printkort, elektronisk display, trykafbrydere, termostater og sensorer, software og firmware, herunder nulstillingssoftware, dør, dørhængsel og -tætninger, andre tætninger, dørlås, vaskemiddelbeholder. Perioden kan være længere i dit land. For yderligere oplysninger bedes du besøge vores hjemmeside.
- Bemærk, at nogle af disse reservedele kun er tilgængelige for fagudlærte reparatører, og at ikke alle reservedele er relevante for alle modeller.
- Vedrørende lampe(r) i dette produkt og reservedelslamper, der sælges separat: Disse lamper er beregnet til at modstå ekstreme fysiske forhold i husholdningsapparater, såsom temperatur, vibration, fugt, eller er

beregnet til at signalere information om apparatets driftsstatus. De er ikke beregnet til at blive brugt i andre apparater, og de er ikke velegnede til belysning af rum.

## 2.6 Bortskaffelse

### ADVARSEL!

Risiko for personskade eller kvælning.

- Tag stikket ud af kontakten, og kobl produktet fra vandforsyningen.
- Klip kablet af tæt på produktet, og bortskaf det.
- Fjern lågelåsen for at forhindre, at børn eller kæledyr bliver fanget i tromlen.
- Bortskaf produktet i overensstemmelse med lokale krav til bortskaffelse af affald af elektrisk og elektronisk udstyr (WEEE).

## 3. PRODUKTBEKRIVELSE

### 3.1 Oversigt over maskinen

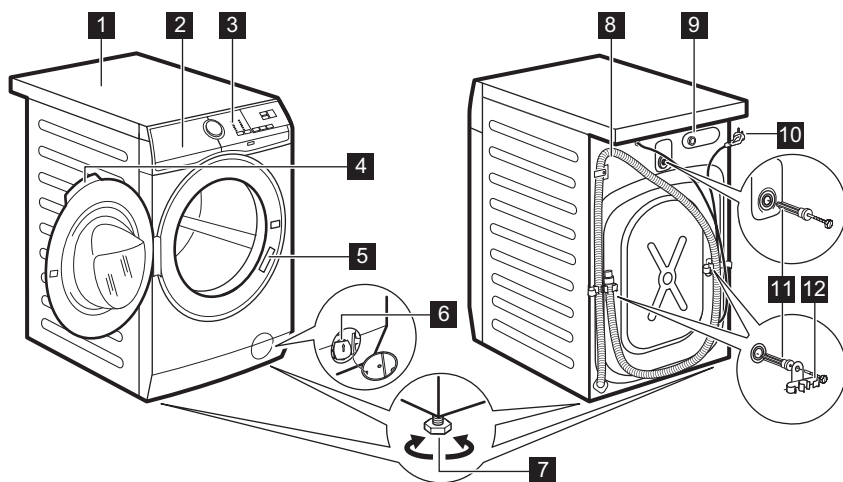

- 1** Bordplade
- 2** Beholder til vaskemiddel
- 3** Kontrolpanel
- 4** Lugehåndtag
- 5** Mærkeplade
- 6** Filter til afløbspumpe
- 7** Fødder til nivellering af apparatet

- 8** Afløbsslange
- 9** Tilslutning af tilløbsslange
- 10** Netkabel
- 11** Transportbolte
- 12** Slangestøtte

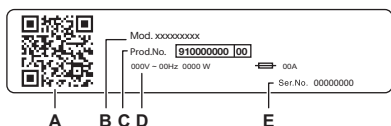

#### Typeskiltet rapporterer:

- A. QR-kode
- B. Modelnavn
- C. Produktnummer
- D. Elektriske mærkeværdier
- E. Serienummer

Scan **QR-koden** på produktet for at registrere dit produkt og få mest muligt ud af det.

- - Få adgang til oplysninger om dit produkt, dokumentation og artikler om, hvordan du bruger de bedste funktioner (brugervejledningen findes også på [electrolux.com/manuals](http://electrolux.com/manuals))
- - Få råd om brug, fejlfinding, service og reparationsoplysninger (fås også på [electrolux.com/support](http://electrolux.com/support))
- - Køb tilbehør, forbrugsvarer og originale reservedele til dit produkt (fås også på [electrolux.com/shop](http://electrolux.com/shop))

## 4. TEKNISKE DATA

Mål	Bredde / Højde / Samlet dybde	59,7 cm /84,7 cm /65,8 cm
El-forbindelse	Spænding Overordnet effekt Sikring Frekvens	230 V 2100 W 10 A 50 Hz
Niveau af beskyttelse mod indtrængen af faste partikler og fugt sikres af beskyttelsesdækslet, undtagen hvor lavspændingsudstyret ikke har beskyttelse mod fugt		IPX4
Vandforsyningstryk	Minimum Maksimum	0,5 bar (0,05 MPa) 10 bar (1,0 MPa)
Vandtilførsel <sup>1)</sup>		Koldt vand
Maks. fylgning	Cotton (Bomuld)	9 kg
Centrifuger. hastighed	Maks. centrifugeringshastighed	1351 o/m

<sup>1)</sup> Forbind tilløbsslangen til en vandhane med et 3/4" gevind.

## 5. INSTALLATION

### ADVARSEL!

Se kapitlerne om sikkerhed.

## 5.1 Udpakning

1. Åbn lågen. Fjern alle genstandene fra tromlen.

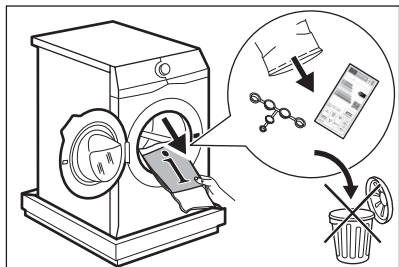

Tilbehør leveret med apparatet kan variere afhængigt af modellen.

2. Anbring emballingselementet på gulvet bag apparatet og læg det forsigtigt på dets bagside. Fjern polystyrenbeskyttelsen fra bunden.

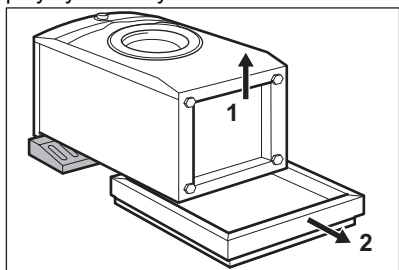

### ⚠ FORSIGTIG!

Læg ikke vaskemaskinen på dens forside.

3. Sæt apparatet tilbage i lodret position. Tag strømforsyningskablet og afløbsslangen ud af holderne.

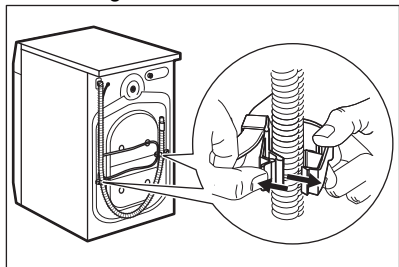

### ⚠ ADVARSEL!

Det er muligt, at man kan se vand løbe ud af afløbsslangen. Det er, fordi vaskemaskinen er blevet testet på fabrikken.

4. Fjern de tre transportbolte og træk plastikstykkerne ud.

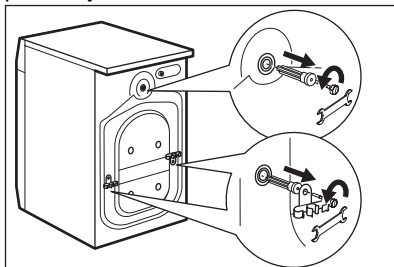

Vi anbefaler, at du opbevarer emballagen og transportboltene, hvis du skal transportere apparatet.

5. Sæt plastikhætterne, som ligger i posen med brugervejledningen, i hullerne.

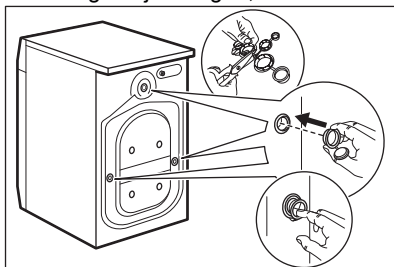

## 5.2 Information om installationen

### Opstilling og nivellering

Juster produktet korrekt for at forhindre vibration, støj og bevægelse, når det er i brug.

1. Installér produktet på et plant, hårdt gulv. Produktet skal stå i vater og stabilt. Sørg for, at produktet ikke rører ved væggen eller andre enheder, og at der er luftcirkulation under produktet.



- Løsn eller stram fødderne for at justere niveauet. Alle fødder skal stå stabilt på gulvet.

### ⚠ ADVARSEL!

Læg ikke pap, træ eller lignende materialer under fødderne for at justere balancen.

### Tilløbsslangen

### ⚠ FORSIGTIG!

Sørg for, at der ikke er skader på slangerne, og at der ikke er utætheder i samlingerne. Brug ikke en forlængerslange, hvis tilløbsslangen er for kort. Kontakt servicecenteret for at få oplysninger om udskiftning af tilløbsslangen.

- Tilslut tilløbsslangen på bagsiden af produktet, hvis det er nødvendigt. Normalt er den allerede installeret på fabrikken.

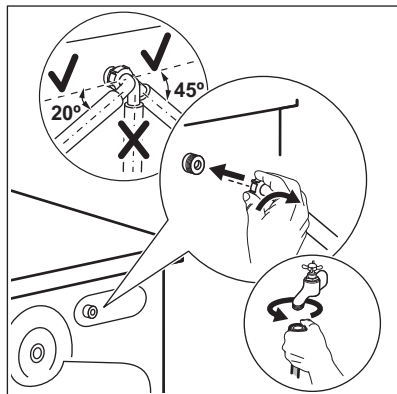

- Placer den mod venstre eller højre afhængigt af vandhanens position. Kontrollér, at tilløbsslangen ikke er lodret.
- Løsn om nødvendigt ringmøtrikken for at sætte den i den korrekte position.
- Tilslut tilløbsslangen til koldt vandshanen med et 3/4" gevind.
- Nogle modeller har tilløbsslange med vandstopanordning. Den forhindrer enhver utæthed i slangen som skyldes naturlig ældning. Sektoren i vinduet viser denne fejl **A**. Hvis dette sker, skal du lukke vandhanen og kontakte et

autoriseret servicecenter for at få oplysninger om udskiftning af slangen.

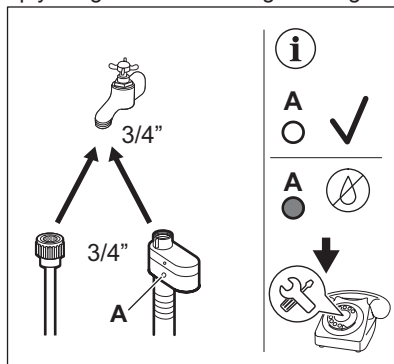

### ⚠ ADVARSEL!

Tilløbsvandet må ikke overstige 25°C.

### Tømning af vand

Afløbsslangen skal placeres i en højde på mindst 60 cm og højst 100 cm.

### i

Du kan forlænge afløbsslangen til max 400 cm. Kontakt et autoriseret servicecenter for at købe en anden afløbsslange og forlængelse.

Sørg for, at afløbsslangen har en bøjning, så der ikke kommer partikler ind i produktet fra håndvasken.

Tilslut afløbsslangen til vandlåsen og spænd den fast med en klemme. Sørg for, at afløbsslangen har en bøjning, så der ikke kommer partikler ind i produktet fra håndvasken.

Placer slangen direkte på et indbygget afløbsrør i rummets væg, og spænd den fast med en klemme.

Uden plastslangeføringen til en vandlås - Sæt afløbsslangen i vandlåsen og spænd den fast med en klemme.

Afløbsslangen kan bøjes i en U-form og sættes rundt om plastføringen. På kanten af en vask - Fastgør slangeføringen til vandhanen eller til væggen.



Sørg for, at slangeføringen ikke kan bevæge sig, når produktet tømmes, og afløbsslangens ende ikke er nedsænket i vandet. Der kan komme snavset vand tilbage i produktet. Køb tilbehør fra en autoriseret leverandør.

Til et standrør med ventilationshul - Indsæt afløbsslangen direkte i et afløbsrør eller standrør



Afløbsslangens endestykke skal altid være ventileret, dvs. afløbsrørets indvendige diameter (min. 38 mm - min. 1,5") skal være større end afløbsslangens udvendige diameter.

Afløbsslangen kan tilsluttes på forskellige måder:

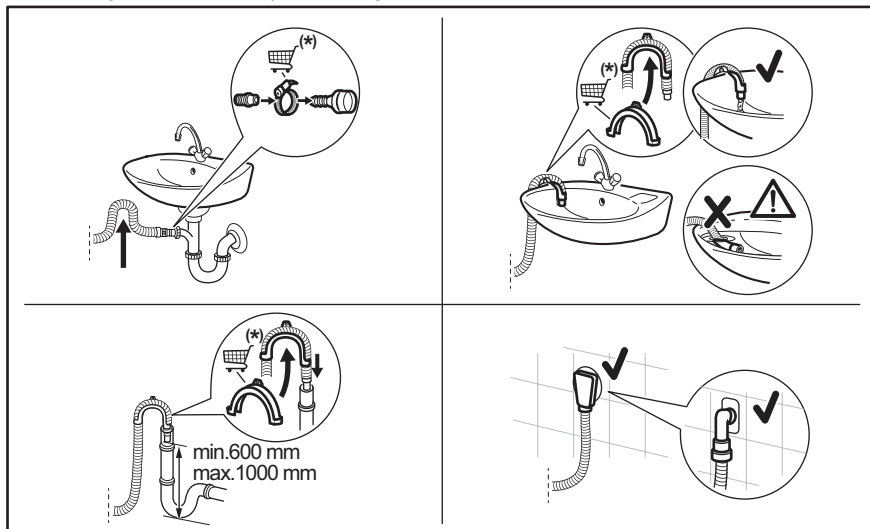

(\*) Kan ændres uden varsel.

### 5.3 El-tilslutning

Sæt først strømstikket i stikkontakten, når installationen er færdig.

Typeskiltet og kapitlet 'Tekniske data' angiver de nødvendige elektriske klassificeringer. Sørg for, at de er kompatible med strømforsyningen.

Kontrollér, at boligens elektriske installationer kan klare den maksimale belastning, og tag højde for andre produkter, der også kan være i brug.

Tilslut produktet til en stikkontakt med jordforbindelse.

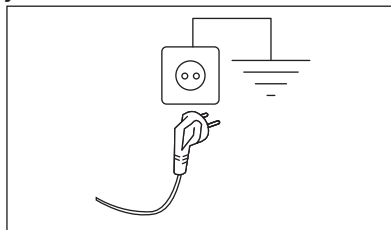

Sørg for, at strømforsyningskablet er let tilgængeligt efter installationen af produktet.

Kontakt vores autoriserede servicecenter for elektrisk arbejde, der er nødvendigt for at installere dette produkt.

Producenten fralægger sig ethvert ansvar for skader på personer eller ting, der skyldes

manglende overholdelse af disse sikkerhedsregler.

## 6. TILBEHØR

### 6.1 Fastgørelsespladesæt

Hvis du installerer produktet på et trægulv, skal du fastgøre produktet i fastgørelsespladen.

Læs omhyggeligt de anvisninger, der følger med tilbehøret.

### 6.2 Sammenbygningssæt

Tørretumbleren kan sættes oven på vaskemaskinen, men **kun ved hjælp af det korrekte sammenbygningssæt.**

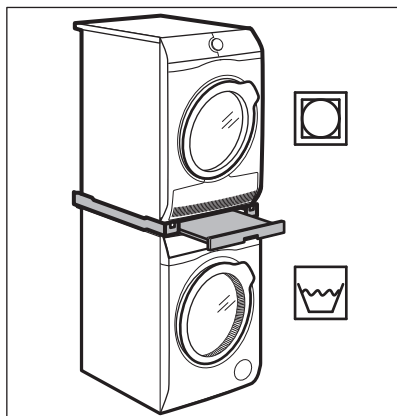

### **⚠ ADVARSEL!**

Sæt ikke tørretumbleren under vaskemaskinen. Bekræft det compatible sammenbygningssæt ved at kontrollere dine apparaters dybde.

### 6.3 Sokkelskuffe

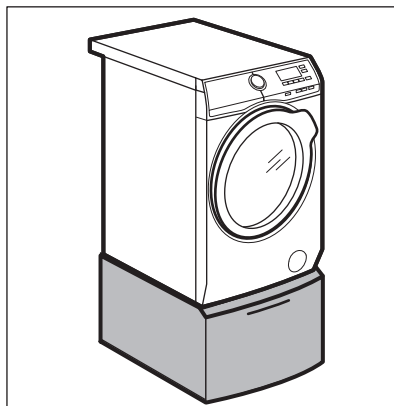

Til at hæve dit apparat og gøre det nemmere at lægge vasketøj i og tage det ud. Skuffen kan bruges til opbevaring af vasketøj, f.eks. : håndklæder, rengøringsmidler osv.

## 7. BETJENINGSPANEL

### 7.1 Særlige funktioner



Din nye vaskemaskine opfylder alle moderne krav til effektiv behandling af vasketøj med lavt forbrug af vand, energi og vaskemiddel samt korrekt pleje af stoffet.

- **SensiCare System** registrerer vasketøjets vægt og definerer programvarigheden på

30 sekunder. Vaskeprogrammet er skræddersyet til vasketøjsmængden og stoftypen uden at forbruge mere tid, energi og vand end nødvendigt. Læs afsnittet "SensiCare fyldningsdetektion" for yderligere detaljer.

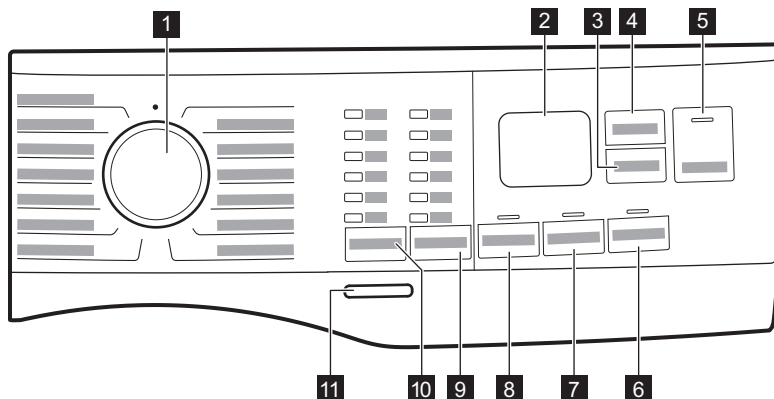

## 7.2 Beskrivelse af betjeningspanel



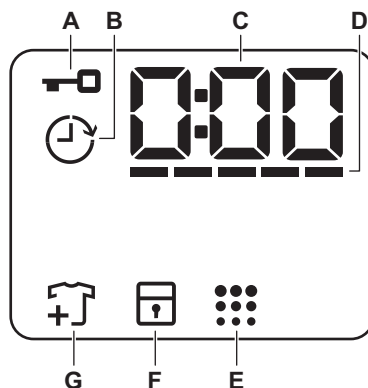

- 1** Programvælger
- 2** Display
- 3** Delay Start-touchknap
- 4** Time Manager-touchknap
- 5** Start/Pause knap ▶||
- 6** Stains-touchknap
- 7** Extra Rinse-touchknap
- 8** Prewash-touchknap
- 9** Spin berøringsknap til reduktion af tilvalg
  - No Spin tilvalgsfunktion 
  - Rinse Hold tilvalgsfunktion 
  - Silent tilvalgsfunktion 
- 10** Temp.-touchknap
- 11** On/Off-trykknap

## 7.3 Display



- A.** : Kontrollampe for låst luge
- B.** : Lampe for Udskudt start
- C.** Den digitale kontrollampe kan vise:
  - Programvarighed (f.eks. 2:40),
  - Udskudt tid (f.eks. 2h),
  - Program slut (0:00)
  - Advarselskode (f.eks. E20).
  - Angivelse af apparatets samlede driftstimer. Se afsnittet 'Driftstimetæller' i afsnittet 'Indstillinger' for yderligere oplysninger.
- D.** -----: Time Manager-linjeniveaulampe.

- E.  Kontrollampe for tromlerengøring. Se under "Rengøring af tromlen" i afsnittet "Vedligeholdelse og rengøring" for at få flere oplysninger.
- F.  Kontrollampe for børnesikring
- G.  Kontrollampe for tilføjelse af tøj. Lyser i starten af vaskefasen, mens brugeren stadigvæk kan sætte apparatet på pause og tilføje mere vasketøj.

## 7.4 Flersprogede mærkater.

Maskinen leveres med selvklæbende mærkater på forskellige sprog.

Den ønskede mærkat kan klæbes fast ved siden af programknappen.

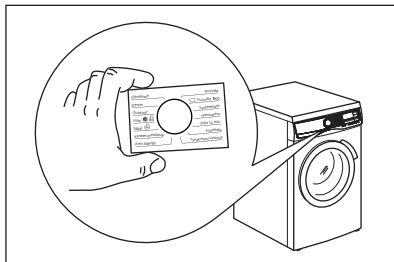

# 8. DREJEKNAP OG KNAPPER

## 8.1 Indledning



Tilvalgene/funktionerne kan ikke vælges med alle vaskeprogrammer. Kontrollér kompatibiliteten mellem tilvalg/funktioner og vaskeprogrammer i "Programtabel". Et tilvalg/en funktion kan udelukke en anden, og i så fald lader apparatet dig ikke indstille inkompatible tilvalg/funktioner.

## 8.2 On/Off

Tryk på denne knap i nogle få sekunder for at tænde eller slukke for apparatet. Der udsendes to forskellige toner, mens apparatet tændes eller slukkes.

Da standby-funktionen automatisk slukker for apparatet efter adskillige minutter for at reducere energiforbruget, kan det være nødvendigt at tænde for apparatet igen.

Se afsnittet Standby i kapitlet Daglig brug for yderligere detaljer.

## 8.3 Temp.

Når du vælger et vaskeprogram, foreslår apparatet automatisk en standardtemperatur.





Kontrollampen Cold  = koldt vand.

Kontrollampen for den indstillede temperatur tændes.

## 8.4 Spin

Når du vælger et program, indstiller produktet automatisk standardcentrifugeringshastigheden.

### Ekstra centrifugeringsstilvalg:

- **No Spin**  . Den tilhørende kontrollampe tændes.  
Vælg denne indstilling for at deaktivere alle centrifugeringsfaser. Produktet tømmer kun vand ud i det valgte vaskeprogram. Indstil dette tilvalg til meget sart stoffer. Skyllfasen bruger mere vand til visse vaskeprogrammer
- **Rinse Hold**  . Den tilhørende kontrollampe tændes.  
Den sidste centrifugering er ikke udført. Vandet tømmes ikke ud af maskinen efter sidste skylning for at undgå folder i tøjet. Vaskeprogrammet slutter med vand i tromlen.  
Lugen forbliver låst, og tromlen drejer regelmæssigt for at mindske folder i tøjet. Du skal tømme vandet ud for at låse lugen op.  
Hvis du trykker på knappen Start/Pause , udfører produktet centrifugeringsfasen og tømmer vandet ud.
- **Silent**  . Den tilhørende kontrollampe tændes.  
De mellemliggende og afsluttende centrifugeringsfaser undertrykkes, og

programmet afsluttes med vand i tromlen. Dette hjælper med at mindske folder i tøjet. Lugen forbliver låst. Tromlen drejer regelmæssigt for at mindske folder i tøjet. Du skal tømme vandet ud for at låse lugen op.

Da programmet er meget stille, er det velegnet til brug om natten, hvor der er mulighed for billigere elektricitet. I visse programmer foregår skyllingerne med mere vand.

Hvis du trykker på Start/Pause  knappen, udfører produktet kun udtømningsfasen.



Produktet tømmer automatisk vandet ud efter ca. 18 timer.

## 8.5 Prewash

Med dette tilvalg kan du tilføje en forvaskefase til et vaskeprogram.

Den tilhørende kontrollampe tændes.

- Brug dette tilvalg til at tilføje en forvaskefase ved 30 °C inden vaskefasen. Dette tilvalg anbefales til meget beskidt vasketøj, især hvis det indeholder sand, støv, mudder og andre faste partikler.



Disse tilvalg kan øge programmets varighed.

## 8.6 Permanent Extra Rinse

Med dette tilvalg kan du tilføje nogle få skyllinger alt efter det valgte vaskeprogram.

Brug dette tilvalg for personer med allergier over for vaskemiddelrester og med følsom hud.



Dette tilvalg øger programmets varighed.

Den tilsvarende lampe over berøringsknappen lyser og forbliver også permanent tændt i løbet af de næste programmer, indtil dette tilvalg er deaktiveret.

## 8.7 Stains

Berør denne knap for at tilføje pletfjernerfasen til et program.

Den tilsvarende lampe over berøringsknappen lyser.

Brug denne funktion til vasketøj med pletter, der er svære at få af.

Når du indstiller denne tilvalgsfunktion, skal du placere pletfjernereren i rummet .





Dette tilvalg øger programmets varighed. Denne tilvalgsfunktion er ikke tilgængelig med en temperatur på under 40°C.

## 8.8 Delay Start

Med dette tilvalg kan du udskyde starten af et program til et mere belejligt tidspunkt.

Tryk på knappen gentagne gange for at indstille de nødvendige tilvalg. Tiden øges i trin på 1 time op til 20 timer.

Displayet viser den lampen  og den valgte udskudte tid. Når du har trykket på Start/Pause  knappen, begynder apparatet nedtællingen, og lugen låses.

## 8.9 Time Manager

Med denne funktion kan du reducere programvarigheden afhængigt af fyldningens størrelse og graden af snavs.

Når du indstiller et vaskeprogram, viser displayet standard varigheden og ----- tankestreger.

Tryk på Time Manager-knappen for at reducere programmets varighed efter dine behov. Displayet viser den nye programvarighed, og en række streger reduceres i overensstemmelse hermed:

----- velegnet til en hel fyldning normalt snavset tøj.

---- et hurtigt program til en hel fyldning let snavset tøj.

-- meget hurtigt program til en mindre fyldning let snavset tøj (maks. halv fyldning anbefalet).

- det korteste program til at opfriske en lille mængde vasketøj.

Time Manager er kun tilgængelig med programmerne i tabellen.

Indikator	Bomuld	Syntetisk
----- 1)	■	■
-----	■	■
---	■	■
-- 2)	■	■
- 2)	■	■

1) Standardvarighed for alle programmer.

2) Dette niveau af tilvalgsfunktionen Time Manager er ikke tilgængelig i 90°C.



I nogle produkter reduceres programvarigheden uden at vise tankestreger.

## 8.10 Start/Pause

Tryk på Start/Pause -knappen for at starte, sætte på pause eller afbryde et igangværende program.



Du kan sætte programmet på pause og tilføje eller fjerne tøj, når ikonet vises på displayet. Læs afsnittet "Åbning af lugen - Tilføjelse af tøj" for at få flere oplysninger.





## 9. PROGRAMMER

### 9.1 Programoversigt

Program Standardtemperatur Temperaturområde	Reference- centrifuge- ringshastig- hed Centrifuge- ringsinter- val (o/m)	Maksi- mal fyldning	Programbeskrivelse (Arten af vasketøj og graden af snavs)
Bomuld 40°C 90°C - koldt	1400 o/m (1400 - 800)	9 kg	Hvide og farvede bomuldsstoffer. Ideel til normalt og meget snavset tøj.
Syntetisk 30°C 60°C - koldt	1200 o/m (1200 - 800)	4 kg	Syntetisk eller blandet tøj. Normalt snavset.

Program Standardtemperatur Temperaturområde	Reference-centrifugeringshastighed Centrifugeringsinterval (o/m)	Maksimal fyldning	Programbeskrivelse (Arten af vasketøj og graden af snavs)
Finvask 30°C 40°C – koldt	800 o/m (1200 - 800)	2 kg	Sarte tekstiler såsom akryl, viskose og blandede tekstiler, der kræver en mere skånsom vask. Normalt snavsset.
Uld  40°C 40°C – koldt	1200 o/m (1200 - 800)	1,5 kg	Uld, der kan vaskes i maskinen, og uld, der kan vaskes i hånden, og andre stoffer med "håndvask" skånesymbol <sup>1)</sup> .
Kvik 20min 30°C 40-30 °C	1200 o/m (1400 - 800)	3 kg	Bomuld og syntetisk tøj, der er let snavsset eller kun brugt én gang.
Skyll	1400 o/m (1400 - 800)	9 kg	Alle stoffer, bortset fra uld og meget sarte stoffer. Program til skylning og centrifugering af vasketøjet. Standard centrifugeringshastighed er den, der bruges til bomuldsprogrammer. Reducér centrifugeringshastigheden efter typen af vasketøj. Indstil om nødvendigt tilvalget Ekstra skyl for at tilføje skylninger. Maskinen udfører skånsomme skylninger og en kort centrifugering med en lav centrifugeringshastighed.
Centrifug./Tømning	1400 o/m (1400 - 800)	9 kg	For at centrifugere vasketøjet og tømme vandet ud af tromlen. Alle tekstiler undtagen uldne og sarte tekstiler.
Jeans 30°C 40°C – koldt	800 o/m (1200 - 800)	4 kg	Specialprogram til denimtøj med en skånsom vaskefase for at minimere farvefaldning og mærker. Det anbefales at reducere tøjmængden for at opnå en mere skånsom vask.
Sportstøj 30°C 40°C – koldt	1200 o/m (1200 - 800)	4 kg	Syntetisk sportstøj. Dette program er beregnet til skånsom vask af moderne sportstøj til udendørs brug og er også egnet til trænings-, cykel- eller joggingtøj og lignende.
Silke 30°C	800 o/m (800 - 800)	0,5 kg	Silke og andre sarte stoffer til vask i maskine eller i hånden. Tromlebevægelserne er så blide, at det er muligt at behandle selv meget sarte stoffer. Køb et helt vaske- og tørreprogram for at reducere folder.
Vattæpper 30°C 60°C – koldt	800 o/m (800 - 800)	3 kg	Specialprogram til syntetisk eller fjer- og dunfyldt tæppe, dyne, sengetæppe osv. Brug flydende, skånsomt vaskemiddel, f.eks. uldvaskemiddel.



Program Standardtemperatur Temperaturområde	Reference-centrifugeringshastighed Centrifugeringsinterval (o/m)	Maksimal fyldning	Programbeskrivelse (Arten af vasketøj og graden af snavs)
Outdoor  30°C 40°C – koldt	1200 o/m (1200 - 800)	2,5 kg <sup>2)</sup> 1 kg <sup>3)</sup>	<p>Anvend ikke skyllemiddel, og sørg for, at der ikke er rester af skyllemiddel i vaskemiddelskuffen.</p> <p><b>Udendørstøj, tekniske sportstekstiler, vandtætte og åndbare jakker, skaljakker med aftagelig fleecе eller indvendig isolering.</b> Den anbefalede mængde vasketøj er 2,5 kg. Dette program kan også bruges til gendannelse af vandafvisning, da det er beregnet specifikt til at behandle tøj med en hydrofob belægning. Gør følgende for at udføre genoprette vandafvisning:</p> <ul style="list-style-type: none"> <li>• Hæld vaskemidlet i skuffen .</li> <li>• Hæld en særlig vandafvisnings genopretningsmiddel til stof i skuffens skyllemiddelrum .</li> <li>• Reducer tøj mængden til 1 kg.</li> </ul> <p>For at forbedre genopretningen af vandafvisning yderligere bør du tørre tøjet i en tørretumbler ved at indstille Outdoor-tørreprogrammet (hvis tilgængeligt, og vaskemærket tillader tørretumbling).</p>
Hygiene  60°C	1400 o/m (1400 - 800)	9 kg	<p><b>Hvid bomuld.</b> Dette højtydende vaskeprogram kombineret med damp, fjerner mere end 99,99% af bakterier og vira<sup>4)</sup> sikrer en temperatur over 60°C gennem hele vaskefasen; med ekstra bevægelse af fibrene takket være dampfase, en forbedret skyllefase sikrer korrekt fjernelse af rester af detergent og mikroorganismer. Dette program sikrer også en korrekt reduktion af pollen/allergener.</p>
Eco 40-60 40°C <sup>5)</sup>	1400 o/m (1400 - 800)	9 kg	<p>Hvid og farvægte bomuld. Normalt snavset tøj. Energiforbruget nedsættes, og vaskeprogrammets varighed forlænges, hvilket sikrer gode vaskeresultater.</p>

1) Under dette program roterer tromlen langsomt for at sikre en mild vask. Det kan virke som om, tromlen ikke roterer eller ikke roterer ordentligt, men dette er normalt for dette program.

2) Vaskeprogram.

3) Vaskeprogram og waterproofing fase.







4) Testet for Staphylococcus aureus, Enterococcus faecium, Candida albicans, Pseudomonas aeruginosa og MS2 bakteriefag i eksternt test udført af Swisstat Testmaterialien AG i 2021 (Testrapport nr. 202120117).

5) I henhold til Kommissionens forordning EU 2019/2023 er dette program ved 40 °C i stand til at vaske normalt snavset bomuldstøj, der erklæres vaskbart ved 40 °C eller 60 °C, sammen i det samme program.



Se kapitlet "Forbrugsværdier" for den opnåede temperatur i vasketøjet, programvarigheden og andre data. De mest effektive programmer med hensyn til energiforbrug er generelt dem, der vasker ved lavere temperaturer og længere varighed.



## Kombinationer af programvalgmuligheder

Program	Spin				Prewash	Extra Rinse	Stains	Delay Start	Time Manager
Bomuld	■	■	■	■	■	■	■	■	■ 1)
Syntetisk	■	■	■	■	■	■	■	■	■
Finvask	■	■	■	■		■		■	
Uld 	■	■	■					■	
Kvik 20min	■	■						■	
Skyl	■	■	■			■		■	
Centrifug./ Tømning	■	■						■	
Jeans	■	■	■	■		■	■	■	
Sportstøj	■	■	■		■	■		■	
Silke		■						■	
Vattæpper		■						■	
Outdoor 	■	■	■			■		■	
Hygiene 	■	■	■			■	■	■	
Eco 40-60	■		■					■	

1) Dette niveau af tilvalgsfunktionen Time Manager er ikke tilgængelig i 90 °C.

## Velegnede vaskemidler til vaskeprogrammer

Program	Universal pulver 1)	Flydende universal	Flydende til farvet	Finvask uld	Speciel
Bomuld	▲	▲	▲	--	--
Syntetisk	▲	▲	▲	--	--
Finvask	--	--	--	▲	▲
Uld 	--	--	--	▲	▲
Kvik 20min	--	▲	▲	--	--

Program	Universal pulver 1)	Flydende universal	Flydende til farvet	Finvask uld	Speciel
Jeans	--	--	▲	▲	▲
Sportstøj	--	▲	▲	--	▲
Silke	--	--	--	▲	▲
Vattæpper	--	--	--	▲	▲
Outdoor 	--	--	--	▲	▲
Hygiene  	▲	▲	--	--	▲
Eco 40-60	▲	▲	▲	--	--

1) Ved temperaturer over 60°C anbefales det at bruge vaskepulver.

▲ = Anbefales

-- = Anbefales ikke

## 9.2 Woolmark Wool Care - Blå



Dette maskines uldvaskeprogram er godkendt af virksomheden Woolmark til vask af uldtøj, der er mærket som "håndvask", såfremt produkterne vaskes i henhold til anvisningerne på tøjmærket, og dem der udstedes fra producenten af denne vaskemaskine.

M1512

Woolmark symbolet er et certificeringsmærke i mange lande.

## 10. INDSTILLINGER

### 10.1 Lydsignaler

Dette produkt har forskellige lydsignaler, der lyder, når:

- Du tænder for produktet (speciel kort tone).
- Du slukker for produktet (speciel kort tone).
- Du trykker på knapperne (kliklyd).
- Du foretager et ugyldigt valg (3 korte lyde).
- Programmet er afsluttet (lydsekvens i ca. 1 minut).
- Produktet har en funktionsfejl (sekvens af korte lyde i ca. 5 minutter).

For at **deaktivere/aktivere** lydsignalerne, når programmet er afsluttet, skal du trykke på knapperne Temp. og Spin samtidigt i ca. 2 sekunder. Displayet viser On/Off



Hvis du deaktiverer lydsignalerne, vil de stadig lyde, når produktet har en fejl.

### 10.2 Børnesikring

Med dette tilvalg kan du forhindre, at børn leger med betjeningspanelet.

For at **aktivere/deaktivere** dette tilvalg skal du holde knappen Stains nede, indtil  **tændes/slukkes** på displayet.

Apparatet stilles automatisk på dette tilvalg, efter du slukker det.

Børnesikringen er muligvis ikke tilgængelig i nogle få sekunder efter at have tændt for apparatet.

### 10.3 Driftstimetæller

Det er muligt at få vist apparatets samlede driftstid i timer fra start fra der, hvor den bliver tændt. Denne værdi tæller cyklussernes driftstid (omfatter ikke pauser, udskudt starttid). Gør følgende for at få vist denne værdi:

1. Tænd for apparatet ved at trykke på knappen On/Off.
2. Drej programknappen til et hvilket som helst program (starter i 1. position med uret).
3. Tryk på knapperne Spin og Prewash, og hold dem nede i nogle sekunder (inden for 10 sekunder efter tænding. Efter disse 10 sekunder aktiverer og deaktiverer tastekombinationen lydsignalerne).
4. Efter 3 sekunder vises det samlede antal timer, apparatet har været i drift, på displayet: f.eks. 1.276 timer, displayet viser teksten Hr i 2 sekunder, 12 (tusinder og hundreder) i 2 sekunder og 76 (tier og enheder).



Hvis proceduren ikke virker (pga. timeout, forkert position af programvælger eller forkert kombination af taster), skal du slukke for apparatet og gentage proceduren fra begyndelsen.

### 10.4 Gendan fabriksindstillinger

Denne funktion gør det muligt at gendanne fabriksindstillingerne. For at **aktivere** denne indstilling skal du følge nedenstående trin:

1. Tænd for produktet ved at trykke på knappen On/Off.
2. Drej programknappen til et hvilket som helst program (starter i 1. position med uret).
3. Tryk på knapperne Extra Rinse og Stains, og hold dem nede i nogle sekunder (inden for 10 sekunder efter tænding. Efter disse 10 sekunder aktiverer og deaktiverer tastekombinationen lydsignalerne).
4. Displayet viser – – i ca. 5 sekunder.



Hvis proceduren ikke virker (pga. timeout, forkert position af programvælger eller forkert kombination af taster), skal du slukke for produktet og gentage proceduren fra begyndelsen.

## 11. FØR IBRUGTAGNING

1. Sørg for adgang til strøm, og at vandhanen er åben.
2. Hæld en smule vaskemiddel i rummet markeret med .
3. Indstil og start et program til bomuld ved den højeste temperatur uden vasketøj i tromlen.

Dette fjerner alt eventuelt snavs fra tromle og kar.

## 12. DAGLIG BRUG

### ADVARSEL!

Se kapitlerne om sikkerhed.

### 12.1 Aktivering af maskine

1. Sæt stikket i kontakten.
2. Åbn vandhanen.

- Tryk på knappen On/Off i nogle få sekunder for at aktivere apparatet. Der lyder en kort melodi.

## 12.2 Påfyldning af vasketøj

- Åbn lågen til maskinen.
- Tøm lommerne, og fold elementerne ud, inden du lægger dem i apparatet.
- Læg vasketøjet i tromlen, et stykke ad gangen.  
Læg ikke for meget tøj i tromlen.
- Luk lågen godt til.

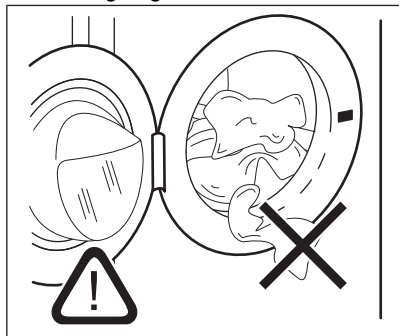

## 12.3 Påfyldning af vaske- og plejemidler

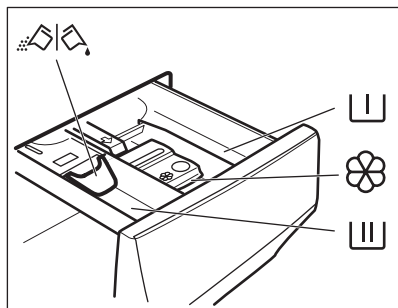

- Mål det angivne vaskemiddel og skyllemiddel op.
- Hæld vaskemidlet og skyllemidlet i de dertilhørende rum.

### **FORSIGTIG!**

Sørg for, at intet vasketøj sætter sig fast mellem forseglingen og lugen for at undgå risiko for vandlækage og beskadigelse af vasketøjet.

### **i**

Vask af meget olieholdige, fedtede pletter kan forårsage beskadigelse af vaskemaskinens gummidele.



Rum til forvaskfase, iblødning eller pletfjerner.



Rum til vaskefasen.



Rum til flydende tilsætningsmidler (skyllemiddel, stivelse).

**MAX**

Maksimalt niveau af mængde flydende tilsætningsmidler.



Klap til pulver eller flydende vaskemiddel.



-Følg altid de instruktioner, du finder på emballagen af vaskemiddelprodukterne. Dog anbefaler vi, at du ikke overskrider det maksimalt angivne niveau **MAX**. Denne mængde garanterer dog det bedste vaskeresultat.



-Efter en vaskecyklus skal du fjerne eventuelle rester af vaskemiddel fra beholderen til vaskemiddel.

## 12.4 Kontroller vaskemiddelklappens position

1. Træk vaskemiddeldispenseren så langt ud, den kan komme.
2. Tryk håndtaget ned for at fjerne dispenseren.

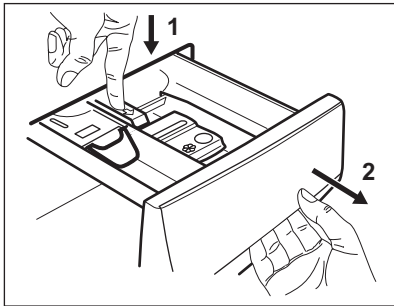

3. Drej klappen op for at bruge pulvervaskemiddel.

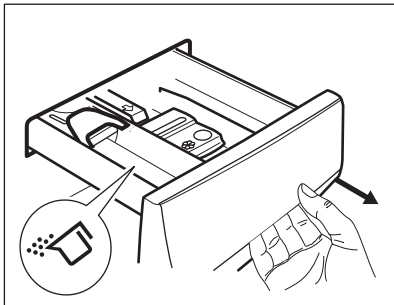

4. Drej klappen ned for at bruge flydende vaskemiddel.

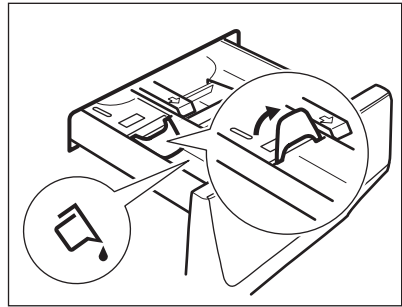

Når klappen er i positionen **NED**:

- Brug hverken geleagtige eller tykflydende vaskemidler.
  - Overskrid ikke dosen for flydende vaskemiddel, som angivet på klappen.
  - Indstil ikke forvaskfasen.
  - Indstil ikke funktionen udskudt start.
5. Afmål vaskemidlet og skyllemidlet.
  6. Luk omhyggeligt vaskemiddeldispenseren.

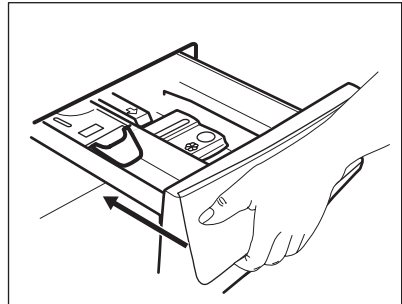

Sørg for, at klappen ikke blokerer, når du lukker skuffen.

## 12.5 Indstilling af et program

1. Drej programvælgeren for at vælge det ønskede vaskeprogram.

Indikatoren for knappen Start/Pause  blinker.

Displayet viser en indikativ programvarighed.

2. Rør de tilhørende knapper for at ændre temperaturen og/eller centrifugeringshastigheden.
3. Indstil en eller flere muligheder ved at trykke på de tilhørende knapper. De pågældende kontrollamper tændes på displayet, og den givne information ændres i overensstemmelse hermed.



Hvis et valg **ikke er muligt**, udsendes der et lydsignal, og displayet viser **--**.

## 12.6 Start et program

1. Tryk på Start/Pause -knappen for at starte programmet. Programmet kan ikke startes, når kontrollampen for knappen er slukket og ikke blinker (f.eks. programvælger i en forkert position).

Den tilknyttede kontrollampe holder op med at blinke og forbliver tændt.

2. Programmet starter, og lugen låses.

Displayet viser ikonet for at angive, at det stadig er muligt at stoppe programmet og tilføje tøj.



Afløbspumpen kan gå i gang kortvarigt, før produktet fyldes med vand.

## 12.7 Start af et program med udskudt start

1. Tryk gentagne gange på Delay Start-knappen, indtil displayet viser den ønskede udskudte tid.
2. Tryk på knappen Start/Pause . Produktets luge låses og starter nedtællingen til udskudt start. Displayet viser kontrollampe .

Programmet starter automatisk, når nedtællingen er afsluttet.

## Annullering af udskudt start, efter nedtællingen er gået i gang

Annullering af udskudt start:

1. Tryk på knappen Start/Pause for at indstille maskinen til pause. Den tilhørende kontrollampe blinker.
2. Tryk gentagne gange på knappen Delay Start, indtil displayet viser .
3. Tryk på Start/Pause -knappen igen for at starte programmet med det samme.

## Ændring af udskudt start, efter nedtællingen er gået i gang

Sådan ændres udskudt start:

1. Tryk på knappen Start/Pause for at indstille maskinen til pause. Den tilhørende kontrollampe blinker.
2. Tryk gentagne gange på Delay Start-knappen, indtil displayet viser den ønskede udskudte tid.
3. Tryk igen på knappen Start/Pause for at starte den nye nedtælling.

## 12.8 SensiCare Systemfyldningsdetektionen



Programvarigheden på displayet henviser til en **mellemstor/stor mængde**.

Når du har trykket på Start/Pause -knappen, begynder SensiCare System registrering af vasketøjsmængde:

1. Apparatet detekterer fyldningen i løbet af de første 30 sekunder. I programmerne, hvor Time Manager er tilgængelig, viser Time Manager linjerne placeret under tidscifrene en simpel animation under denne fase. Tromlen roterer i løbet af kort tid.
2. Programvarigheden kan justeres i henhold hertil og kan stige eller falde. Efter yderligere 30 sekunder begynder vandpåfyldningen.



Ca. 20 minutter efter programmets start kan programmets varighed justeres igen afhængigt af stoffets vandabsorbering.



SensiCare-registreringen udføres kun med komplette vaskeprogrammer, og hvis programvarigheden ikke er blevet reduceret.



SensiCare System er ikke tilgængelig med alle programmer såsom: Uld, Skyl, Centrifug. og programmer med korte programmer.

## 12.9 Afbrydelse af et program og ændring af valgmuligheder

Når programmet er i gang, kan du **kun ændre visse** tilvalg:

1. Tryk på knappen . Den tilhørende kontrollampe blinker.
2. Skift indstillinger. Den givne information på displayet ændres i henhold hertil.
3. Tryk på knappen igen. Vaskeprogrammet fortsætter.

## 12.10 Annullering af et igangværende program

1. Tryk på On/Off-knappen for at annullere programmet og for at slukke for produktet.
2. Tryk på On/Off-knappen igen for at tænde for produktet.

Nu kan du indstille et nyt program.



Hvis SensiCare-fasen allerede er udført, og vandpåfyldningen allerede er gået i gang, starter det nye program **uden at gentage SensiCare-fasen**. Vandet og vaskemidlet tømmes ikke ud for at undgå spild. Displayet viser programmets maksimale varighed, og den opdateres, ca. 20 minutter efter et nyt program startes.

Der er også en alternativ måde at annullere på:

1. Drej vælgerknappen til positionen "Nulstil"
  - .
2. Vent i 1 sekund. Displayet viser .

Nu kan du indstille et nyt program.

## 12.11 Åbning af lugen – Tilføjelse af tøj

Hvis ikonet er tændt, kan du altid åbne døren.



Hvis vandets temperatur og niveau i tromlen er for højt, og/eller tromlen stadigvæk drejer rundt, bør du ikke åbne lugen.

Mens et program eller udskudt start er i gang, er lugen låst. Displayet viser kontrollampe .

Sådan tilføjes eller fjernes tøj:

1. Tryk på knappen Start/Pause . Kontrollampen for den relevante lågelås slukkes i displayet.
2. Åbn lågen til maskinen. Tilføj eller fjern om nødvendigt genstandene. Luk lugen, og tryk på knappen Start/Pause . Programmet eller udskudt start fortsætter.

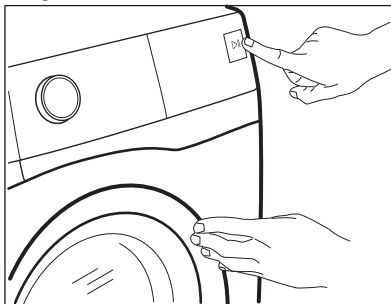

## 12.12 Programslut

- stopper produktet automatisk.
- De akustiske signaler lyder (hvis de er aktive).
- På displayet tændes .
- Kontrollampen for Start/Pause knappen slukkes. Låst luge slukkes, og lugen låses op.
- Tryk på knappen On/Off i nogle sekunder for at deaktivere eller aktivere apparatet.





Få minutter efter afslutning af programmet slukker energisparefunktionen automatisk for produktet.

1. Fjern vasketøjet fra produktet.
2. Sørg for, at tromlen er tom.
3. Lad lugen og beholderen til vaskemiddel stå lidt på klem for at forhindre mug og lugte.

### 12.13 Tømning af vand efter programslut

Hvis du har valgt et program eller en valgmulighed, som ikke tømmer vandet ud fra valnsidste skylning, er programmet færdigt, men:

- Tidsområdet viser , og displayet viser den låste luge .
  - Tromlen drejer stadigvæk ved regelmæssige intervaller for at forhindre krøller i vasketøjet.
  - Lågen forbliver låst.
  - Du skal tømme vandet ud for at åbne lågen:
1. Berør om nødvendigt Spin-knappen for at mindske centrifugeringshastigheden, som apparatet foreslår.
  2. Tryk på Start/Pause -knappen:
    - Hvis du har indstillet Rinse Hold , tømmes apparatet vand og centrifugerer.
    - Hvis du har indstillet

Silent maskinen tømmer kun for vand

Tilvalgsfunktions-indikator Rinse Hold og Silent forsvinder.

3. Når programmet er udført, og kontrollampen for låst luge slukkes, kan du åbne lugen.
4. Tryk på On/Off-knappen i nogle få sekunder for at slukke apparatet.

### 12.14 Standbyfunktion

Standbyfunktionen deaktiverer automatisk maskinen, så energiforbruget reduceres når:

- Du ikke bruger maskinen i 5 minutter, når intet program er i gang. Tryk på knappen On/Off for at aktivere produktet igen.
- 5 minutter efter vaskeprogrammets afslutning. Tryk på knappen On/Off for at tænde for produktet igen. Displayet viser Eco 40-60 programmets varighed. Du kan nu indstille et nyt program.

Hvis knappen roteres til positionen "Nulstil"

- , slukker maskinen automatisk efter 30 sekunder.



Hvis du indstiller et program eller et tilvalg, der slutter med vand i tromlen, slukker standbyfunktionen **ikke** for maskinen, for at minde dig om at tømme vandet.

## 13. RÅD OG TIP

### ADVARSEL!

Se kapitlerne om sikkerhed.

### 13.1 Ilægning af vasketøj

- Opdel vasketøjet i: hvidt, kulørt, syntetiske stoffer, finvask og uld.
- Følg vaskeanvisningerne på vasketøjsmærkerne.
- Undgå at vaske hvidt og kulørt tøj sammen.

- Visse kulørte ting kan blive affarvet ved den først vask. Vi anbefaler, at du vasker dem separat de første par gange.
- Vend indersiden udad på flerlagede stoffer, uld og genstande med trykte illustrationer.
- Forbehandl genstridige pletter.
- Vask genstridige pletter med et specielt vaskemiddel.
- Vær forsigtig med gardiner. Fjern krogene, eller læg gardinerne i en vaskepose eller i et pudebetræk.

- En for lille mængde vasketøj kan forårsage problemer med centrifugeringen, hvilket kan føre til for kraftig vibration. Hvis dette sker:
  - a. afbryd programmet, og åbn lugen (se kapitlet "Daglig brug");
  - b. gendistribuer mængden manuelt, så genstandene er jævnt fordelt i karret.
  - c. tryk på Start/Pause-knappen. Centrifugeringsfasen fortsætter.
- Knap pudebetræk, luk lynlåse, hægt hæfter, og lås tryklåse. Bind bæltter, snøre, snøreband, bånd og andre løse genstande.
- Vask ikke tøj uden sømme eller med snit. Brug en vaskepose til at vaske små og/eller sarte genstande (f.eks. bh'er med bøjle, bæltter, strømpebukser, snøreband, bånd osv.).

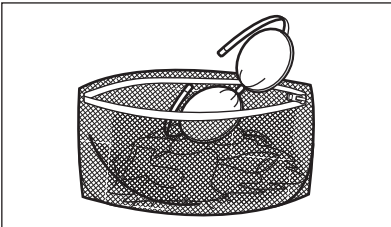

- Tøm lommerne og fold tøjet ud.

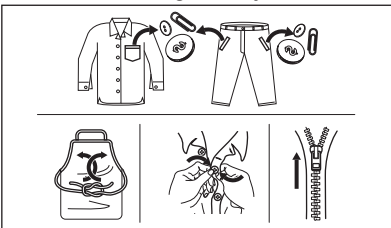

## 13.2 Vanskelige pletter

Til nogle pletter er vand og vaskemiddel ikke tilstrækkeligt.

Vi anbefaler, at du forbehandler disse pletter, inden du lægger tøjet i maskinen.

Man kan få specielle pletfjernere. Brug den specielle pletfjerner, der kan anvendes til plet- og stoftypen.

## 13.3 Vaskemiddeltype og -mængde

Valget af vaskemiddel og brugen af korrekte mængder påvirker ikke kun dine

vaskeresultater, men hjælper også med at undgå affald og beskytte miljøet:

- Brug kun vaskemidler og andre behandlinger, der er specielt beregnet til vaskemaskiner: Følg først disse generelle regler:
  - vaskepulver til alle stoftyper undtagen sarte ting. Foretræk vaskepulver med blegemiddel til hvide ting og hygiejnisering af vasketøj,
  - flydende vaskemiddel, helst til vaskeprogrammer med lave temperaturer (60 °C maks.) til alle stoftyper eller specialmiddel kun til uld.
- Valget og mængden af vaskemiddel vil afhænge af: type stof (finvask, uld, bomuld osv.), tøjets farve, mængdens størrelse, grad af snavs, vasketemperatur og hårdheden af det anvendte vand.
- Følg anvisningerne på pakken af vaskemidlerne eller andre behandlingsmidler uden at overskride det angivne maksimumniveau (**MAX**).
- Undgå at blande forskellige typer vaskemidler.
- Brug mindre vaskemiddel, hvis:
  - Der vaskes mindre tøj.
  - Tøjet kun er let snavset.
  - Der er en stor mængde skum under vask.
- Når du bruger vaskemiddeltabs eller -kapsler, skal du altid lægge dem ind i tromlen, ikke i vaskemiddelskuffen.

### Utilstrækkeligt vaskemiddel kan forårsage:

- utilfredsstillende vaskeresultater,
- at vaskemængden bliver grå,
- fedtet tøj,
- mug i apparatet.

### For meget vaskemiddel kan forårsage:

- skumdannelse,
- reduceret vaskeeffekt,
- utilstrækkelig skylning,
- en større indvirkning på miljøet.

## 13.4 Tips til besparelser

For at spare vand, energi og vaskemiddel anbefaler vi, at du følger disse tips:

- **Normalt snavset vasketøj** kan vaskes **uden forvask** for at spare vaskemiddel, vand og tid.

- Hvis apparatet fyldes til den **maksimale kapacitet, der er angivet for hvert program, hjælper det med at reducere energi- og vandforbrug.**
- Med passende forbehandling kan pletter og begrænset snavs fjernes. Vasketøjet kan derefter vaskes ved en lavere temperatur.
- For at bruge den rigtige mængde vaskemiddel bør du se den mængde, der er foreslået af vaskemiddelproducenten, og kontrollere vandets hårdhed i dit husholdningssystem. Se 'Vandets hårdhedsgrad'.
- Hvis du har en tørretumbler, anbefales det at bruge den **maksimalt mulige centrifugeringshastighed** til det valgte vaskeprogram for at spare energi under tørringen.

- Brug helst korte programmer ved lavere temperaturer.

### 13.5 Vandets hårdhed

Hvis vandet i dit område er hårdt eller middelhårdt, anbefaler vi, at du bruger blødgøringsmiddel til vaskemaskiner.

Vandet er hårdt eller middelhårdt, når hårdhedsgraden overstiger 8dH.

I områder, hvor vandet er blødt, er det ikke nødvendigt at bruge blødgøringsmiddel.

Kontakt dit lokale vandværk for at få oplysninger om vandets hårdhedsgrad.

Brug den korrekte mængde blødgøringsmiddel. Følg anvisningerne, som findes på produktet emballage.

## 14. VEDLIGEHOLDELSE OG RENGØRING

### ADVARSEL!

Se kapitlerne om sikkerhed.

### 14.1 Plan for regelmæssig rengøring

**Periodisk rengøring hjælper med at forlænge dit apparats levetid.**

Efter hvert program skal lågen og beholderen til vaskemiddel stå lidt på klem for at få luftcirkulation og tørre fugtigheden indvendigt i apparatet. Dette forebygger mug og lugte.

Hvis apparatet ikke bruges i længere tid, så luk for vandhanen, og tag stikket ud af kontakten.

#### Vejledende periodisk rengøringsplan:

Afkalkning	To gange om året
Vedligeholdelsesvask	En gang om måneden
Rengør lugetætning	Hver anden måned
Rengør tromle	Hver anden måned
Rengør sæbeskuffen	Hver anden måned
Rengør dræningspumpefilter	To gange om året

Rengør tilløbsslangen og To gange om året  
filteret i indløbsventilen

De følgende afsnit forklarer, hvordan du skal rengøre hver del.

### 14.2 Fjernelse af fremmedlegemer



Sørg for, at alle lommer er tomme, og at alle løse elementer er fastgjort, inden du kører programmet. Se "Ilægning af vasketøj" i 'Råd og tips'.

Fjern eventuelle fremmedlegemer (såsom metalclips, knapper, mønter osv.), som du måske kan finde i lugetætningen, filtrene og tromlen. Se afsnittene "Lugetætning med dobbelt kantvandlås", "Rengøring af tromlen", "Rengøring af dræningspumpen" og "Rengøring af tilløbsslangen og ventilfilteret". Kontakt om nødvendigt det autoriserede servicecenter, hvis dette ikke hjælper.

### 14.3 Udvendig rengøring

Rengør kun maskinen med mild sæbe og varmt vand. Tør alle overfladerne helt. Brug ikke skurepuder eller ridsemateriale.

### **⚠ FORSIGTIG!**

Undlad at bruge sprit, opløsningsmidler eller kemiske produkter.

### **⚠ FORSIGTIG!**

Rengør ikke metalflader med klorinbaseret rengøringsmiddel.

## 14.4 Afkalkning



Hvis vandet i dit område er hårdt eller middelhårdt, anbefaler vi, at du bruger blødgøringsmiddel til vaskemaskiner. Vandet er hårdt eller middelhårdt, når hårdhedsgraden overstiger 8dH.

Undersøg regelmæssigt tromlen for kalk.

De almindelige vaskemidler indeholder blødgøringsmiddel, men vi anbefaler at køre et program med tom tromle og et afkalkningsmiddel.



Følg altid anvisningerne, som findes på pakningen af produktet.

## 14.5 Vedligeholdelsesvask

Den gentagne og længerevarige brug af programmer ved lave temperaturer kan forårsage aflejringer af vaskemiddel, fnugrester, bakterievækst i tromlen og karret. Dette kan forårsage dårlige lugte og mug. For at fjerne disse aflejringer og rengøre apparatets indvendige del bør du køre en vedligeholdelsesvask regelmæssigt (mindst én gang om måneden).



Se afsnittet "Rengøring af tromlen".

## 14.6 Dørtætning med dobbelt kantfælde

Dette apparat er designet med et **selvrensende dræningssystem**, der gør det muligt at dræne fnugfiltre, som falder af tøjet, ud med vandet. Se jævnligt tætningen efter. Mønter, knapper, andre små genstande kan genvindes i slutningen af cyklussen.

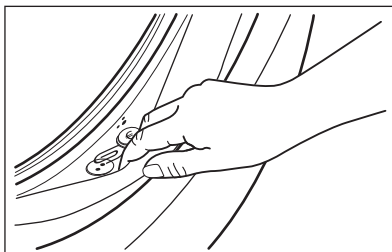

Rengør den, hvis det er nødvendigt, ved hjælp af et rengøringsmiddel med ammoniak uden at ridse tætningsens overflade.



Følg altid anvisningerne, som findes på pakningen af produktet.

## 14.7 Rengøring af tromlen

Undersøg regelmæssigt tromlen for at undgå uønskede aflejringer.

Der kan aflejres rust i tromlen på grund af et rustent fremmedlegeme i vasketøjet, eller fordi brugsvandet er jernholdigt

Rengør tromlen med specielle produkter til rustfrit stål.



Følg altid anvisningerne, som findes på produktets pakning.  
Rengør ikke tromlen med sure afkalkningsmidler, skuremidler, der indeholder klor eller jern eller ståluld.

Sådan opnås en grundig rengøring:

1. Fjern alt vasketøjet i tromlen.
2. Kø et Bomuld-program med den højeste temperatur.
3. Tilføj en lille mængde vaskepulver i den tomme tromle for at skylle evt. rester ud.



Ind imellem, viser displayet muligvis i slutningen af et program ikonet : Dette er en anbefaling til at udføre "tromlerengøring". Når tromlerengøringen er udført er blevet udført, forsvinder ikonet.

## 14.8 Rengøring af sæbeskuffen

For at undgå mulige aflejringer af udtørret vaskemiddel eller klumper af blødgøringsmiddel og/eller mug i vaskemiddelskuffen, skal følgende rengøringsprocedurer foretages med jævne mellemrum:

1. Åbn skuffen. Tryk krogen nedad som vist på billedet og træk den ud.

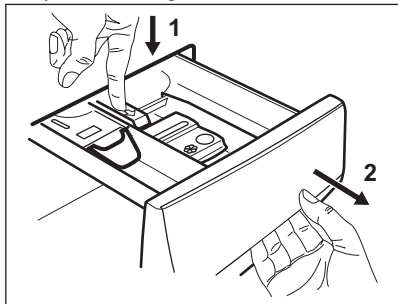

2. Fjern den øverste del af rummet til tilsætningsmiddel for at gøre rengøringen lettere, og skyl den under rindende varmt vand for at fjerne eventuelle rester af vaskemiddel. Sæt den øverste del på plads efter rengøringen.

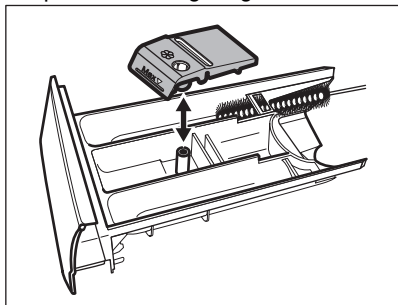

3. Sørg for, at alle rester af vaskemiddel fjernes fra den øverste og nederste del af fordybningen. Brug en lille børste til at rengøre fordybningen.

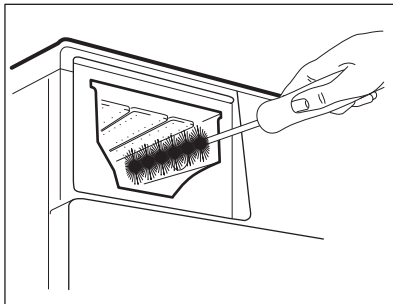

4. Sæt vaskemiddelskuffen i skinnerne og luk den. Kør skylning uden tøj i tromlen.

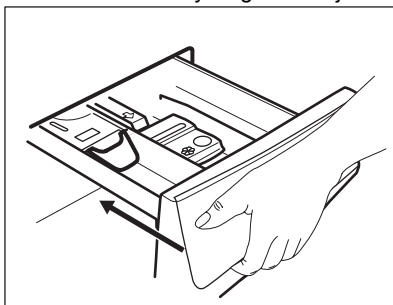

## 14.9 Rengøring af afløbspumpen

Efterse jævnligt filteret i afløbspumpen, og sørg for, at det er rent.

Rengør afløbspumpen hvis:

- Produktet ikke tømmer vand ud.
- Tromlen ikke drejer rundt.
- Produktet laver en usædvanlig lyd på grund af blokering af afløbspumpen.
- Displayet viser alarmkoden **E20**

### ⚠ ADVARSEL!

- Tag stikket ud af kontakten.
- Fjern ikke filteret, mens apparatet er tændt.
- Rens ikke pumpen, hvis vandet i apparatet er varmt. Vent, til vandet er kølet ned.
- Gentag trin 3 adskillige gange ved at lukke og åbne ventilen, indtil vandet holder op med at strømme ud.

Sørg altid for klude til optørring af spildt vand, når filteret fjernes.

Fortsæt som vist på tegningerne for at rengøre pumpen:

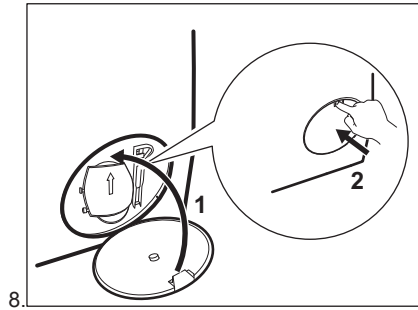
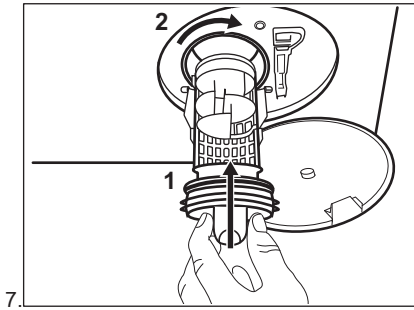
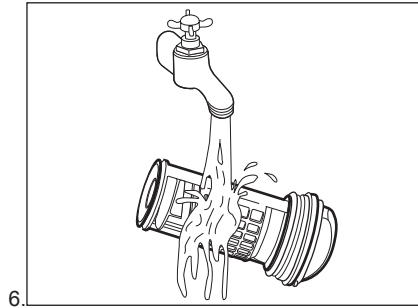
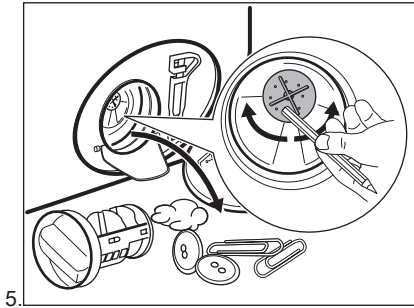
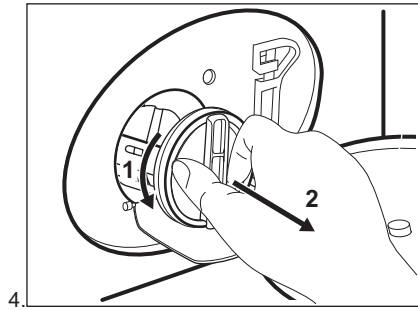
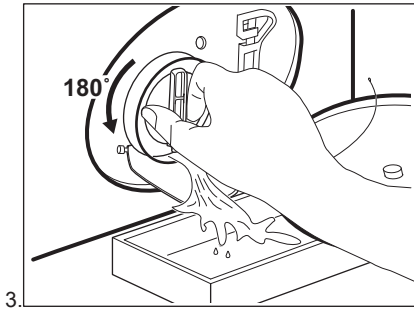
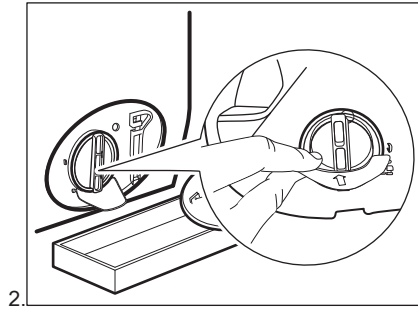
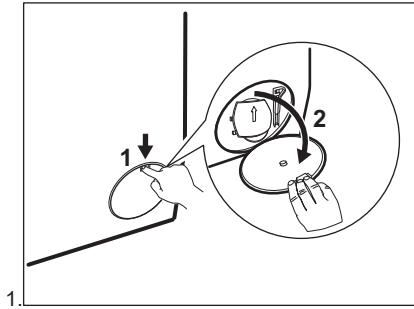

### **⚠ ADVARSEL!**

Kontroller, at pumpehjulet kan rotere. Hvis det ikke roterer, bedes du kontakte det autoriserede servicecenter. Sørg for også at stramme filteret korrekt for at forhindre lækager.

## **14.10 Rengøring af tilløbsslangen og filteret i indløbsventilen**



Det anbefales at rengøre både tilløbsslangens ventilfiltere ind imellem for at fjerne evt. aflejringer, der kan have ophobet sig med tiden.

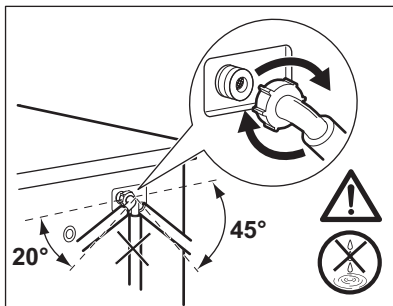
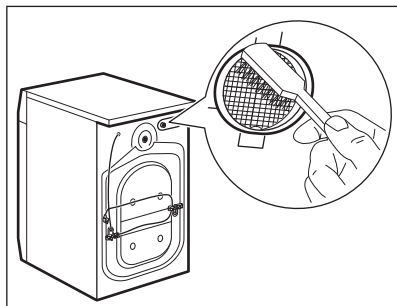
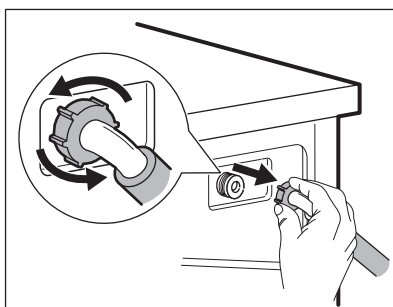
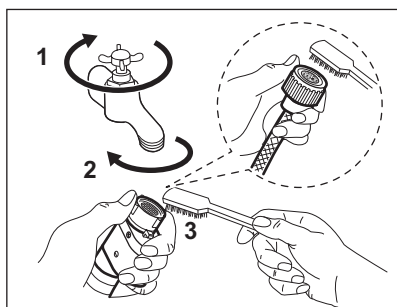

## **14.11 Nødtømning**

Hvis apparatet ikke kan tømme vandet, bør du udføre den samme procedure, beskrevet i afsnittet "Rengøring af udtømningspumpe". Rengør pumpen, hvis nødvendigt.

## **14.12 Frostsikring**

Hvis apparatet bliver installeret et sted, hvor temperaturen kan nå værdierne omkring 0 °C eller falde til under dette, skal du fjerne det

resterende vand fra tilløbsslangen og afløbspumpen.

1. Træk stikket ud af stikkontakten.
2. Luk for vandhanen.
3. Læg de to ender af tilløbsslangen i en beholder, og lad vandet løbe ud af slangen.
4. Tøm afløbspumpen. Se nødtømningsproceduren.
5. Når afløbspumpen er tom, sættes tilløbsslangen på igen.

### **ADVARSEL!**

Kontroller, at temperaturen er over 0 °C, inden du bruger apparatet igen. Producenten er ikke ansvarlig for skader forårsaget af lave temperaturer.

## 15. FEJLFINDING

### **ADVARSEL!**

Se kapitlerne om sikkerhed.

### **ADVARSEL!**

Sluk for produktet, før der udføres nogen som helst form for eftersyn.

### 15.1 Alarmkoder og potentielle fejl

Produktet starter ikke, eller den stopper under drift. Prøv først at finde en løsning på problemet (henvis til tabellerne).

**Ved nogle problemer viser displayet en alarmkode, og Start/Pause  -knappen kan blinke kontinuerligt:**

Alarmkoder	Mulig løsning
<b>E 10</b> Produktet tager ikke vand ind korrekt.	<ul style="list-style-type: none"><li>• Kontrollér, at der er åbnet for vandhanen.</li><li>• Kontrollér, at vandtrykket ikke er for lavt. Kontakt det lokale vandværk for at få disse oplysninger.</li><li>• Kontrollér, at vandhanen ikke er tilstoppet.</li><li>• Kontrollér, at tilløbsslangen ikke er knækket, beskadiget eller bøjet.</li><li>• Sørg for, at tilløbsslangen er tilsluttet korrekt.</li><li>• Kontrollér, at tilløbsslangens og ventilens filtre ikke er tilstoppede. Se "Vedligeholdelse og rengøring".</li></ul>
<b>E20</b> Produktet tømmes ikke for vand.	<ul style="list-style-type: none"><li>• Kontrollér, at vandlåsen ikke er tilstoppet.</li><li>• Kontrollér, at afløbsslangen ikke har knæk eller er bøjet.</li><li>• Kontrollér, at afløbsfiltret ikke er tilstoppet. Rens filtret om nødvendigt. Se "Vedligeholdelse og rengøring".</li><li>• Kontrollér, at afløbsslangen er tilsluttet korrekt.</li><li>• Indstil tømningsprogrammet, hvis du indstiller et program uden tømningsfase.</li><li>• Indstil tømningsprogrammet, hvis du indstiller en funktion, som slutter med vand i karret.</li></ul>
<b>E40</b> Produktets luge er åben eller ikke rigtigt lukket.	<ul style="list-style-type: none"><li>• Sørg for, at lugen er korrekt lukket.</li></ul>
<b>E91</b> Intern fejl. Ingen kommunikation mellem maskinens elektroniske elementer.	<ul style="list-style-type: none"><li>• Programmet sluttede ikke korrekt, og produktet stoppede for tidligt. Sluk for produktet, og tænd igen.</li><li>• Kontakt et autoriseret servicecenter, hvis alarmkoden vises igen.</li></ul>
<b>EAD</b> Produktets luge er åben eller ikke korrekt lukket.	<ul style="list-style-type: none"><li>• Kontrollér, at lugen er lukket korrekt.</li></ul>



**EHO**

Strømforsyningen er ustabil.

- Vent, indtil strømforsyningen er stabil.

**EFO**

Overløbssikringen er aktiveret.

- Kobl produktet fra strømforsyningen, og luk for vandhanen. Kontakt et autoriseret servicecenter.

Sluk og tænd for produktet, hvis displayet viser andre alarmkoder. Kontakt det autoriserede servicecenter, hvis problemet fortsætter.

Nogle fejl opstår muligvis ikke. Kan ændres uden varsel.

**I tilfælde af et andet problem med apparatet kan du se oversigten herunder for mulige løsninger.**

Potentielle fejl	Mulig løsning
Programmet starter ikke.	<ul style="list-style-type: none"> <li>• Kontrollér, at stikket er tilsluttet stikkontakten.</li> <li>• Sørg for, at produktets luge er lukket.</li> <li>• Kontrollér, at der ikke er sprunget en sikring i relæet.</li> <li>• Sørg for, at Start/Pause  ikke er aktiveret.</li> <li>• Hvis udskudt start er indstillet, kan du annullere den eller vente på, at nedtællingen er færdig.</li> <li>• Deaktivér børnesikringen, hvis den er aktiveret.</li> <li>• Kontrollér knappens position på det valgte program.</li> </ul>
Produktet fyldes med vand og tømmes med det samme.	<ul style="list-style-type: none"> <li>• Kontrollér, at afløbslangen er i den korrekte position. Slangen er muligvis placeret for lavt. Se "Installationsvejledning".</li> </ul>
Centrifugeringen fungerer ikke, eller en vask varer længere end normalt.	<ul style="list-style-type: none"> <li>• Indstil centrifugeringsprogrammet.</li> <li>• Kontrollér, at afløbsfiltret ikke er tilstoppet. Rens filtret om nødvendigt. Se "Vedligeholdelse og rengøring".</li> <li>• Justér tøjet i tromlen manuelt, og start centrifugeringsfasen igen. Dette kan skyldes balanceproblemer.</li> </ul>
Der er vand på gulvet.	<ul style="list-style-type: none"> <li>• Kontrollér, at tilslutningerne til vandslangen er tætte, og at der ikke er nogen lækager.</li> <li>• Kontrollér, at tilløbsslangen og/eller afløbsslangen ikke har nogen skader.</li> <li>• Kontrollér, at du bruger det rigtige vaskemiddel og den korrekte mængde.</li> </ul>
Du kan ikke åbne produktets luge.	<ul style="list-style-type: none"> <li>• Kontrollér, at der ikke er valgt et vaskeprogram, som ender med vand i karret.</li> <li>• Kontrollér, at vaskeprogrammet er færdigt.</li> <li>• Vælg tømnings- eller centrifugeringsprogrammet, hvis der er vand i tromlen.</li> <li>• Kontrollér, at produktet modtager strøm.</li> <li>• Dette problem kan skyldes en fejl på produktet. Kontakt et autoriseret servicecenter.</li> </ul>
Maskinen udsender en unormal lyd og vibrerer.	<ul style="list-style-type: none"> <li>• Sørg for, at produktet er korrekt nivelleret. Se "Installationsvejledning".</li> <li>• Kontrollér, at emballagen og/eller transportboltene er fjernet. Se "Installationsvejledning".</li> <li>• Kom mere vasketøj i tromlen. Tøjmængden kan være for lille.</li> </ul>

Potentielle fejl	Mulig løsning
Programmets varighed øges eller mindskes, mens programmet kører.	<ul style="list-style-type: none"> <li>• SensiCare System kan justere programvarigheden i henhold til vasketøjets type og mængde. Se under "SensiCare System-fyldningsdetektion" i kapitlet "Daglig brug".</li> </ul>
Vaskeresultatet er ikke tilfredsstillende.	<ul style="list-style-type: none"> <li>• Øg mængden af vaskemiddel, eller brug et andet vaskemiddel.</li> <li>• Brug særlige produkter til at fjerne vanskelige pletter, inden du vasker tøjet.</li> <li>• Kontrollér, at du har indstillet den korrekte temperatur.</li> <li>• Reducer mængden af vasketøj.</li> </ul>
Der dannes for meget skum i tromlen under en vaskecyklus.	<ul style="list-style-type: none"> <li>• Reducer mængden af vaskemiddel eller antallet af tableter eller enkelt-dosisvaskemidler.</li> </ul>
Efter en vask er der rester af vaskemiddel i sæbeskuffen.	<ul style="list-style-type: none"> <li>• Kontrollér, at klappen er placeret det rigtige sted (OP for pulvervaskemiddel – NED for flydende vaskemiddel).</li> <li>• Kontrollér, at du har brugt sæbeskuffen i overensstemmelse med de anvisninger, du har fået i denne vejledning.</li> </ul>

Start produktet, når du har gennemført kontrollen. Programmet fortsætter fra det sted, hvor det blev afbrudt. Kontakt et autoriseret servicecenter, hvis problemet opstår igen.

De nødvendige oplysninger til servicecenteret er angivet på produktets typeskilt.

## 16. FORBRUGSVÆRDIER

### 16.1 Kommentar



QR-koden på energimærket, der leveres med maskinen, indeholder et link til oplysningerne relateret til apparatets ydelse i EU EPREL-databasen. Opbevar energimærket til reference sammen med brugervejledningen og alle andre dokumenter, der følger med denne maskine.

Det er også muligt at finde de samme oplysninger i EPREL ved hjælp af linket <https://eprel.ec.europa.eu> og modelnavnet og produktnummeret, som du finder på skabets typeskilt. Se kapitlet "Produktbeskrivelse" for placering af typeskiltet.



Værdier og programvarighed kan variere afhængigt af forskellige forhold (f.eks. rumtemperatur, vandtemperatur og -tryk, mængdens størrelse og type vasketøj, forsyningsspænding), samt hvis du ændrer standardindstillingen for et program.

## 16.2 I henhold til Kommissionens forordning EU 2019/2023

Eco 40-60-program	kg	kWh	Liter	tt:mm	%	°C	o/m <sup>1)</sup>
Hel fyldning	9	0.760	64.0	3:40	53.00	33.0	1351
Halv fyldning	4,5	0.440	47.0	2:45	53.00	27.0	1351
Kvart fyldning	2,5	0.300	39.0	2:35	54.00	26.0	1351

1) Maks. centrifugeringshastighed.

### Strømforgbrug i forskellige tilstande

Slukket (W)	Standby (W)	Udskyd start (W)
0.50	0.50	4.00

Tid til slukket/standbytilstand er maksimum 15 minutter.

## 16.3 Almindelige programmer

Program	kg	kWh	Liter	tt:mm	%	°C	o/m
Bomuld <sup>1)</sup> 90°C	9	2.750	85.0	4:00	52.00	85.0	1400
Bomuld 60°C	9	1.650	80.0	3:30	52.00	55.0	1400
Bomuld <sup>2)</sup> 20°C	9	0.350	80.0	3:00	52.00	20.0	1400
Syntetisk 40°C	4	0.850	75.0	2:30	35.00	40.0	1200
Finvask <sup>3)</sup> 30°C	2	0.350	60.0	1:25	35.00	30.0	1200
Uld 30°C	1,5	0.300	70.0	1:05	30.00	30.0	1200

1) Velegnet til vask af meget snavsede stoffer.

2) Velegnet til vask af let snavset bomuld, syntetiske stoffer og blandingsfibre.

3) Den udfører også hurtige vaskeprogrammer til let snavset tøj.

## 17. HURTIGVEJLEDNING

### 17.1 Daglig brug

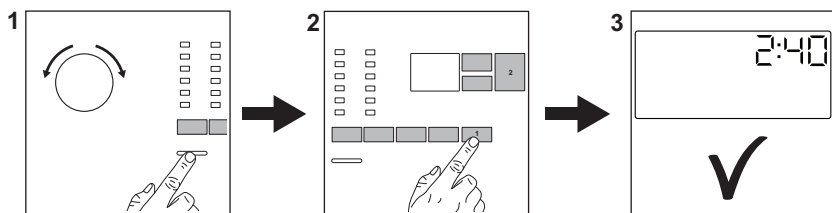

Sæt stikket i kontakten.

Åbn vandhanen.

Læg vasketøjet i.

Hæld vaskemidlet og anden behandling i det passende rum i beholderen til vaskemiddel.

1. Tryk på **On/Off**-knappen for at tænde for maskinen. Drej programvælgeren hen på det ønskede program.
2. Indstil de ønskede tilvalg (1) ved hjælp af de tilsvarende berøringsknapper. Berør

knappen (2) **Start/Pause**  for at starte programmet.

3. Apparatet starter.  
Tag vasketøjet ud i slutningen af programmet.

Tryk på **On/Off**-knappen for at slukke for apparatet.



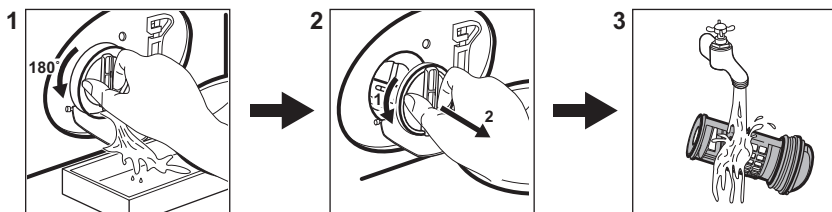

### 17.2 Rengøring af afløbspumpefilteret



Rengør filteret regelmæssigt, og især hvis alarmkoden **E20** vises på displayet.

### 17.3 Programmer

Program	Fyldning	Produktbeskrivelse
Bomuld	9 kg	Hvide og farvede bomuldsstoffer. Ideel til normalt og meget snavset tøj.
Syntetisk	4 kg	Syntetiske eller blandede stoffer.

Program	Fyldning	Produktbeskrivelse
Finvask	2 kg	Sarte tekstiler som akryl, viskose, polyester.
Uld  	1,5 kg	Uld, der kan vaskes i maskinen, og uld, der kan vaskes i hånden, og sart tøj.
Kvik 20min	3 kg	Bomuld og syntetisk tøj, der er let snavset eller kun brugt én gang.
Skyl	9 kg	Alle stoffer, bortset fra uld og meget sarte stoffer. Program til skylning og centrifugering.
Centrifug./Tømning	9 kg	Alt tøj, bortset fra uld og meget sart tøj. Program til centrifugering og tømning af vandet.
Jeans	4 kg	Denimtøj og striktstoffer.
Sportstøj	4 kg	Sportstøj.
Silke	0,5 kg	Specialprogram til silke og blandede syntetiske stoffer.
Vattæpper	3 kg	Enkelt syntetisk tæppe, sengetæppe, dyne.
Outdoor 	2,5 kg <sup>1)</sup> 1 kg <sup>2)</sup>	Moderne sportstøj til udendørs brug.
Hygiene  	9 kg	Hvid bomuld. Dette program fjerner mere end 99,99% af bakterier og vira <sup>3)</sup>
Eco 40-60	9 kg	Hvid og kulørt bomuld. Normal snavset tøj.

1) Vaskeprogram.

2) Vaskeprogram og waterproofing fase.

3) Testet for Staphylococcus aureus, Enterococcus faecium, Candida albicans, Pseudomonas aeruginosa og MS2 Bacteriophage i ekstern test udført af Swisstatest Testmaterialien AG i 2021 (Testrapport nr. 202120117).

## 18. MILJØHENSYN

Genbrug materialer med symbolet . Anbring emballagematerialet i passende beholdere til genbrug. Hjælp med at beskytte miljøet og menneskelig sundhed samt at genbruge affald af elektriske og elektroniske apparater. Kasser ikke apparater, der er

mærket med symbolet , sammen med husholdningsaffaldet. Lever produktet tilbage til din lokale genbrugsplads eller kontakt din kommune.





**electrolux.com**

135955370-A-162024



**CE**