

## Sikkerhed

Kontroller, at spændingen i din stikkontakt passer til den spænding, der er noteret på identifikationsmærket bag på apparatet. Hvis stikproppen, stikkontakten eller en adapter fungerer som hovedafbryder, skal der altid være let adgang til denne.

På visse modeller befinder lysindikatoren sig på siden af tv-apparatet. Selvom der ikke findes nogen LED-indikator på forsiden af TV-apparatet, betyder det ikke nødvendigvis, at tv'et er afbrudt fra stikkontakten. Hvis du vil afbryde tv-apparatet fuldstændigt, skal stikket tages ud af stikkontakten.

Tv'ets komponenter er følsomme overfor varme. Den **maksimale omgivelsestemperatur** bør ikke overstige **35° celsius**. Ventilationssprækkerne på bagsiden af tv-apparatet må ikke tildækkes. Sørg for, at der er tilstrækkeligt med plads rundt omkring tv-apparatet af hensyn til ventilation. Placér apparatet på afstand af varmekilder (ildsted, etc.) og apparater, der genererer stærke magnetiske eller elektriske felter.

Den **relative luftfugtighed** i det værelse, hvor apparatet installeres, bør ikke overstige **75%**. Hvis apparatet flyttes fra et koldt til et varmt sted, kan der skabes kondens på skærmen (og på visse komponenter inden i tv-apparatet). Lad kondensen fordampe, inden du tænder for tv-apparatet igen.

Knappen  $\ominus$  eller **POWER**/ $\ominus$  på fjernsynet eller knappen  $\ominus$  på fjernbetjeningen kan bruges til at tænde eller gå i standby tilstand. Hvis du **ikke planlægger at se tv i længere tid**, bør du slukke det helt ved at fjerne stikket fra stikkontakten.

I **tordenvejr**, anbefaler vi, at du afbryder tv-apparatet fra stikkontakten og antennen, således at det ikke påvirkes af elektriske eller elektromagnetiske spændinger, der kan beskadige det. Af samme grund skal **stikkontakten og antennestikkene** altid være tilgængelige, således at de kan **afbrydes om nødvendigt**.

**Fjern øjeblikkeligt** stikproppen fra stikkontakten, hvis der begynder at **lugte brændt**, eller hvis du konstaterer **røg**. Du må aldrig selv åbne tv-apparatet, eftersom du risikerer at få **elektrisk stød**.

## ADVARSLER

Dette apparat er kun beregnet til husholdningsbrug og må ikke bruges på nogen anden måde, som til brug uden for husholdningen eller i et kommercielt miljø.

Hvis apparatets netledning beskadiges, skal den udskiftes af producenten, dennes serviceagent eller en lignende kvalificeret fagperson, da der ellers kan opstå farlige situationer.

Efterlad mere end 10 cm frigang rundt om fjernsynet

for at tillade passende ventilation. Ventilationen må ikke forhindres ved at tildække ventilationsåbningerne med genstande som aviser, duge, gardiner osv.

Apparatet må ikke udsættes for dryp eller stænk og ingen genstande med vand, som vaser, må placeres på apparatet.

Batterier (batteripakke eller ilagte batterier) må ikke udsættes for stærk varme som f.eks. direkte sollys, ild eller lignende.

Nedsæt risikoen for brand eller elektrisk stød ved aldrig at udsætte dette apparat for regn eller fugt.

Et fjernsyn kan falde ned, og det kan føre til alvorlige personskader eller i værste tilfælde død. Det er muligt at undgå mange skader, især på børn, ved at implementere simple forholdsregler som fx:

- Anvend **ALTID** skabe eller borde eller de monteringsmetoder, som anbefales af producenten af fjernsynet.
- Anvend **ALTID** møbler, som kan understøtte fjernsynet på sikker vis.
- Sørg **ALTID** for at sikre at fjernsynet ikke hænger ud over kanten på det støttende møbel.
- Lær **ALTID** dine børn om hvor farligt det er at klatre på møbler for at nå op til fjernsynet eller dets fjernbetjening.
- Sørg **ALTID** for at samle ledninger og kabler, som er tilsluttet til dit fjernsyn, så det ikke er muligt at falde over dem, eller at hive eller trække i dem.
- Placer **ALDRIG** et fjernsyn på en ustabil placering.
- Placer **ALDRIG** fjernsynet på høje møbler (som fx skabe eller bogreoler) uden at sætte møblet og fjernsynet fast til en passende støtte.
- Anbring **ALDRIG** fjernsynet ovenpå på klud eller andet materiale, som kan befinde sig mellem fjernsynet og det understøttende møbler.
- Placér **ALDRIG** genstande, som kan friste børn til at klatre på møblet, som fx legetøj og fjernbetjening ovenpå fjernsynet eller det møbel, som fjernsynet er placeret på.

Hvis det nuværende fjernsyn beholdes og flyttes på et tidspunkt, skal du tage de samme forbehold, som nævnt ovenfor.



Udstyr med dette symbol er et Klasse II eller dobbeltisoleret elektrisk apparat. Det er designet på en sådan måde, at der ikke kræves ekstra tilslutning til jord. Udstyr uden dette symbol er et Klasse I elektrisk apparat. Det skal forbindes til en stikkontakt med beskyttende tilslutning til jord.



Med henblik på at forebygge spredning af brand skal levende lys og anden åben ild altid holdes på afstand af dette produkt.



Symbolet angiver, at der er højspænding inden i. Det er forbundet med fare ved på nogen måde at røre ved interne dele af produktet.



Symbolet angiver, at sikringen er i neutral stilling, og at strømmen skal afbrydes for at aflade faseledningerne.

For at forhindre skade, skal dette apparat fastgøres sikkert til gulvet/væggen i overensstemmelse med installationsvejledningerne.

Nedsæt risikoen for radiofrekvenspåvirkning ved at holde en afstand på mindst 100 cm til dette apparat under brugen.

Hvis en udendørs antenne eller kabelsystem forbindes til produktet, skal du sikre dig, at antennen eller kabelsystemet er jordforbundet af en fagmand, så du er beskyttet mod spændingsbølger og elektrostatisk udladning.

### TV-skærm

TV-skærmen i denne model er et produkt lavet af glas. Derfor kan den gå i stykker, hvis den tabes eller støder sammen med andre ting.

TV-skærmen er et yderst højteknologisk produkt, som giver dig meget detaljerede billeder. Lejlighedsvis, kan der blive vist nogle få inaktive pixels på skærmen, som et fast blåt, grønt eller rødt punkt. Dette påvirker ikke dit produkts funktion.

### Pleje

Brug et glasrengøringsprodukt til at rengøre skærmen samt en blød klud og et mildt rengøringsmiddel til at rengøre resten af apparatet.

**Vigtigt:** Brug af stærke opløsningsmidler, alkoholbaserede og slibende produkter kan beskadige skærmen.

Afstøv ventilationsprækkerne på bagsiden og siderne jævnligt. Brug af opløsningsmidler, alkoholbaserede og slibende produkter kan beskadige tv-apparatet.

Hvis en genstand eller væske kommer ind i apparatet, skal du øjeblikkeligt afbryde det fra stikkontakten og få efterset apparatet af en autoriseret servicetekniker. Du må aldrig selv åbne apparatet, eftersom det kan være farligt, og du risikerer at beskadige apparatet.

### ESD-regler

Dette apparat overholder alle ESD præstationskrav. Hvis apparatet ikke kan genoprette Ethernet-forbindelsen pga. en elektrostatisk udladning, er

brugerringriben påkrævet.

### Note vedr. Bluetooth-funktioner

Bluetooth®-teknologi (såfremt dit TV tilbyder dette) anvender frekvensen 2,4GHz, hvilket betyder, at Wi-Fi adgangspunkter, routere eller mikrobølgeovne i nærheden kan påvirke streaming af Bluetooth audio. Hvis du oplever afbrydelser i audiomodtagelsen, skal du genstarte din Bluetooth-enhed og finde en frekvens med mindre interferens, og hvis problemerne fortsætter, skal du gå tættere på TV'et eller skabe større afstand mellem TV'et og den enhed, der forårsager forstyrrelsen.

ID for Bluetooth-erklæring: D057147

### Op hængning af tv-apparatet på væggen

#### Advarsel: Denne operation kræver to personer.

Med henblik på at fordrække sikker montering, skal følgende sikkerhedsforholdsregler følges:

- Kontroller, at væggen kan bære vægten af tv-apparatet og vægbeslaget.
- Følg de monteringsinstruktioner, der medfølger til vægbeslaget. For visse modeller skal du sørge for at skruer de sekskantede VESA-vægbeslags skruestudser (og skruer) som følger med sættet ind i vægbeslagets møtrikker bag på fjernsynet før montering på væggen.
- Tv-apparatet skal monteres på en lodret væg.
- Sørg for kun at benyttes skruer, der passer til væggens materiale.
- Placér TV'ets kabler og ledninger på en sådan måde, at der ikke er fare for at snuble i dem.

Alle øvrige instruktioner om vores tv-apparater er også gældende i dette tilfælde.

### Flerprodukts brugervejledning

Funktionerne beskrevet i denne vejledning er fælles for de fleste modeller. Visse funktioner er ikke tilgængelige på dit TV og/eller dit TV kan have funktioner som ikke er beskrevet i denne brugervejledning. Tegningerne i denne vejledning kan afvige fra det aktuelle produkt. Se venligst det aktuelle produkt.

### Enhedsopdatering

Typisk opdateres en enhed en gang i kvartalet, men det er ikke altid sagen. Nogle apparater, og her gælder det især de som der blev solgt for mere end tre år siden, vil kun blive opdaterede, når en kritisk sårbarhed detekteres og fikses.

## Oplysninger til brugere om bortskaffelse af gammelt udstyr og batterier

### [Den Europæiske Union]



Produkter



**Pb**  
Batterier

Bemærk:  
Tegnet Pb under symbolet for batterier angiver at dette batteri indeholder bly.

Disse symboler angiver, at det elektriske og elektroniske udstyr og batterier med dette symbol ikke må bortskaffes med det normale husholdningsaffald ved afslutningen af dets levetid. Produktet bør i stedet afleveres til en af de etablerede indsamlingsordninger for elektrisk og elektronisk affald i din kommune, således at apparatet og batterierne kan behandles og genanvendes på ansvarlig måde i overensstemmelse med de nationale bestemmelser og EU-direktiverne 2012/19/EU, 2006/66/EC og 2008/12/EC.

Ved at bortskaffe disse produkter korrekt, hjælper du med at bevare naturlige ressourcer og hjælper med at forebygge potentielle negative indvirkninger på miljøet og menneskers sundhed, som ellers kan forårsages af ukorrekt bortskaffelse af disse produkter.

For flere oplysninger om indsamlingspunkter og genbrug af disse produkter, bedes du venligst kontakte dit lokale kommunekontor, dit lokale renholdningsselskab eller butikken hvor du købte produktet.

Der kan forekomme bødestraf ved forkert bortskaffelse af dette affald, i overensstemmelse med den nationale lovgivning.

### [Virksomhedsbrugere]

Hvis du ønsker at bortskaffe dette produkt, bedes du venligst kontakte din leverandør og kontrollere vilkår og betingelser i købskontrakten.

### [Andre lande uden for Den Europæiske Union]

Disse symboler er kun gyldige inden for

Den Europæiske Union. Hvis du ønsker at bortskaffe disse produkter, bedes du venligst gøre det i overensstemmelse med den gældende nationale lovgivning eller andre regler for i dit land til behandling af gammelt elektrisk udstyr og batterier.

### Erklæring om overensstemmelse



TCL erklærer hermed, at radioudstyret type TV er i overensstemmelse med direktiv 2014/53/EU. Den fulde tekst af EU-overensstemmelseserklæringen kan findes på følgende internetadresse: [www.tcl.com](http://www.tcl.com). Vælg modelnavnet, og gå til DOWNLOADS.

Producent: TCL Operations Polska Sp. z o.o.  
ul. A. Mickiewicza 31/41  
96-300 Żyrardów, Poland  
E-mail-adresse: [zyeee@tcl.com](mailto:zyeee@tcl.com)

Vigtige oplysninger .....	1	Kvikstartfunktion .....	12
<b>Kapitel 1 - Tilslutninger</b>		Netværket vækkes .....	12
Strømforsyning og tilslutning af antenne .....	5	Softwareopdatering .....	12
Tilslutning af Blu-ray diskafspiller, HD spillekonsol, HD videokamera, hovedtelefoner, CI-modul .....	5	Nulstil til fabriksindstillinger.....	13
Tilslutning til internettet .....	6	Visning af billeder, afspilning af musik og videoer fra en USB-lagerenhed .....	13
<b>Kapitel 2 - Kom godt i gang</b>		<b>Kapitel 5 - Andre oplysninger</b>	
Fjernbetjeningens funktioner .....	7	Adgangskode for forældre kontrol .....	14
Ilægning af batterier .....	7	Fejlfinding .....	14
Tænde og slukke for fjernsynet .....	8		
Første konfiguration .....	8		
<b>Kapitel 3 - Grundlæggende betjening af TV'et</b>			
Adgang til kanaler.....	9		
Se tilsluttede enheder .....	9		
Justering af lydstyrke .....	9		
Sådan åbner du webstedet Android TV .....	9		
Brug af menuen til TV-indstillingerne .....	9		
<b>Kapitel 4 - Få mere ud af dit TV</b>			
Installation af kanaler .....	10		
Fælles grænseflade .....	10		
Bruge fælles interface modul .....	10		
Adgang til fælles interface tjenester .....	10		
Bruge undertekster .....	10		
Tænde/slukke for undertekster .....	10		
Aktivere undertekstsprog på digitale TV-kanaler .....	10		
Vælg en type for undertekst på digitale TV-kanaler .....	11		
Brug af Tekst-tv.....	11		
Valg af dekode sidesprog .....	11		
Sprog for digitalt Tekst-tv .....	11		
Forbrugerelektronisk kontrol (CEC) .....	11		
Aktivere eller afbryde CEC .....	11		
Brug af automatisk opstart .....	11		
Brug af automatisk standby .....	11		
HbbTV .....	11		
Adgang til HbbTV .....	11		
Deaktivering af HbbTV .....	11		
Anvendelse af EPG (Elektronisk Programguide) .....	12		
Bluetooth-funktion .....	12		

# Kapitel 1 - Tilslutninger

## Strømforsyning og tilslutning af antenne

Tænd TV'et, når ledningen er tilsluttet, ved at trykke på  $\odot$  eller **POWER**/ $\odot$ .

Bemærkninger:

- Stikkontaktens placering varierer ifølge tv-modellen.
- Træk ledningen ud af stikkontakten før du tilslutter andre enheder.

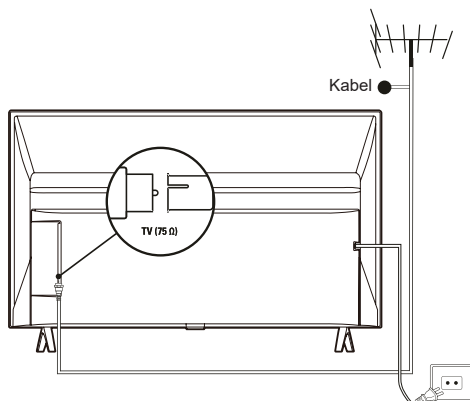

## Tilslutning af Blu-ray diskafspiller, HD spillekonsol, HD videokamera, hovedtelefoner, CI-modul

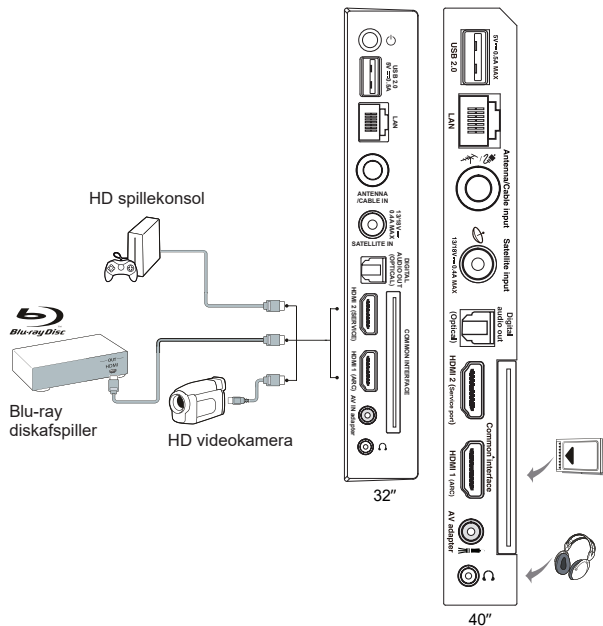

## Tilslutning til internettet

Bemærk: Følgende anvisninger dækker den almindeligste metode til tilslutning af dit TV til et kablet eller trådløst netværk. Tilslutningsmetoderne kan variere afhængigt af din faktiske netværkskonfiguration. Hvis du har spørgsmål vedrørende dit hjemmenetværk, bedes du henvende dig til din internetudbyder.



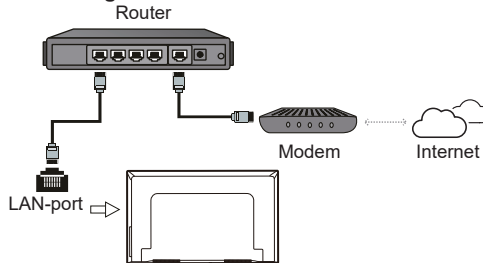



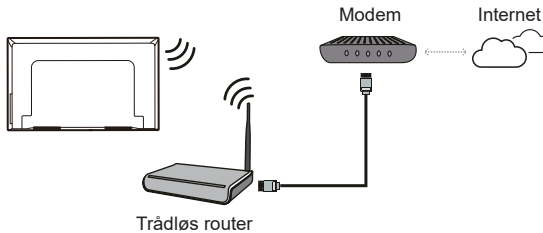

### Kablet tilslutning



### Trådløs tilslutning



### Netværksindstillinger:

1. Tryk på knappen  på fjernbetjeningen for at vise Android TV-hjemmesiden.
2. Tryk /// for at flytte musen  i toppen af skærmen, og tryk **OK** for at komme ind i indstillinger.
3. Tryk på knapperne /, vælg **Network & Internet** (Netværk og internet), tryk på **OK** for at åbne undermenuen, og følg vejledningen på skærmen for at sætte dit netværk op.

### Bemærkninger:

- Dit TV har ikke nødvendigvis alle tilslutningsmuligheder, der vises på tegningen herover. Antallet af USB- og HDMI-porte kan variere afhængigt af TV-model.
- Placeringen af knapper og tilslutninger kan variere afhængigt af TV-model.
- Evt. USB-stik er beregnet til dataoverførsel fra USB-drev, og til at forbinde andre relevante USB-enheder.
- Alle USB-enheder skal forbindes direkte til fjernsynet uden brug af kabelforlængere. Hvis det er nødvendigt at anvende et forlængerkabel, bør det højst være 50 cm langt. Længere forlængerkabler bør have ferritperler.
- Funktionen ARC (Audio Returkanal) understøttes kun på den HDMI-port, der er mærket med ARC. Hvis du vil anvende ARC-funktionen, skal du først slå CEC til, som beskrevet i afsnittet **CEC**.
- Det anbefales at anvende velafskærmede HDMI-kabler af høj kvalitet, således at mulig interferens undgås.
- Brug hovedtelefoner med et 3,5 mm TRS-stik. Høj lydstyrke fra hovedtelefoner kan forårsage høretab.

# Kapitel 2 - Kom godt i gang

## Fjernbetjeningens funktioner

De fleste af tv'ets funktioner er tilgængelige via de menuer, der vises på skærmen. Der medfølger en fjernbetjening, som du kan bruge til at navigere gennem menuerne og til at konfigurere alle de overordnede indstillinger.

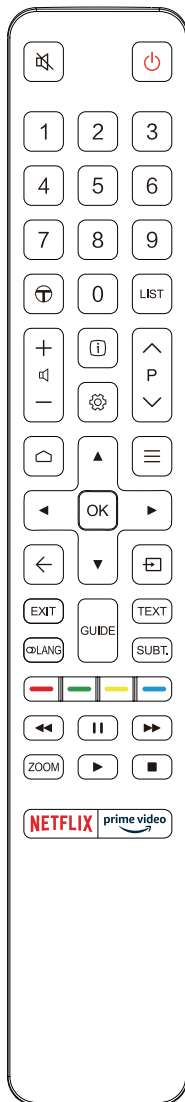

- Skift mellem lyd til og fra.
- Standby/Tænd.
- Numeriske knapper** Til indtastning af kanalnumre eller andre tal.
- For at få adgang til TCL kanalen.
- LIST** For at vise kanallisten.
- Til regulering af lydstyrke.
- For at vise programinformation, hvis de findes.
- For at vise TV indstillinger.
- P** Til at skifte kanal.
- Giver adgang til webstedet Android TV.
- Åbner menuen Valgmuligheder.
- Pileknapper.
- OK** Bekræfter en indtastning eller et valg.
- Går tilbage til foregående menu eller afslutter en app.
- Vælger signalkilde.
- EXIT** For at afslutte skærmdialogmenuen.
- LANG** For at vælge et tilgængeligt sprog i udvalgte digitale TV-programmer.
- GUIDE** Til at skifte mellem Elektronisk Program Guide til eller fra (kun tilgængelige for digitale kanaler). Slår Tekst-TV til/fra.
- TEXT**
- SUBT.** Til at vælge et tilgængeligt sprog for undertekster i udvalgte digitale TV-programmer.
- Farvede knapper** Vælger opgaver eller Tekst-TV-sider; anvendes til HbbTV-funktionen.
- Til at starte hurtigt tilbage.
- Pauser afspilningen.
- Til at starte hurtigt fremad.
- ZOOM** Vælger skærmformat.  
*Bemærk: Det anbefales at anvende visning på fuld skærm. Brug ikke visningsfunktionen med sorte bjælker på begge sider af skærmen (som f.eks. 4:3) i alt for lang tid; TV-skærmen kan i modsat fald blive beskadiget permanent.*
- Starter afspilningen.
- Til at stoppe afspilning.
- NETFLIX** Åbner Netflix hvis tilgængelig.
- prime video** For at få adgang til Prime video (Prime-videoen) hvis den er tilgængelig.

### Ilægning af batterier

1. Skub for at åbne dækslet på bagsiden, som vist.
2. Læg to AAA-batterier i fjernbetjeningen i overensstemmelse med batterirummets markeringer for polaritet.
3. Sæt dækslet på igen, som vist.

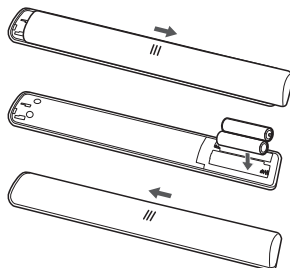

*Bemærk: Typen af fjernbetjening kan ændres uden varsel.*

**Vigtigt:**

Batteriet må ikke udsættes for voldsom varme, f.eks. direkte solskin, åben ild m.v. Tag batterierne ud når fjernbetjeningen ikke skal bruges over en længere periode. Batterier der efterlades i udstyret kan forårsage forringelse og ætsende lækage, hvilket gør garantien ugyldig.

For at værne om miljøet skal du bruge de lokale genbrugsplads til at bortskaffe batterier. Bortskaf brugte batterier i overensstemmelse med vejledningerne.



**FORSIGTIG:** Eksplosionsrisiko hvis batterierne udskiftes med en forkert type. Udskift kun med same eller tilsvarende type, anbefalet af fabrikanten af udstyret.

Hvis batterierne i din fjernbetjening er brugt op, kan du bruge knapperne på TV'et.



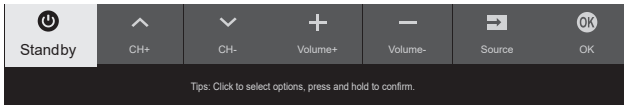

Du kan tænde TV'et fra standby ved at trykke på knappen  på TV'et.

Når TV'et er tændt, vises multifunktionsmenuen, når du trykker på knappen  på TV'et. For yderligere oplysninger om brug af multifunktionsmenuen, se tegningen herunder.



- Tryk på knappen  for at flytte markeringen til næste funktionsvalg.
  - Tryk og hold knappen  i mindst 2 sekunder for at bekræfte dit valg.
- Bemærk: Se Kvikstartguiden for oplysninger om placeringen af knappen  på dit TV.*

## Tænde og slukke for fjernsynet

1. Når strømledningen tilsluttes, tænder TV'et enten direkte, eller det går på standby. Hvis fjernsynet er i tilstanden standby, tryk på knappen  eller **POWER**/ på fjernsynet eller knappen  på fjernbetjeningen for at tænde for det.
2. Tryk på  på fjernbetjeningen for at stille TV'et på standby. Fjernsynet modtager stadig strøm, med har lavere forbrug.
3. For at slukke for fjernsynet, trækkes stikket ud af stikkontakten.

## Første konfiguration

Første gang, du tænder TV'et, vises skærmen **Welcome** (velkommen), der guider dig gennem den indledende konfiguration. Følg vejledningen på skærmen for at gennemføre en indledende konfiguration med valg af sprog, tilslutning til netværk, kanalsøgning osv. For hvert trin kan du enten foretage et valg eller vælge at springe over. Hvis du springer over et punkt, kan du indstille det senere via menuen indstillinger.

*Bemærk: Hvis kanalsøgningen kun fandt analoge kanaler, kan dette være på grund af dårlige modtageforhold og er derfor ikke dækket af fabrikantens garanti. Fabrikanten kan ikke holdes ansvarlig for mangel på eller dårlige modtageforhold i visse områder.*



## Adgang til kanaler



**Brug af de numeriske knapper:** tryk på den tilhørende numeriske knap på fjernbetjeningen for at få adgang til kanalerne.

**Brug af P/V knapperne:** Tryk på knapperne P/V på fjernbetjeningen for at rulle gennem kanalerne.

**Brug af knappen LIST:** Tryk på knappen LIST på fjernbetjeningen for at vise kanaloversigten, og tryk på ▲/▼/◀/▶ og OK for at vælge kanal.



## Se tilsluttede enheder

Tryk på  på fjernbetjeningen for at vise kildeoversigten. Tryk på ▲/▼ for at vælge TV eller anden inputkilde, og tryk på OK for at bekræfte.

Du kan også trykke på  på fjernbetjeningen for at vise hjemmesiden, trykke på ▲/▼/◀/▶ for at flytte cursor til området  øverst til højre på skærmen og trykke på OK for at åbne. Tryk dernæst på ▲/▼ og OK for at vælge signalkilde.

## Justering af lydstyrke

**Kontrol af lydstyrke:** Tryk på knapperne /◄ for at skru op eller ned for lyden.

**Slå lyden fra:** Tryk på knappen  for midlertidigt at slå lyden fra. Tryk igen på knappen eller på knappen  for at gendanne lyden.

## Sådan åbner du webstedet Android TV

Giver dig mulighed for at bruge internetprogrammer (apps) og specielt tilpassede internetwebsteder samt konfigurere systemindstillinger på dit TV. Du kan bruge fjernbetjeningen til at kontrollere dit TV.

### ADVARSEL:



- Konfigurer netværksindstillingerne, før du bruger Smart TV-programmerne.
- Der kan forekomme lange svartider og/eller afbrydelser, afhængigt af dine netværksbetingelser.
- Kontakt venligst udbyderen af indholdet, hvis du har problemer ved brug af et program.
- En programudbyder kan vælge ikke længere at tilbyde opdateringer eller helt at lade programmet glide ud.
- Afhængigt af dit lands regler kan nogle programmer have begrænset service eller ikke være understøttede.
- Serviceudbyderen kan ændre programindhold uden forudgående varsel.

1. Tryk på  på fjernbetjeningen for at åbne webstedet Android TV.
2. Tryk på ▲/▼/◀/▶ og OK for at navigere til de ønskede programmer, funktioner eller indstillinger.
3. Tryk på ← for at vende tilbage til startskærmen.

*Bemærk: Da oprettelsen af forbindelsen til internettet tager tid, anbefales det at du venter nogle få minutter, før du bruger smart TV funktionen efter aktivering af TV fra standby.*

## Brug af menuen til TV-indstillingerne

Lader dig ændre TV-indstillinger som fx billede og lyd.

1. Tryk på  på fjernbetjeningen for at vise TV indstillinger.
2. Tryk på ▲/▼ for at vælge det ønskede emne, tryk så på OK/▶ for at åbne den tilhørende undermenu.
3. I undermenuer skal du trykke på ▲/▼ for at vælge menupunkter og derefter trykke på OK/▶ for at åbne valglisten eller den tilsvarende undermenu eller trykke på OK for at slå til eller fra, eller trykke på ◀/▶ for at justere indstillingen.
4. Tryk på ← for at vende tilbage til den forrige menu.
5. Tryk på EXIT eller  for at lukke menuen.

*Bemærk: Du kan også trykke  på fjernbetjeningen, vælge TV settings (TV indstillinger) (hvis muligt) og trykke OK for at vælge TV indstillingsmenuen. Nogle muligheder er måske ikke tilgængelige for bestemte signal kilder.*

## Installation af kanaler

Dette afsnit beskriver, hvordan du søger efter og lagrer kanaler automatisk. Dette kan gøres i alle nedenstående tilfælde:

- Du sprang over trinnet om kanalinstallation, da du konfigurerede TV'et første gang;
- Du fik en besked om, at der ikke fandtes kanaler i TV-tilstand;
- Du ønsker at opdatere dine kanaler.

1. Tryk på  på fjernbetjeningen i Tv-tilstand, og vælg **Channel > Channel scan** (Kanal > Kanalscanning). Tryk på **OK/▶** for at åbne.
2. Tv'et installerer og arrangerer kanaler i henhold til dit land eller område. Tryk på **▲/▼** for at vælge **Country/Region** (Land/område), og tryk på **OK/▶** for at indtaste. Indtast standardadgangskoden 1234 eller din egen adgangskode, hvis du har skiftet adgangskode i menuen **System** (System). Tryk på **▲/▼** for at vælge land eller område, og tryk på **OK/▶** for at bekræfte.
3. Tryk på **▲/▼** for at vælge **Automatic search** (Automatisk søgning), og tryk på **OK/▶** for at åbne.
4. Tryk på **▲/▼** for at vælge **Tuner mode** (Tuner tilstand), og tryk på **◀/▶** for at vælge **Cable** (Kabel), **Antenna** (Antenne), eller **Satellite** (Satellit). (Bemærk: Valgmuligheden **Satellite** (Satellit) findes kun på udvalgte modeller.)
5. Tryk på **▲/▼** for at vælge andre muligheder, der skal konfigureres.
6. Når konfigurationen er afsluttet, skal du trykke på **▼** for at vælge **Search** (Søg), og trykke på **OK** for at starte scanning af kanaler.
7. Kanalsøgningen kan være nogle minutter. Efter den automatiske søgning, organiseres kanalerne i en forudbestemt rækkefølge. Hvis du vil skjule eller flytte kanaler, skal du trykke på  på fjernbetjeningen, vælge **Channel > Channel organizer** (Kanal > Organisering af kanaler) og trykke på **OK/▶** for at åbne.

*Bemærk: Når **Tuner mode** (Tunertilstand) er indstillet til **Antenna** (Antenne) og **Country/Region** (Land/Område) er indstillet til **UK**, er indstillingen **Channel organizer** (Kanalarrangør) ikke tilgængelig.*

## Fælles grænseflade

Kodede digitale tv-kanaler kan afkodes med et fælles grænseflademodul og et kort leveret af en udbyder af digital-tv.

Det fælles grænseflademodul kan give adgang til flere digitale tjenester afhængigt af operatøren og de tjenester, du vælger (f.eks. betalings-tv). Kontakt din udbyder af digital-tv for at få yderligere oplysninger om tjenester og vilkår.

## Bruge fælles interface modul

**ADVARSEL: Sluk tv'et, før du isætter et fælles grænseflademodul. Sørg for at følge instruktionerne nedenfor. Fejlagtig isætning af et fælles grænseflademodul kan både beskadige modulet og tv'et.**

1. Følg de instruktioner, der er printet på det fælles grænseflademodul, og sæt forsigtigt modulet i stikket til det fælles grænseflademodul på tv'et.
2. Skub modulet hele vejen ind.
3. Tænd for tv'et, og vent, indtil det fælles grænseflademodul aktiveres. Dette kan tage flere minutter.

*Bemærk: Fjern ikke det fælles grænseflademodul fra stikket. Hvis du fjerner modulet, deaktiveres den digitale tjeneste.*

## Adgang til fælles interface tjenester



Efter isætning og aktivering af CI-modulet skal du trykke på  på fjernbetjeningen, vælge **Channel > Common interface** (Kanal > Fælles grænseflade) og trykke på **OK/▶** for at åbne.

Dette menupunkt er kun tilgængeligt, hvis det fælles grænseflademodul er korrekt isat og aktiveret. Skærmprogrammet og -indhold leveres af din udbyder af digital-tv.

## Bruge undertekster

Du kan aktivere undertekster for hver enkelt tv-kanal. Undertekster sendes via tekst-tv eller DVB-T/DVB-C/DVB-S/DVB-T2/DVB-S2-digitaludsendelser. Med digitale udsendelser kan du desuden vælge et foretrukket undertekstsprog.

## Tænde/slukke for undertekster

1. Tryk på  på fjernbetjeningen, vælg **Channel > Subtitle** (Kanal > Undertekst) og tryk på **OK/▶** for at åbne.
2. Vælg **Subtitle** (Undertekst) muligheden, og tryk **OK** for at skifte mellem tænd og sluk.
3. Tryk på **EXIT** eller  for at lukke menuen.



## Aktivere undertekstsprog på digitale TV-kanaler

1. Tryk på  på fjernbetjeningen, vælg **Channel > Subtitle > Digital subtitle language 1st** (Kanal > Undertekst > 1. digitale undertekstsprog) og tryk på **OK/▶** for at åbne.
2. Tryk på **▲/▼**, vælg det sprog, du foretrækker til underteksterne, og tryk på **OK** for at bekræfte.
3. Tryk på **▲/▼**, vælg **Digital subtitle language 2nd** (2. digitale undertekstsprog) og tryk på **OK/▶** for at åbne.
4. Tryk på **▲/▼**, vælg det sprog, du foretrækker som sekundært undertekstsprog, og tryk på **OK** for at bekræfte.

5. Tryk på **EXIT** eller  for at lukke menuen.



**Genvej til betjening:** Tryk på **SUBT.** på fjernbetjeningen for direkte at vælge et tilgængeligt sprog for digitale undertekster til det valgte digitale tv-program.

### Vælg en type for undertekst på digitale TV-kanaler

1. Tryk på  på fjernbetjeningen, vælg **Channel > Subtitle > Subtitle type** (Kanal > Undertekst > Underteksttype) og tryk på **OK/▶** for at åbne.
2. Tryk på **▲/▼** og vælg underteksttype, tryk dernæst på **OK** for at bekræfte. Du kan vælge **Hearing impaired** (Hørehæmmet), hvis du vil have vist tekster for hørehæmmede på det valgte sprog.
3. Tryk på **EXIT** eller  for at lukke menuen.



## Brug af Tekst-tv

### Valg af dekoder sidesprog

1. Tryk på  på fjernbetjeningen, vælg **Channel > Teletext > Decoding page language** (Kanal > Tekst-tv > Dekoder sidesprog) og tryk på **OK/▶** for at åbne.
2. Tryk på **▲/▼** og vælg det sprog, tekst-tv skal vises på. Tryk på **OK** for at bekræfte.
3. Tryk på **EXIT** eller  for at lukke menuen.

### Sprog for digitalt Tekst-tv

På de digitale TV-kanaler kan du måske, afhængigt af udbyder, få adgang til en service med tekst-tv indsidser på flere sprog. Med denne funktion kan du vælge et tilgængeligt sprog som primært sprog, hvilket er relateret til en anden tekst-tv-startside.

1. Tryk på  på fjernbetjeningen, vælg **Channel > Teletext > Digital teletext language** (Kanal > Tekst-tv > Digitalt tekst-tv sprog) og tryk på **OK/▶** for at åbne.
2. Tryk på **▲/▼** og vælg det ønskede sprog, tryk på **OK** for at bekræfte.
3. Tryk på **EXIT** eller  for at lukke menuen.

## Forbrugerelektronisk kontrol (CEC)

Brug denne funktion til at søge efter CEC-enheder forbundet til HDMI indgange på dit TV og aktivere afspilning og standby med en enkel berøring mellem CEC-enheder.

### Aktivere eller afbryde CEC

1. Tryk på  på fjernbetjeningen, vælg **System > Consumer Electronic Control (CEC)** (System > Forbrugerelektronisk kontrol (CEC)) og tryk på **OK/▶** for at åbne.
2. Vælg indstillingen **HDMI Control** (HDMI-kontrol), og tryk på **OK** for at skifte mellem til eller fra.
3. Tryk på **EXIT** eller  for at lukke menuen.

## Brug af automatisk opstart

Gør dit TV i stand til automatisk at tænde, når du tænder en CEC-enhed (fx en DVD-afspiller) med enhedens fjernbetjening. Tryk **OK** for at tænde og vælge denne funktion.

## Brug af automatisk standby

Går det muligt automatisk at sætte alle CEC-enheder på standby, når du slukker dit TV med TV-fjernbetjeningen. Tryk **OK** for at tænde og vælge denne funktion.

*Bemærk: CEC-funktionerne afhænger af de tilsluttede enheder, og det er muligt, at visse eksterne enheder ikke kan fungere korrekt med dette TV. Søg efter nærmere oplysninger i vejledningen til den enhed, der volder problemer.*

## HbbTV

HbbTV (Hybrid broadcast bredbåndstv) er en tjeneste, der tilbydes af nogle tv-selskaber og kun tilgængelig på bestemte digitale tv-kanaler. HbbTV leverer interaktivt tv via bredbåndinternet. Disse interaktive funktioner tilføjes og beriger de normale digitale programmer. De omfatter tjenester såsom digital tekst-tv, elektronisk programguide, spil, afstemninger, specifikke oplysninger om det aktuelle program, interaktive reklamer, informationsmagasiner, genudsendelser osv.

Hvis du vil anvende HbbTV, skal du sikre dig, at dit TV er forbundet til internettet, og at HbbTV er slået til.

### *Bemærkninger:*

- HbbTV-tjenester er udbyder- eller landeafhængige og kan være utilgængelige i dit område.
- Du kan ikke downloade filer til dit TV med HbbTV-funktionen.
- Forhold hos leverandøren af appen eller hos tv-udbyderen kan forårsage, at en HbbTV-app er midlertidigt utilgængelig.
- For at få adgang til HbbTV-apps skal dit TV være forbundet til internettet via bredbånd. HbbTV-apps vil muligvis ikke kunne fungere korrekt pga. netværksrelaterede forhold.

### Adgang til HbbTV

1. Tryk på  på fjernbetjeningen, vælg **System > HbbTV settings** (system > HbbTV-indstillinger), og tryk på **OK/▶** for at åbne.
2. Vælg **HbbTV** muligheden, og tryk **OK** for at tænde det.
3. Når du stiller fjernsynet på en digital kanal, der tilbyder HbbTV, vises dette med en indikation på skærmen (normalt en rød knap, men det kan også være en anden farve). Tryk på den viste farvede knap for at åbne de interaktive sider.
4. Brug **▲/▼/◀/▶** og de farvede knapper til at navigere gennem HbbTV-sider og tryk på **OK** for at bekræfte dit valg.

## Deaktivering af HbbTV

For at undgå forstyrrelser, der kan være forårsaget af sendeprøver fra HbbTV, kan du slukke for HbbTV-funktion:

1. Tryk på  på fjernbetjeningen, vælg **System > HbbTV settings** (system > HbbTV-indstillinger), og tryk på **OK/▶** for at åbne.
2. Vælg **Hbb TV** muligheden, og tryk **OK** for at slukke og deaktivere det.

## Anvendelse af EPG (Elektronisk Programguide)



EPG er en skærm baseret guide, der viser programlagte digitale TV-programmer. Du kan navigere, vælge og se programmer.

1. Tryk på **GUIDE** på fjernbetjeningen, hvorefter menuen **Programme Guide** (Programguide) vises på skærmen med oplysninger om de aktuelle og kommende programmer på hver kanal. Navigér gennem de forskellige programmer med knapperne **▲/▼/◀/▶** på fjernbetjeningen.
2. Brug de tilhørende knapper, der vises nederst på skærmen, til at se EPG.
  - **Watch now** (Se nu) eller **More** (Flere): Tryk på knappen **OK** for at stille ind på den valgte kanal eller se flere oplysninger om det valgte program.
  - **Programme filter** (Programfilter): Tryk på  for at få vist programfilteret for digitale TV-programmer.
  - **Custom schedule** (Brugerangivet planlægning): Tryk på den røde knap for at oprette en plan.
  - **Select date** (Vælg dato): Tryk på den grønne knap for at vælge dato.
  - **Schedule list** (Programliste): Tryk på den gule knap for at se din programliste.
3. Tryk på **GUIDE** eller **EXIT** for at afslutte EPG.

## Bluetooth-funktion

(\* ikke tilgængelig på visse modeller)

Bluetooth® er en trådløs teknologistandard for udveksling af data over korte afstande mellem Bluetooth-enheder. Du kan tilslutte en Bluetooth audioenhed, mus eller tastatur via TV'et.

1. Tryk på  på fjernbetjeningen, tryk på **▲/▼/◀/▶** for at flytte cursor til  i øverste højre hjørne af skærmen, og tryk på **OK** for at åbne.
2. Vælg **Remotes & Accessories > Add accessory** (Fjernbetjening og tilbehør > Tilføj tilbehør), og tryk på **OK** for at åbne. TV'et søger automatisk efter Bluetooth-enheder i nærheden. Vælg en tilgængelig enhed, tryk på **OK** og følg vejledningen på skærmen for at oprette forbindelse.



*Bemærk: Bluetooth-teknologi (såfremt dit TV tilbyder dette) anvender frekvensen 2,4 GHz, hvilket kan medføre forstyrrelser*

*i Bluetooth-audiostrømmen, hvis der befinder sig Wi-Fi-adgangspunkter, routere eller mikrobølgeovne i umiddelbar nærhed. Hvis du oplever afbrydelser i audiomodtagelsen, bør du genstarte din Bluetooth-enhed og finde en frekvens, der giver mindre interferens. Hvis problemerne fortsætter, bør du gå tættere på TV'et eller øge afstanden mellem TV'et og den kilde, der forstyrrer modtagelsen.*

Bluetooth® -ordmærket og -logoer er registrerede varemærker, der ejes af Bluetooth SIG, Inc., og enhver brug af sådanne mærker af TTE Corporation er under licens. Andre varemærker og handelsnavne tilhører deres respektive ejere.

## Kvikstartfunktion

Det gør det muligt at tænde tv'et hurtigere fra standbytilstand, end når indstillingen deaktiveres, men strømforbruget i standbytilstanden forøges også.

1. Tryk på  på fjernbetjeningen, vælg  **Device Preferences > Quick start > Enable quick start** (Enhedspræferencer > kvikstart > tillad kvikstart) og tryk **OK** for at skifte mellem tænd og sluk.
2. Tryk på  for at vende tilbage til den forrige menu.

## Netværket vækkes

Denne funktion giver dig mulighed for at tænde tv'et fra standbytilstand via et netværk. Kontrollér følgende for at benytte funktionen:

1. Dit tv er tilsluttet et effektivt trådløst privat netværk.
2. Den ønskede kontrolenhed, såsom en smartphone, er tilsluttet samme trådløse netværk som dit tv.
3. En app, der understøtter vækkefunktionen over netværk, såsom YouTube, er installeret i kontrolenheden.
4. **Networked standby** (Netværksstandby) slås til i menuen **Network & Internet** (Netværk og internet) fra hjemmesiden.

Når tv'et er i standbytilstand via netværket, kan du bruge appen til at vække tv'et udefra.



*Bemærkninger:*

- Funktionen deaktiveres, hvis du trykker længe på knappen  på fjernbetjeningen og bekræfter at lukke tv'et ned.
- Før du bruger funktionen *networked waking up*, så sikre dig at kvikstart funktionen er aktiveret.
- Denne funktion er måske ikke tilgængelig for visse modeller.

## Softwareopdatering



*Bemærkninger:*

- Undgå at slukke eller frakoble fjernsynet, før opgraderingen er færdig.
- Oprethold en stabil netværksforbindelse under opgradering.

Tryk på  på fjernbetjeningen, vælg  > **Device Preferences > About > Software update** (Enhedspræferencer > Om > Softwareopdatering), og tryk på **OK** for at åbne. Du har tre valgmuligheder ved opdatering af software: **Network update** (netværksopdatering), **Local update** (lokal opdatering) og **By channel** (efter kanal). Følg vejledningen på skærmen for at færdiggøre handlingen.

## Nulstil til fabriksindstillinger

Sætter dig i stand til at gendanne tv'ets fabriksindstillinger.

1. Tryk på  på fjernbetjeningen, vælg  > **Device Preferences > Reset > Factory data reset > Erase everything** (Enhedspræferencer > Nulstil > Nulstil fabriksdata > Slet alt), og tryk på **OK** for at bekræfte.
2. Brug de numeriske knapper på fjernbetjeningen til indtastning af adgangskoden 1234 eller din egen adgangskode, hvis du har ændret den.
3. Vælg **OK**, og tryk på **OK** for at bekræfte.
4. **Welcome** (Velkomst)-skærmen vises. Følg vejledningen i afsnittet **Grundopsætning**.

## Visning af billeder, afspilning af musik og videoer fra en USB-lagerenhed

TV'et har USB-porte, som gør det muligt at se billeder, lytte til musik eller se videoer, der er gemt på USB-enheder.

Når en USB-enhed tilsluttes, vises skærmen **Query** (Forespørgsel). Følg vejledningen på skærmen. Du kan også vælge appen **Media Player** (Medieafspiller)-appen via Android TV-hjemmesiden for at komme ind. Understøttede filformater:

Billede	JPEG, PNG og BMP
Musik/lyd	Beholder: MP3, AVI, AC3, AAC, FLV og MKV Codec: MPEG1 layer 3, MPEG2 layer 2/3, AC3, EAC3, AAC og LPCM
Video	Beholder: AVI, MP4, TS, MKV og FLV Codec: MPEG1/2/4, H.263, H.264, H.265, VP8, VP9 og AV1

### Bemærkninger:

- Visse USB-nøgler og USB-produkter, som fx kameraer eller mobiltelefoner, er ikke fuldt kompatible med USB-standarden, og de virker

muligvis ikke sammen med TV'ets medieafspiller. Ikke alle USB-nøgler eller -enheder er kompatible med USB-funktionen. Ikke alle ovennævnte formater genkendes. Dine filers kodningsformat afgør, om de kan afspilles eller ej.

- Du skal bruge USB-drev med høj hastighed (overførselshastighed på mindst 5 MB pr. sekund ved læsning).

## Adgangskode for forældre kontrol

- Standard adgangskoden er 1234. Du kan ændre den til en anden.
- Super adgangskode er 0423. Hvis du glemmer din kode, kan du indtaste super adgangskoden for at tilsidesætte alle andre eksisterende koder.

## Fejlfinding

Kontroller venligst nedenstående liste før der anmodes om service.

### Der er intet billede eller ingen lyd.

- Kontroller at strømledningen er sat korrekt i stikkontakten.
- Kontroller at kildetyper er indstillet korrekt.
- Kontroller at antennen er tilsluttet korrekt.
- Kontroller at lydstyrken ikke er indstillet til minimum eller at lyden er indstillet til lydløs.
- Kontroller at hovedtelefonerne ikke er tilsluttet.
- TV'et modtager et signal fra anden kilde end en TV-station.

### Billedet er ikke klart.

- Sørg for at antennekablet er tilsluttet korrekt.
- Afgør om TV signalet modtages korrekt.
- Dårlig billedkvalitet kan opstå hvis et VHS kamera, videokamera eller andet periferisk udstyr er tilsluttet samtidig. Sluk for en af de andre periferiske enheder.
- 'Spøgelses' eller dobbelt billede kan forårsages af en hindring for antennen, på grund af høje bygninger eller bakker. Brug af en retningsbestemt antenne kan forbedre billedkvaliteten.
- De vandrette prikkede linjer der ses på billederne kan forårsages af elektrisk interferens, f.eks. en hårtørrer, neonlys osv. Sluk eller fjern disse.

### Billedet er for mørkt, lyst eller har farvestik.

- Kontroller farvejusteringen.
- Kontroller indstilling af lysstyrke.
- Kontroller billedskarphe den.

### Fjernbetjeningen virker ikke.

- Kontroller fjernbetjeningens batterier.
- Sørg for at vinduet til fjernbetjeningssensoren foran på fjernsynet ikke er under stærkt fluorescerende lys.
- Prøv at rengøre vinduet til fjernbetjeningssensoren på forsiden af fjernsynet med en blød klud.

Hvis forslagen herover ikke løser dit tekniske problem, bedes du venligst se garantikortet for oplysninger om service.

## Driftforhold

Temperatur 5°C–35°C (41°F–95°F)  
Luftfugtighed 20–75% (ingen kondens)

## Opbevaringsforhold

Temperatur -15°C–45°C (5°F–113°F)  
Luftfugtighed 10–90% (ingen kondens)

## Radioinformationer

- 2,4G wi-fi-sender frekvensområde: 2400–2483.5 MHz
- 2,4G wi-fi-sende effekt: 16 dBm (+4/-5 dB)
- Bluetooth®-sender frekvensområde: 2402–2480 MHz
- Bluetooth®-sende effekt: 3 dBm (+5/-3 dB)
- DVB-T/T2/C-tuner frekvensområde: 50.5–858 MHz
- DVB-S/S2-tuner frekvensområde: 950–2150 MHz

## OSS meddelelse

Dette produkt bruger GPL (Version 2 og 3), LGPL (version 2.1) og MPL (version 1.1).

Kontakt nærmeste TCL-kontor, hvis du vil sende forespørgsler og spørgsmål vedrørende open source.

Dette produkt bruger visse softwareprogrammer som distribueres under den uafhængige JPEG gruppe.

Dette produkt bruger visse softwareprogrammer som distribueres under libpng projektet.

Dette produkt bruger visse softwareprogrammer som distribueres under Freetype projektet.

Dette produkt bruger visse softwareprogrammer som distribueres under zlib projektet.

Dette produkt bruger visse softwareprogrammer (libxml2, curl, expat, c-areas), der distribueres under MIT.

Dette produkt bruger CyberLink for C, der distribueres under Open Source-projektet.

Dette produkt bruger openssl, xerces, der distribueres under ApacheLicenses-projektet.

GPL-software: Linux Kernel, glib, libiconv, gcc libgcc, gcc libstdc++, u-Boot loader, ffmpeg, util-linux-ng, e2fsprogs, wget, iptables

LGPL-software: DFB (DirectFB), gstreamer, gst-plugins-base, gst-plugins-good, gst-plugins-bad, gst-plugins-ugly, gst-ffmpeg, glibc, wpa\_supplicant

BSD-software: wepb, mng, uriparser

GNU-software: dosfstools

## [Juridisk erklæring] af TCL – fabrikanten af dette fjernsyn

På grund af de forskellige funktioner for produkter der har SmartTV - tjenester, såvel som begrænsninger i det tilgængelige indhold, er visse funktioner, applikationer og tjenester muligvis ikke tilgængelige på alle enheder eller i alle områder. Visse funktioner på

SmartTV kan også kræve ekstra periferiske enheder eller medlemsgebyrer, som sælges separat. Besøg venligst vores websted for yderligere oplysninger om specifikke enhedsoplysninger og tilgængelighed af indhold. Tjenesterne og tilgængeligheden af indholdet via SmartTV kan ændres når som helst, uden forudgående varsel.

Alt indhold og tilgængelige tjenester via denne enhed, tilhører tredjeparter og er beskyttet af love om ophavsret, patenter, varemærker og/eller anden intellektuel ejendomsret. Sådant indhold og tjenester leveres kun til dit personlige ikke-kommercielle brug. Du må ikke bruge noget indhold eller tjenester på en måde som ikke er autoriseret af ejeren af indholdet eller serviceudbyderen. Uden begrænsning af det formentlige, med mindre det udtrykkeligt godkendes af ejeren af det relevante indhold eller serviceudbyderen, må du ikke ændre, kopiere, gendudsende, uploade, poste, sende, oversætte, sælge, lave afledende arbejde, udnytte eller på nogen måde distribuere indhold eller tjenester der vises via denne enhed.

DU ANERKENDER OG ACCEPTERER UDTRYKKELIGT, AT BRUG AF DENNE ENHED SKER PÅ EGEN RISIKO, OG AT HELE RISIKOEN FOR TILFREDSSTILLENDEN KVALITET, YDEEVNE OG NØJAGTIGHED PÅHVILER DIG. ENHEDEN OG ALT TREDJEPART INDHOLD OG TJENESTER LEVERES "SOM DE ER" UDEN NOGEN FORM FOR GARANTI, HVERKEN UDTRYKKELIG ELLER UNDERFORSTÅET. TCL FRASKRIVER SIG UDTRYKKELIGT ALLE GARANTIER OG FORHOLD MED HENSYN TIL ENHEDEN OG ALT INDHOLD OG TJENESTER, ENTEN UDTRYKKELIG ELLER UNDERFORSTÅET, INKLUSIV MEN IKKE BEGRÆNSET TIL, GARANTI FOR SALGBARHED, TILFREDSSTILLENDEN KVALITET, EGNETHED TIL ET SPECIFIKT FORMÅL, FOR NØJAGTIGHED, FOR UFORSTYRRET BESIDDELSE OG AT INGEN KRÆNKELSE AF TREDJEPARTS RETTIGHEDER FINDER STED. TCL GARANTERER IKKE NØJAGTIGHED, GYLDIGHED, BETIMELIGHED, LOVLIGHED ELLER FULDENDTHED AF NOGET INDHOLD ELLER TJENESTER, DER GØRES TILGÆNGELIGE VIA DENNE ENHED OG GARANTERER IKKE AT ENHEDEN, INDHOLDET ELLER TJENESTERNE LEVER OP TIL DINE BEHOV, ELLER AT ENHEDENS DRIFT ELLER TJENESTERNE SKER FEJLFRIT OG UDEN AFBRYDELSE. UNDER INGEN OMSTÆNDIGHEDER, INKLUSIV UAGTSOMHED, ER TCL ANSVARLIG, HVAD ENTEN VIA KONTRAKT ELLER ERSTATNINGSFORPLIGTENDE RETSBRUD, FOR DIREKTE, INDIREKTE, UTILSIGTEDE, SPECIELLE ELLER FØLGESKADER, ADVOKATSALÆRER, UDGIFTER ELLER ANDEN SKADESERSTATNING DER OPSTÅR FRA, ELLER I FORBINDELSE MED,

OPLYSNINGER DER FINDES I, ELLER SOM ET RESULTAT AF BRUG AF ENHEDEN, ELLER ANDET INDHOLD ELLER TJENESTER ANVENDT AF DIG ELLER TREDJEPART, SELV OM DU ADVARES MOD MULIGHEDEN FOR SÅDANNE SKADER.

Tjenester fra tredjepart kan ændres, indstilles, fjernes, afsluttes eller afbrydes, eller adgang kan blokeres når som helst uden varsel, og TCL afgiver intet anbringende eller garanti for at indhold eller tjenester forbliver tilgængelige over en vis tidsperiode. Indhold og tjenester sendes af tredjeparter ved hjælp af netværk og overleveringsanlæg, som TCL ikke har kontrol over. Uden at begrænse generaliteten af denne ansvarsfraskrivelse, fraskriver TCL udtrykkeligt ethvert ansvar for ændringer, afbrydelse, deaktivering, fjernelse eller indstilling af ethvert indhold eller service, som gøres tilgængelig via denne enhed. TCL kan pålægge grænser for brug eller for adgang til visse tjenester eller indhold, i alle tilfælde uden varsel eller ansvarspådragelse. TCL er hverken ansvarlig eller hæfter for kundeservice relateret til indholdet og tjenesterne. Ethvert spørgsmål eller anmodning om service med hensyn til indhold eller tjenester skal sendes direkte til de respektive udbydere af indhold og tjenester.