



CA Rentaplats
EN Dishwasher

Manual d'usuari 2
User Manual 30



CONTINGUT

1. INFORMACIÓ DE SEGURETAT.....	3
2. INSTRUCCIONS DE SEGURETAT.....	4
3. DESCRIPCIÓ DEL PRODUCTE.....	6
4. Tauler de control.....	7
5. SELECCIÓ DE programes.....	8
6. PARÀMETRES BÀSICS	10
7. ABANS DEL PRIMER ÚS.....	15
8. ÚS DIARI.....	16
9. CONSELLS.....	18
10. CURA I NETEJA.....	20
11. RESOLUCIÓ DE PROBLEMES.....	23
12. INFORMACIÓ TÈCNICA.....	28
13. QÜESTIONS MEDIAMBIENTALS.....	29

PENSEM EN EL VOSTRE INTERÈS

Gràcies per haver comprat un electrodomèstic Electrolux. Heu escollit un producte que incorpora dècades d'innovació i experiència professional. Es tracta d'un aparell enginyós i elegant ideat especialment per als nostres clients. Així que, sempre que l'utilitzeu, ho podreu fer amb la tranquil·litat de saber que aconseguireu uns resultats excepcionals.

Benvinguts a Electrolux.

Al nostre lloc web hi trobareu:



Consells d'ús, catàlegs, instruccions per a la resolució de problemes, informació sobre servei i reparació:

www.electrolux.com/support



Registreu el vostre producte per obtenir un millor servei:

www.registerelectrolux.com



Compreu accessoris, consumibles i peces de recanvi per al vostre electrodomèstic:

www.electrolux.com/shop

ATENCIÓ AL CLIENT SERVEI

Utilitzeu sempre peces de recanvi originals.

Quan us poseu en contacte amb un centre de servei autoritzat, haureu de tenir a mà les següents dades: model, PNC i número de sèrie.

La informació es troba a la placa de característiques.

 Informació d'alerta / precaució-seguretat

 Informació general i consells

 Informació mediambiental

Subjecte a canvis sense preavis.

1. ⚠ INFORMACIÓ DE SEGURETAT

Abans d'instal·lar i utilitzar l'aparell, llegiu detingudament les instruccions subministrades. El fabricant no es fa responsable de cap dany o lesió que sigui el resultat d'un ús o una instal·lació incorrectes. Mantingueu sempre les instruccions en un lloc segur i accessible per a futures consultes.

1.1 Seguretat dels infants i de les persones vulnerables

- Els nens majors de 8 anys i les persones amb capacitats físiques, sensorials o mentals reduïdes o manca d'experiència i coneixements poden fer servir aquest aparell només si estan supervisats o han rebut instruccions sobre l'ús segur de l'aparell i si comprenen els perills als quals s'exposen.
- Els infants d'entre 3 i 8 anys i les persones amb discapacitats majors i complexes s'han de mantenir allunyats de l'aparell, tret que se'ls supervisi contínuament.
- Els infants de menys de 3 anys s'han de mantenir allunyats de l'aparell, tret que se'ls supervisi contínuament.
- Els infants han d'estar vigilats per a assegurar-se que no juguen amb l'aparell.
- Manteniu tots els detergents allunyats dels nens.
- Manteniu els nens i els animals allunyats de l'aparell quan la porta estigui oberta.
- Els infants no han de dur a terme operacions de neteja i manteniment de l'aparell sense supervisió.

1.2 Seguretat general

- Aquest aparell està dissenyat per a ús domèstic i altres usos similars, com ara els següents:
 - granges; zones de cuina per al personal a botigues, oficines i altres entorns de treball;

- per clients als hotels, motels, hostals i altres entorns de tipus residencial.
- No modifiqueu les especificacions d'aquest aparell.
- La pressió operativa de l'aigua (mínima i màxima) ha de ser d'un mínim de 0.5 (0.05) / 10 (1.0) bar (MPa)
- No superi la capacitat màxim de 9 coberts.
- Si el cable d'alimentació és fa malbé, cal que sigui el fabricant, un servei autoritzat o personal qualificat qui el substitueixi a fi d'evitar perills.
- **AVÍS:** Els ganivets i altres estris amb parts esmolades s'han de posar a la cistella amb les puntes mirant cap avall o en posició horitzontal.
- No deixeu l'aparell amb la porta oberta desatesa per evitar que s'hagi d'entrar accidentalment en ella.
- Abans de fer cap tasca de manteniment, desactiveu l'aparell i desendolleu el cable d'alimentació del subministrament elèctric.
- No feu servir polvoritzadors de pressió ni vapor d'aigua per netejar l'aparell.
- Si l'aparell té obertures de ventilació a la base, no han de ser coberts per exemple per una catifa.
- Cal connectar l'aparell a l'escomesa d'aigua fent servir els nous conjunts de connexió per a tubs. No reutilitzeu jocs de mànegues antics.

2. INSTRUCCIONS DE SEGURETAT

2.1 Instal·lació



AVÍS!

La instal·lació d'aquest aparell l'ha de dur a terme només un tècnic qualificat.

- Retireu tot l'embalatge de l'aparell.
- No instal·leu ni utilitzeu aparells que estiguin avariats.
- Per motius de seguretat, no feu servir l'aparell abans d'instal·lar-lo a la seva estructura integrada.
- Seguiu les instruccions d'instal·lació subministrades amb l'aparell.
- Vigileu quan moveu l'aparell, ja que pesa molt. Feu servir sempre guants de seguretat i calçat tapat.

- No instal·leu ni feu servir l'aparell en llocs on la temperatura sigui inferior a 0 °C.
- Instal·leu l'aparell en un lloc segur i adequat, d'acord amb els requisits d'instal·lació.

2.2 Connexió elèctrica



AVÍS!

Risc d'incendi i descàrrega elèctrica.

- **Avís:** aquest aparell està dissenyat perquè es connecti a una presa de terra de l'edifici.
- Assegureu-vos que els paràmetres de la placa de característiques siguin

compatibles amb les característiques elèctriques del subministrament elèctric.

- Feu servir sempre un sòcol antixoc correctament instal·lat.
- No feu servir adaptadors de múltiples endolls ni allargadors.
- Assegureu-vos no danyar el cable d'alimentació ni l'endoll. La substitució del cable d'alimentació l'ha de dur a terme el nostre centre de servei autoritzat.
- Només connecteu l'endoll a la presa de corrent al final del procés d'instal·lació. Asseguri's que es pugui accedir a l'endoll després de la instal·lació.
- No estireu el cable d'alimentació per desconnectar l'aparell. Estireu sempre l'endoll.
- Aquest aparell inclou un endoll de corrent de 13 A. Si heu de canviar el fusible de l'endoll, feu servir un fusible ASTA (BS 1362) de 13 A (només Gran Bretanya i Irlanda).

2.3 Connexió d'aigua

- No feu malbé les mànegues d'aigua.
- Abans de connectar noves canonades o canonades que no s'hagin utilitzat durant molt de temps, quan s'hagin realitzat tasques de reparació o s'hagin instal·lat nous dispositius (comptadors d'aigua, etc.), deixeu circular l'aigua fins que surti neta.
- Assegureu-vos que no hi hagi fuites d'aigua visibles durant i després d'utilitzar l'aparell per primera vegada.
- El tub d'entrada d'aigua té una vàlvula de seguretat i una coberta amb un cable interior de subministrament elèctric.

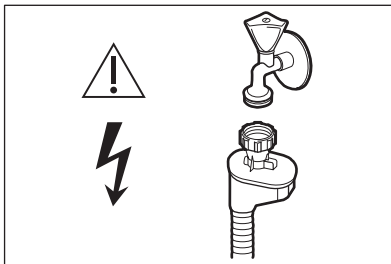

AVÍS!

Tensió elèctrica perillosa

- Si la mànega d'entrada d'aigua està en mal estat, desconnecteu de seguida l'endoll del corrent elèctric. Posi's en contacte amb un servei autoritzat perquè substitueixin el tub d'entrada d'aigua.

2.4 Utilització

- No col·loqueu productes inflamables ni articles humits amb productes inflamables dins, a prop o damunt de l'aparell.
- Els detergents per a rentavaixelles són perillosos. Seguiu les instruccions de seguretat que trobareu a l'embolcall del detergent.
- No begui ni jugui amb l'aigua de dins del rentavaixelles.
- No retireu els plats de l'aparell fins que no finalitzi el programa. Alguns detergents poden romandre en els plats.
- No desi estris ni faci pressió a la porta de l'aparell si està oberta.
- L'aparell pot desprendre vapor calent si obre la porta mentre està funcionant un programa.

2.5 Manteniment i reparació

- Per reparar l'aparell, poseu-vos en contacte amb un centre tècnic autoritzat. Utilitzeu sempre recanvis originals.
- Tingueu present que si arregleu l'aparell vosaltres mateixos o el feu arreglar per alguna persona que no sigui professional pot tenir conseqüències per a la vostra seguretat i podria anul·lar la garantia.
- Les següents peces de recanvi estaran disponibles durant 7 anys després de la discontinuació del model: motor, bomba de circulació i desguàs, elements d'escalfament i escalfadors, incloses les bombes de calor, tubs i equips relacionats, com mànegues, vàlvules, filtres i aquastops, peces estructurals i peces interiors relacionades amb les portes, plaques de circuit imprès, pantalles electròniques, interruptors de pressió, termòstats i sensors, programari i

microprogramari, inclosos programaris de restabliment. Tingueu en compte que algunes d'aquestes peces només estan disponibles per a reparadors professionals i que no totes les peces afecten a tots els models.

- Les següents peces de recanvi estaran disponibles durant 10 anys després de la discontinuació del model: frontisses i juntes de portes, altres juntes, braços aspersors, filtres de desguàs, prestatges interiors i elements de plàstic com cistelles i tapes.
- Quant a les bombetes incloses amb aquest producte i les que es venen per separat: estan dissenyades, o bé per aguantar condicions físiques extremes (temperatura, vibracions,

humitat) en electrodomèstics, o bé per indicar l'estat de funcionament de l'aparell. No estan dissenyades per a qualsevol altre ús i no són indicades per a la il·luminació d'habitacions domèstiques.

2.6 Rebuig



AVÍS!

Risc de lesió o asfíxia.

- Desconnecteu l'aparell de la xarxa elèctrica.
- Desconnecteu el cable d'alimentació i aparteu-lo.
- Retireu la balda de la porta per evitar que els nens o els animals es puguin quedar tancats dins de l'aparell.

3. DESCRIPCIÓ DEL PRODUCTE

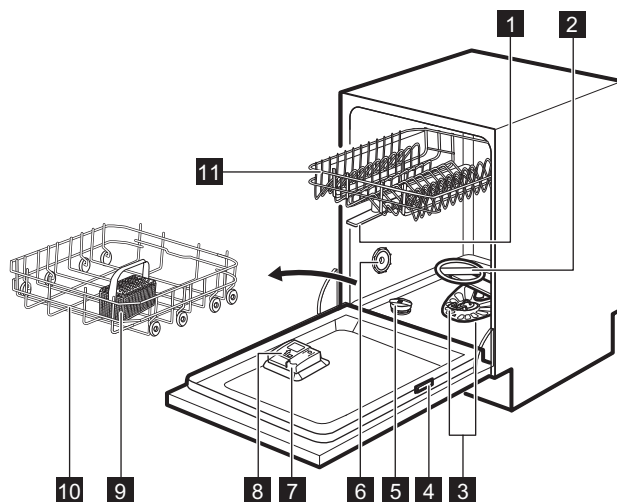

- 1** Braços aspersors superiors
- 2** Braç aspersor inferior
- 3** Filtres
- 4** Placa de característiques
- 5** Contenedor de sal
- 6** Aire respirador
- 7** Dispensador d'abrillantador
- 8** Dispensador de detergent

- 9** Cistella cobreteria
- 10** Cistella inferior
- 11** Cistella superior



El gràfic mostra una vista general. Per a més informació, consulti altres capítols o documents subministrats amb l'aparell.

3.1 Beam-on-Floor

Beam-on-Floor és una llum que es projecta al terra de la cuina, per sota de la porta de l'aparell.

- Quan el programa comença, s'encén una llum que roman encesa durant tota la durada del programa.
- Si el programa s'acaba, s'encén una llum verda.
- Si el programa mostra algun problema, la llum vermella parpelleja.



Beam-on-Floor està apagat quan l'aparell està desactivat.



Quan AirDry s'activa durant la fase d'assecat, és possible que la projecció del terra no sigui totalment visible. Per veure si el cicle ha finalitzat, comprovi el tauler de control.

4. TAUER DE CONTROL

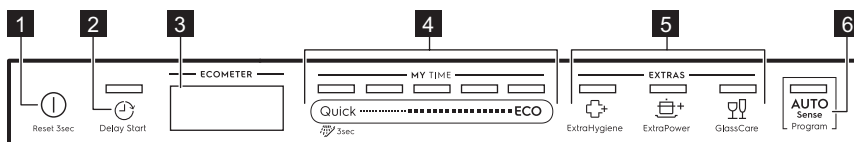

- 1 Botó On/Off / Botó Reset
- 2 Botó Delay Start
- 3 Pantalla
- 4 Barra de selecció MY TIME

- 5 Botons EXTRAS
- 6 Botó de programa AUTO Sense

4.1 Pantalla

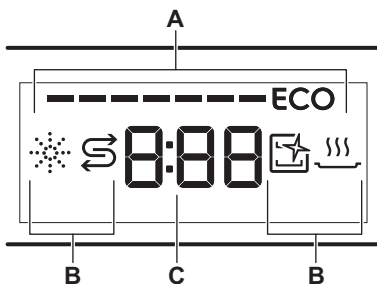

- A. ECOMETER
- B. Indicadors
- C. Indicador de temps

4.2 ECOMETER





ECOMETER indica en quin grau la selecció del programa té efecte en el consum d'aigua i energia. Com més barres hi hagin enceses, més baix és el consum.

ECO indica la selecció del programa més respectuós amb el medi ambient per a una rentada mitjanament bruta.

4.3 Indicadors

Indicador	Descripció
	Indicador d'abrillantador. S'encén quan cal omplir el dispensador d'abrillantador. Vegeu «Abans del primer ús».

Indicador	Descripció
	Indicador de sal. S'encén quan cal omplir el contenidor de sal. Vegeu « Abans del primer ús ».
	Indicador Machine Care. Està encès si al rentaplats li cal una neteja amb el programa Machine Care. Consulteu « Cura i neteja ».
	Indicador de fase d'assecat. S'encén quan selecciona un programa amb la fase d'assecat. Està intermitent si la fase d'assecat està en funcionament. Vegeu « Selecció del programa ».

5. SELECCIÓ DE PROGRAMES

5.1 MY TIME

La barra selectora MY TIME permet triar el cicle de rentada adient a la durada del programa.

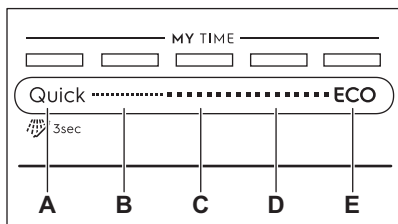

- A. • **Quick** és el programa més curt (**30min**) per a rentar vaixel·la poc bruta o amb brutícia recent.
-  **Preesbandida (15min)** és un programa per esbandir restes de menjar dels plats. Evita que es formin males olors a l'aparell. No faci servir detergent amb aquest programa.
- B. **1h** és un programa per a rentar vaixel·la amb brutícia recent o una mica seca.
- C. **1h 30min** és un programa per rentar i eixugar plats mitjanament bruts.
- D. **2h 40min** és un programa per rentar i eixugar plats molt bruts.
- E. **ECO** és el programa més llarg i ofereix el consum més eficient d'aigua i energia per a vaixel·la i cobreteria mitjanament bruta. Aquest és el programa estàndard utilitzat pels organismes de proves i assaigs. ¹⁾

5.2 AUTO Sense

El programa AUTO Sense ajusta automàticament el cicle del rentaplats segons el tipus de càrrega.

L'aparell detecta el grau de brutícia i la quantitat de plats a les cistelles. Ajusta la temperatura i la quantitat d'aigua, a més de la durada de la rentada.

5.3 EXTRAS

Podeu ajustar la selecció del programa segons les vostres necessitats activant EXTRAS.

ExtraHygiene

 ExtraHygiene ofereix uns millors resultats higiènics mantenint la temperatura entre 65 i 70 °C un mínim de 10 minuts durant l'última fase d'esbandida.

ExtraPower

 ExtraPower millora els resultats de rentada del programa seleccionat. Aquesta opció fa pujar la temperatura de rentada i la durada.

GlassCare

 GlassCare evita que es facin malbé les peces delicades de cristall. L'opció evita canvis ràpids a la temperatura de

¹⁾ Aquest programa s'utilitza per avaluar la conformitat amb el Reglament Ecodesign de la Comissió (UE) 2019/2022.

rentada del programa seleccionat i l'abaixa a 45 °C.

5.4 Vista general dels programes

Programa	Càrrega del rentavaixelles	Grau de brutícia	Fases dels programes	EXTRAS
Quick	Vaixella i cobrateria	Fresc	<ul style="list-style-type: none"> • Rentat a 50 °C • Esbandit mig • Esbandit final a 45 °C • AirDry 	<ul style="list-style-type: none"> • ExtraPower • GlassCare • ExtraHygiene
 Preesbandida	Tot	Tot	<ul style="list-style-type: none"> • Prerentat 	No aplicable
1h	Vaixella i cobrateria	Fresc, lleugerament assecat	<ul style="list-style-type: none"> • Rentat a 60 °C • Esbandit mig • Esbandit final a 50 °C • AirDry 	<ul style="list-style-type: none"> • ExtraPower • GlassCare • ExtraHygiene
1h 30min	Vaixella, cobrateria, cassoles i paelles	Normal, lleugerament assecat	<ul style="list-style-type: none"> • Rentat a 60 °C • Esbandit mig • Esbandit final a 55 °C • Assecat • AirDry 	<ul style="list-style-type: none"> • ExtraPower • GlassCare • ExtraHygiene
2h 40min	Vaixella, cobrateria, cassoles i paelles	Normal a intens	<ul style="list-style-type: none"> • Prerentat • Rentat a 60 °C • Esbandit mig • Esbandit final a 60 °C • Assecat • AirDry 	<ul style="list-style-type: none"> • ExtraPower • GlassCare • ExtraHygiene
ECO	Vaixella, cobrateria, cassoles i paelles	Normal, lleugerament assecat	<ul style="list-style-type: none"> • Prerentat • Rentat a 50 °C • Esbandit mig • Esbandit final a 55 °C • Assecat • AirDry 	<ul style="list-style-type: none"> • ExtraPower • GlassCare • ExtraHygiene
AUTO Sense	Vaixella, cobrateria, cassoles i paelles	Tot	<ul style="list-style-type: none"> • Prerentat • Rentat a 50 - 60 °C • Esbandit mig • Esbandit final a 60 °C • Assecat • AirDry 	No aplicable

Programa	Càrrega del rentavaixelles	Grau de brutícia	Fases dels programes	EXTRAS
Machine Care	Per netejar l'interior de l'aparell. Consulteu l'apartat "Cura i neteja".		<ul style="list-style-type: none"> • Rentat a 70 °C • Esbandit mig • Esbandit final • AirDry 	No aplicable

Valors de consum

Programa 1)2)	Aigua (l)	Energia (kWh)	Durada (min)
Quick	9.3 - 11.3	0.56 - 0.685	30
Preesbandida	3.1 - 3.8	0.012 - 0.014	15
1h	9 - 11	0.693 - 0.847	60
1h 30min	9.3 - 11.4	0.772 - 0.944	90
2h 40min	9.4 - 11.5	0.876 - 1.071	160
ECO	9.9	0.628	240
AUTO Sense	8.3 - 11.5	0.677 - 1.036	120 - 170
Machine Care	8.3 - 10.1	0.593 - 0.725	60

1) La pressió i la temperatura de l'aigua, les variacions de la tensió elèctrica, les opcions, la quantitat de plats i el grau de brutícia poden fer variar els valors.

2) Els valors per a programes diferents a ECO son només indicatius.

Informació pels organismes de proves i assaigs

Per rebre informació de la informació necessària per a la realització de proves de rendiment (p. ex., de conformitat amb: EN60436), envii un correu electrònic a:

info.test@dishwasher-production.com

Inclougi a la sol·licitud el codi de número de producte (PNC) de la placa de característiques.

Per a qualsevol altra qüestió relativa al seu rentavaixelles, consulti el manual de servei subministrat amb l'aparell.

6. PARÀMETRES BÀSICS

Podeu configurar l'aparell canviant els paràmetres bàsics segons les vostres necessitats.

Número	Configuració	Valors	Descripció ¹⁾
1	Duresa de l'aigua	Des del nivell 1L al nivell 10L (per defecte: 5L)	Ajusta el nivell de descalcificació segons la duresa de l'aigua de la zona.
2	Nivell d'abrillantador	Des del nivell 0A al nivell 8A (per defecte: 5A)	Ajusta el nivell de l'abrillantador a la dosi necessària.
3	Control del senyal acústic	On Off (per defecte)	Activa o desactiva el senyal acústic al final d'un programa.
4	Obertura automàtica de la porta	On (per defecte) Off	Activa o desactiva l'AirDry.
5	Tons de les teclès	On (per defecte) Off	Activa o desactiva el so dels botons quan es premen.
6	Últim programa seleccionat	On Off (per defecte)	Habilita o deshabilita la selecció automàtica de l'últim programa utilitzat i les opcions.

1) Per a més informació, consulteu la informació indicada en aquest capítol.

Podeu canviar els paràmetres bàsics amb el mode de configuració.

Quan l'aparell està en mode de configuració, les barres de l'ECOMETER representen els paràmetres disponibles. Cada paràmetre té una barra intermitent específica a l'ECOMETER.

L'ordre dels paràmetres bàsics que indica la taula és també l'ordre dels paràmetres de l'ECOMETER:

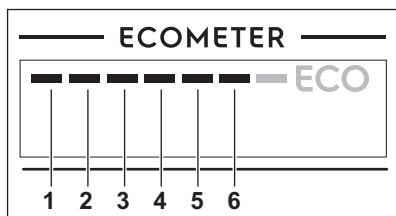

6.1 Mode de configuració

Com navegar pel mode d'ajustament

Podeu navegar pel mode d'ajustament fent servir la barra selectora MY TIME.

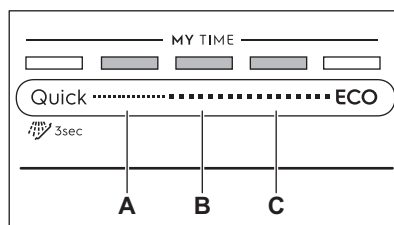

- A. botó **Anterior**
- B. botó **D'acord**
- C. botó **Següent**

Feu servir **Anterior** i **Següent** per alternar entre els paràmetres bàsics i canviar el seu valor.

Feu servir **D'acord** per introduir l'ajustament seleccionat i confirmar el canvi de valor.

Com obrir el mode d'ajustament

Podeu accedir al mode d'ajustament abans de començar qualsevol programa. No podeu entrar al mode d'ajustament mentre un programa està funcionant.

Per accedir al mode d'ajustament, mantingueu

premuts Quick i **ECO** alhora uns 3 segons.

Els indicadors lluminosos corresponents a **Anterior**, **D'acord** i **Següent** estan encesos.

Com canviar un paràmetre

Assegureu-vos que l'aparell estigui en mode d'ajustament.

1. Feu servir **Anterior** o **Següent** per seleccionar la barra específica de ECOMETER i ajustar-la al nivell que voleu.
 - La barra específica de ECOMETER ajustada al valor està intermitent.
 - La pantalla mostra el valor d'ajustament actual.
2. Premeu **D'acord** per introduir l'ajustament.
 - La barra específica de ECOMETER ajustada al valor

està encesa contínuament. Les altres barres estan apagades.

- El valor de l'ajustament actual parpelleja.
3. Premeu **Anterior** o **Següent** per canviar el valor.
 4. Premeu **D'acord** per confirmar l'ajustament.
 - El nou ajustament s'ha desat.
 - L'aparell torna a la llista de paràmetres bàsics.
 5. Mantingueu
premut Quick i **ECO** alhora uns 3 segons per sortir del mode d'ajustament.

L'aparell torna al mode de selecció de programa.

Els ajusts desats segueixen sent vàlids fins que els torni a canviar.

6.2 El descalcificador

El descalcificador elimina els minerals de l'aigua degut a l'efecte negatiu que podrien provocar als resultats del rentat i també al propi aparell.

Com més alt sigui el nivell d'aquest minerals, més dura és l'aigua. La duresa de l'aigua es mesura en escales equivalents.

El descalcificador s'ha d'ajustar d'acord a la duresa de l'aigua de la zona. La companyia d'aigües de la zona pot informar-lo de la duresa de l'aigua. Ajusti el nivell correcte de descalcificador per garantir uns bons resultats de rentat.

Duresa de l'aigua

Graus alemanys (°dH)	Graus francesos (°fH)	mmol/l	Graus Clarke	Nivell de descalcificador
47 - 50	84 - 90	8.4 - 9.0	58 - 63	10
43 - 46	76 - 83	7.6 - 8.3	53 - 57	9
37 - 42	65 - 75	6.5 - 7.5	46 - 52	8
29 - 36	51 - 64	5.1 - 6.4	36 - 45	7
23 - 28	40 - 50	4.0 - 5.0	28 - 35	6
19 - 22	33 - 39	3.3 - 3.9	23 - 27	5 1)
15 - 18	26 - 32	2.6 - 3.2	18 - 22	4

Graus alemanys (°dH)	Graus francesos (°fH)	mmol/l	Graus Clarke	Nivell de descalcificador
11 - 14	19 - 25	1.9 - 2.5	13 - 17	3
4 - 10	7 - 18	0.7 - 1.8	5 - 12	2
<4	<7	<0.7	< 5	1 2)

1) Ajusts de fàbrica

2) No utilitzi sal en aquest nivell.

Al marge del tipus de detergent utilitzat, ajusti el nivell del descalcificador perquè l'indicador de quantitat de sal estigui actiu.



Les multipastilles que contenen sal no són suficientment efectives per disminuir la duresa de l'aigua.

Procés de regeneració

Per a un funcionament correcte de la descalcificació, cal regenerar periòdicament la resina del dispositiu descalcificador. Aquest procés és automàtic i forma part del funcionament normal del rentavaixelles.

Quan hagi utilitzat la quantitat indicada d'aigua (vegi el valor a la taula) des del procés de regeneració anterior, s'iniciarà un nou procés entre l'esbandit final i la fi del programa.

Nivell de descalcificador	Quantitat d'aigua (l)
1	250
2	100
3	62
4	47
5	25
6	17
7	10
8	5
9	3

Nivell de descalcificador	Quantitat d'aigua (l)
10	3

En cas d'ajustar un nivell alt de descalcificació, també pot passar al mig d'un programa abans de l'esbandit (dues vegades durant un programa). L'inici de la regeneració no afecta la durada del cicle, tret de que es produeixi al mig d'un programa o al final d'un programa amb una fase d'assecat curta. Si passa això, la regeneració allarga la durada total d'un programa en 5 minuts addicionals.

Després, l'esbandit del descalcificador que dura 5 minuts pot començar al mateix cicle o al principi del programa següent. Aquesta activitat augmenta el consum total d'aigua d'un programa en 4 litres addicionals i el consum total d'energia en 2 Wh addicionals. L'esbandit del descalcificador s'acaba amb un desguàs total.

Cada esbandit de descalcificador fet (possible més d'una vegada per cicle) pot allargar la durada del programa amb uns altres 5 minuts quan passa en qualsevol moment al principi o al mig d'un programa.



Tots els valors de consum indicats en aquesta secció es determinen d'acord l'estàndard aplicable actualment en condicions de laboratori i amb una duresa de l'aigua de 2,5 mmol/l (nivell de descalcificació: 3) d'acord amb el reglament: 2019/2022 .

La pressió i la temperatura de l'aigua i també les variacions en el subministrament elèctric poden alterar aquests valors.

6.3 El nivell d'abrillantador

L'abrillantador ajuda a assecat els plats sense deixar-hi ratlles ni taques. S'allibera automàticament durant la fase d'esbandida calenta. La quantitat d'abrillantador que s'allibera es pot ajustar.

Quan el dipòsit d'abrillantador és buit, s'encén l'indicador corresponent per notificar que cal omplir-lo. Si els resultats d'assecat són satisfactoris utilitzant només multipastilles, és possible desactivar el dispensador i la notificació. No obstant això, i per aconseguir la millor eixugada, feu servir sempre abrillantador i tingueu activat l'indicador.

Per desactivar l'indicador i el dispensador d'abrillantador, ajusteu el nivell a 0A.

6.4 Control del senyal acústic

Podeu activar un senyal acústic que sona quan finalitza el programa.



Els senyals acústics també sonen si l'aparell té algun problema de funcionament. No és possible desactivar aquests senyals.

6.5 AirDry

AirDry millora els resultats d'eixugada. La porta de l'aparell s'obre automàticament durant la fase d'assecat i es queda mig oberta.

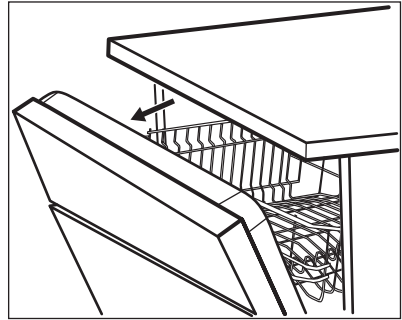

AirDry s'activa automàticament amb qualsevol altre programa diferent de Preesbandida.

La durada de la fase d'assecat i el temps d'obertura de la porta poden variar segons el programa i les opcions seleccionades.

Quan AirDry obre la porta, la pantalla indica el temps restant del programa en funcionament.



PRECAUCIÓ!

No intenteu tancar la porta de l'aparell dins de 2 minuts després de l'obertura automàtica. Això pot causar danys a l'aparell.



PRECAUCIÓ!

Si els infants tenen accés a l'aparell, es recomana desactivar AirDry. L'obertura automàtica de la porta pot representar un perill.



Quan AirDry obre la porta, Beam-on-Floor podria no ser totalment visible. Per veure si el programa ja s'ha acabat, mireu el tauler de control.

6.6 Tonalitat de les tecles

Els botons del tauler de control central emeten un so de clic quan es premen. Aquest so es pot desactivar.

6.7 Últim programa seleccionat

Podem establir la selecció automàtica de les últimes opcions i l'últim programa utilitzats.

Es desa l'últim programa utilitzat que va finalitzar abans de desactivar l'aparell.

Aleshores se selecciona automàticament després d'activar l'aparell.

Quan es desactiva l'últim programa utilitzat, el programa predeterminat és ECO.

7. ABANS DEL PRIMER ÚS

1. **Asseguri's que el nivell actual de descalcificador es correspon amb la duresa de l'aigua. Si no és així, ajusti el nivell de descalcificador.**
2. Ompli el contenidor de sal.
3. Ompli el dispensador d'abrillantador.
4. Obriu l'aixeta de l'aigua.
5. Inicieu el programa Quick per treure qualsevol residu del procés de fabricació. No feu servir detergent i no poseu plats a les cistelles.

Després de començar un programa, pot trigar fins a 5 minuts a que l'aparell recarregui la resina al descalcificador. La fase de rentat només comença un cop s'ha acabat aquest procediment. El procediment es repeteix periòdicament.

7.1 El contenidor de sal



PRECAUCIÓ!

Faci servir només sal per a rentavaixelles. La sal fina augmenta el risc de corrosió.

La sal s'utilitza per recarregar la resina en el suavitzant de l'aigua i per assegurar bons resultats de rentat en l'ús diari.

Com omplir el contenidor de sal

1. Girar la tapa del contenidor de sal en sentit antihorari i retirar-la.
2. Posi 1 litre d'aigua al contenidor de sal (només la primera vegada).
3. Ompli el contenidor amb fins 1 kg de sal (fins que estigui ple).

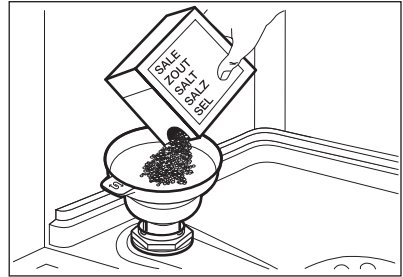

4. Sacsegi l'embut amb la nansa fins que s'introdueixin tots els grans de sal.
5. Traieu la sal al voltant de l'obertura del recipient de sal.

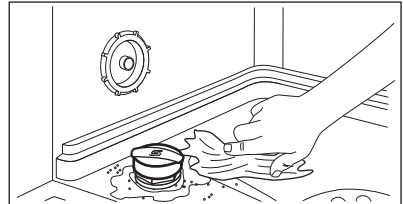

6. Girar el tap de l'envàs de sal a l'esquerra per tancar el recipient de sal.



PRECAUCIÓ!

L'aigua i la sal poden vessar en omplir el contenidor. Després d'omplir el recipient de sal, inicieu immediatament un programa per evitar la corrosió.

7.2 Com omplir el Dispensador d'ajuda esbandida

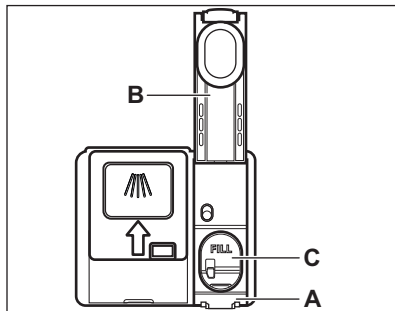

PRECAUCIÓ!

El compartiment (C) és només per a l'abrillantador. No l'ompli amb detergent.



PRECAUCIÓ!

Faci servir només abrillantadors dissenyats específicament per a rentavaixelles.

1. Premi l'element d'obertura (A) per obrir la tapa (B).
2. Posi l'abrillantador dins el dispensador (C) fins el líquid arribi a la marca «FILL».
3. Retiri l'abrillantador que hagi vessat amb un drap absorbent per evitar un excés d'escuma.
4. Tanqueu la tapa. Assegureu-vos que la tapa bloqueja la posició.

8. ÚS DIARI

1. Obriu l'aixeta de l'aigua.
2. Mantingueu premut ① fins que l'aparell s'activi.
3. Empleneu el contenidor de sal si està buit.
4. Empleneu el dispensador de l'abrillantador si està buit.
5. Carregui les cistelles.
6. Afegeixi el detergent.
7. Trieu i inicieu un programa.
8. Tanqueu l'aixeta quan el programa s'hagi acabat.

8.1 Ús de detergent

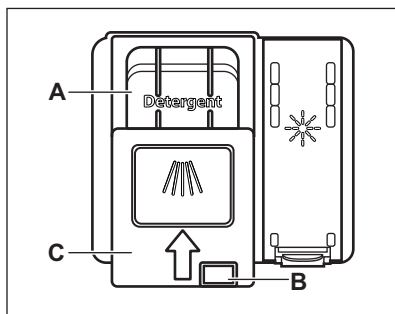

PRECAUCIÓ!

Faci servir només detergent dissenyat específicament per a rentavaixelles.

1. Premi el botó d'obertura (B) per obrir la tapa (C).
2. Introdueixi el detergent al compartiment (A). Pot fer servir detergent en pols, pastilles o gel.
3. Si el programa té una fase de prerentat, posi una petita quantitat de detergent a la part interior de la porta de l'aparell.
4. Tanqueu la tapa. Assegureu-vos que la tapa bloqueja la posició.



Per a més informació sobre la dosificació de detergent, consulti les instruccions del fabricant l'envàs del producte. Normal, la quantitat adient de detergent en gel és de 20-25 ml per rentar una càrrega amb brutícia normal.



No ompli el compartiment (A) amb més de 30 ml de detergent en gel.

8.2 Com triar un programa amb la barra selectora MY TIME

1. Feu lliscar un dit a la barra selectora MY TIME per triar el programa que voleu.
 - S'encendrà el llum corresponent al programa seleccionat.
 - ECOMETER indica el consum d'energia i aigua.
 - La pantalla mostra la durada del programa.
2. Activeu els EXTRAS corresponents, si cal.
3. Tanqueu la porta de l'aparell per iniciar el programa.

8.3 Com triar i iniciar el programa Preesbandida

1. Per seleccionar  Preesbandida, mantingueu premut Quick durant 3 segons.
 - El llum corresponent al botó està encès.
 - ECOMETER està apagat.
 - La pantalla mostra la durada del programa.
2. Tanqueu la porta de l'aparell per iniciar el programa.

8.4 Com activar EXTRAS

1. Seleccioneu un programa amb la barra selectora MY TIME.
2. Premeu el botó corresponent a l'opció que voleu activar.
 - El llum corresponent al botó està encès.
 - La pantalla mostra la durada del programa actualitzada.
 - ECOMETER indica el consum d'energia i aigua actualitzat.



De manera predeterminada, cal activar les opcions cada vegada abans d'iniciar un programa. Si la selecció del programa més recent d'un programa està activada, les opcions desades s'activen automàticament junt amb el programa.



No és possible activar ni desactivar les opcions mentre s'està executant un programa.



No totes les opcions són compatibles entre si.



Activar les opcions afecta sovint al consum d'aigua i energia, a més de la durada del programa.

8.5 Com iniciar el programa AUTO Sense

1. Premeu  .
 - El llum corresponent al botó està encès.
 - La pantalla mostra la durada de programa més llarga possible.
2. Tanqueu la porta de l'aparell per iniciar el programa.

L'aparell detecta el tipus de càrrega i ajusta un cicle de rentada adient. Durant el cicle, els sensors actuen diverses vegades i la durada inicial del programa es podria reduir.

8.6 Com retardar l'inici d'un programa

1. Trieu un programa.
2. Premi  repetidament fins que la pantalla mostri el retard desitjat (d'1 a 24 hores).

El llum corresponent al botó està encès.

3. Tanqueu la porta de l'aparell per començar el compte enrere.

Durant el compte enrere no és possible canviar ni el temps de retard ni la selecció del programa.

Quan el compte enrere s'acaba, el programa comença a funcionar.

8.7 Com cancel·lar l'inici diferit amb el compte enrere en funcionament

Mantingueu premut  uns 3 segons. L'aparell torna al mode de selecció de programa.

 Si es cancel·la un inici diferit, cal tornar a triar el programa.

8.8 Com cancel·lar un programa en funcionament

Mantingueu premut  uns 3 segons. L'aparell torna al mode de selecció de programa.

 Asseguri's que hi ha detergent al dispensador abans de començar un nou programa

8.9 Obertura de la porta amb l'aparell en funcionament

Si obre la porta estant un programa en funcionament, farà parar l'aparell. Això

podria afectar al consum energètic i a la durada del programa. Després de tancar la porta, l'aparell continuarà el programa des del punt on es va quedar.

 Si la porta s'obre durant més de 30 segons durant la fase d'assecat, farà acabar el programa en funcionament. Això no passa si la porta s'obre per l'acció de la funció AirDry.

8.10 La funció Auto Off

Aquesta funció estalvia energia apagant l'aparell si no està funcionant.

La funció s'activa automàticament:

- Quan finalitza el programa.
- Després de 5 minuts si un programa no s'ha iniciat.

8.11 Finalització de programa

Un cop acabat el programa, la pantalla mostrarà **0:00**.

La funció Auto Off apaga automàticament l'aparell.

Tots els botons estan inactius tret del botó ON/OFF.

9. CONSELLS

9.1 General

Segueixi els consells que apareixen tot seguit per garantir uns resultats de rentat i d'assecat òptims per a l'ús diari i per protegir el medi ambient.

- Rentar els plats al rentavaixelles seguint les instruccions del manual d'usuari vol dir sovint consumir menys aigua i energia que rentar-los a mà.
- Carregui el rentavaixelles a màxima capacitat per estalviar aigua i energia. Per obtenir els millors resultats de rentat, disposi els estris a les cistelles com s'explica al manual d'usuari i no les carregui excessivament.
- No esbaldeixi prèviament els plats a mà. Fa augmentar el consum d'aigua i energia. Triï un programa amb fase de prerentat, si cal.
- Retiri els residus d'aliments grossos dels plats i buidi els vasos i copes abans de posar-los dins l'aparell.
- Mulli lleugerament els estris que tinguin rastres de menjar adherits o enganxats per la cocció abans de posar-los a l'aparell.
- Asseguri's que els estris disposats a les cistelles no es toquin ni es tapin entre ells. L'aigua hi arribarà i podrà rentar els plats només si ho fa així.
- Pots fer servir detergent, abrillantador i sal per a rentavaixelles como elements per separat o utilitzar multipastilles (tipus «tot-en-una»). Segueixi les instruccions de l'envàs.
- Triï un programa d'acord al tipus de càrrega i al grau de brutícia. El programa ECO ofereix l'ús més eficient en consum d'aigua i energia.

- Per evitar l'aparició de calç dins de l'aparell:
 - Ompli el contenidor de sal sempre que calgui.
 - Faci servir la dosi de detergent i abrillantador recomanats.
 - Asseguri's que el nivell actual de descalcificador es correspon amb la duresa de l'aigua.
 - Segueixi les instruccions del capítol «Cura i neteja».

9.2 Ús de sal, abrillantador i detergent

- Faci servir només sal, abrillantador i detergent dissenyat per a rentavaixelles. Altres productes poden causar avaries a l'aparell.
- A les zones amb aigua dura o molt dura, recomanem fer servir detergent per a rentavaixelles bàsic (en pols, gel o pastilles sense additius), abrillantador o sal separats per a un rentat i assecat òptims.
- El detergent en pastilles no es dissol del tot en programes curts. Per evitar que quedin residus de detergent al estris de cuina, recomanem fer servir pastilles als programes llargs.
- Sempre cal fer servir la quantitat de detergent correcta. Una dosi insuficient de detergent pot produir un rentat deficient i l'aparició de pel·lícules o de punts de calç en aigües dures sobre els estris. Fer servir detergent en excés amb aigües toves o descalcificades pot causar l'aparició de residus de detergent sobre els plats. Ajusti la quantitat de detergent d'acord amb la duresa de l'aigua. Segueixi les instruccions de l'envàs de detergent.
- Sempre cal fer servir la quantitat d'abrillantador correcta. Una dosi insuficient d'abrillantador perjudica els resultats d'assecat. Un excés d'abrillantador pot causar l'aparició de capes blavoses sobre els estris.
- Asseguri's que el nivell de descalcificador sigui el correcte. Si el nivell és massa alt, l'excés de sal a l'aigua pot causar l'aparició d'òxid a la coberteria.

9.3 Què cal fer si vol deixar de fer servir multipastilles

Abans de començar a utilitzar per separat detergent, sal i abrillantador, seguïu els passos següents:

1. Ajusti el nivell de descalcificador al màxim.
2. Asseguri's que els contenidors de sal i d'abrillantador estiguin al màxim.
3. Inicieu el programa Quick. No afegiu detergent i no poseu plats a les cistelles.
4. Un cop acabat el programa, ajusteu el grau de descalcificació segons la duresa de l'aigua de la vostra zona.
5. Ajusti la quantitat d'abrillantador a utilitzar.

9.4 Abans de començar un programa

Abans de començar el programa seleccionat, asseguri's que:

- Els filtres estan nets i ben instal·lats.
- El tap del contenidor de sal està ben tancat.
- Els braços aspersors no tenen obstacles per rodar.
- Hi ha prou sal i abrillantador (tret que faci servir multipastilles).
- La disposició a las cistelles dels estris a rentar sigui correcta.
- El programa sigui adient per al tipus de càrrega i el grau de brutícia.
- La quantitat de detergent sigui la correcta.

9.5 Càrrega de les cistelles

- Ocupi sempre tot l'espai disponible a les cistelles.
- Faci servir l'aparell només per rentar estris aptes per a rentavaixelles.
- No renteu estris fets dels següents materials al rentaplats: fusta, os, estany, coure, alumini, porcellana amb decoració delicada i acer al carboni sense protecció. Podrien esquarterar-se, deformar-se, descolorir-se, picar-se o rovellar-se.
- No renti a l'aparell estris que poden absorbir aigua (esponges o draps de cuina).

- Posi estris buits (vasos, copes i paelles) amb la part oberta mirant cap avall.
- Assegureu-vos que els gots no es toquin entre ells.
- Poseu els estris lleugers o de plàstic a la cistella superior. Asseguri's que els estris no es moguin.
- Posi la cobreteria i els estris petits a la cistella dels coberts.
- Asseguri's que els braços aspersors es puguin moure sense obstacles abans de començar un programa.

10. CURA I NETEJA



AVÍS!

Abans de fer cap tasca de manteniment, tret del programa Machine Care, apagueu l'aparell i desendolceu el cable d'alimentació del subministrament elèctric.



Uns filtres bruts i uns braços aspersors embussats afecten negativament els resultats de la rentada. Comproveu regularment aquests elements i netegeu-los, si cal.

10.1 Machine Care

Machine Care és un programa pensat especialment per netejar l'interior de l'aparell amb uns resultats òptims. Elimina la calç i l'acumulació de greixos.

Quan l'aparell detecta que cal netejar-lo, s'encén l'indicador . Feu anar el programa Machine Care per netejar l'interior de l'aparell.

Com iniciar el programa Machine Care



Abans d'iniciar el programa Machine Care, netegeu els filtres i els braços aspersors.

1. Feu servir un descalcificador o un producte de neteja especial per a

9.6 Descàrrega de les cistelles

1. Deixi que els estris es refredin abans de treure'ls de l'aparell. Els estris calents es poden danyar més fàcilment.
2. Retiri primer els estris de la cistella inferior després de la superior.





Un cop acabat el programa, pot quedar aigua a les superfícies interiors de l'aparell.

rentaplats. Segueixi les instruccions de l'envàs. No poseu plats a les cistelles.

2. Mantingueu

premuts  i  alhora uns 3 segons.

Els indicadors  i  parpellegen. La pantalla mostra la durada del programa.

3. Tanqueu la porta de l'aparell per iniciar el programa.

Si el programa s'acaba, l'indicador  s'apaga.

10.2 Neteja interna

- Netegi l'interior de l'aparell amb un drap suau i humit.
- No faci servir productes abrasius, esponges de neteja abrasives, eines esmolades, producte químics forts, fregalls ni dissolvents.
- Netegi la porta, i també la junta de goma, un cop per setmana.
- Per conservar el rendiment de l'aparell, feu servir un producte de neteja especial per a rentaplats almenys un cop cada dos mesos. Segueixi amb detall les instruccions que trobarà dins l'emalatge del producte.
- Per aconseguir uns resultats de rentada òptims, feu anar el programa Machine Care.

10.3 Eliminació d'objectes estranys

Comprovi els filtres i el desguàs del rentavaixelles després de cada ús. Els objectes estranys (com ara trossos de vidre, plàstic, ossos o escuradents, etc.) redueixen el rendiment del rentat i poden causar avaries a la bomba de desguàs.



PRECAUCIÓ!

Si no pot retirar els objectes estranys, posi's en contacte amb un servei autoritzat.

1. Desmunti els filtres segons s'explica en aquest capítol.
2. Retiri manualment qualsevol objecte estrany.
3. Torni a muntar els filtres segons s'explica en aquest capítol.

10.4 Neteja de l'exterior

- Netegeu l'aparell amb un drap humit suau.
- Empleu només detergents neutres.
- No utilitzeu productes abrasius, fregalls de neteja abrasius ni dissolvents.

10.5 Neteja dels filtres

El sistema de filtre està fabricat en 3 parts.

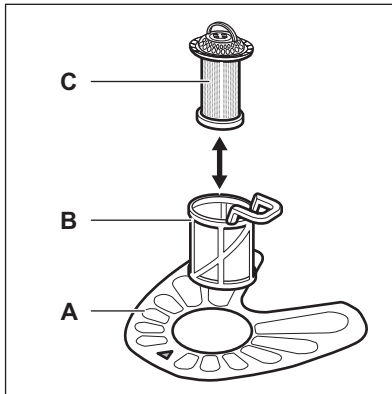

1. Giri el filtre (B) en sentit antihorari i tregui'l.

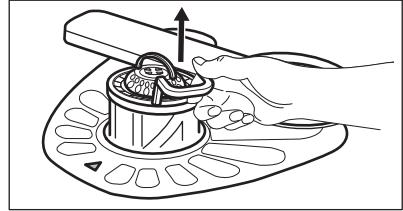
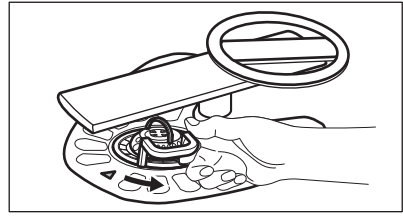

2. Tregui el filtre (C) del filtre (B).
3. Tregui el filtre pla (A).

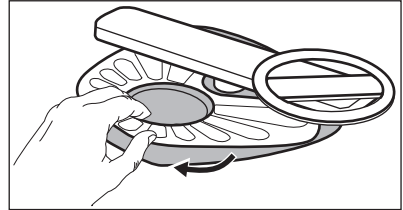

4. Rentar els filtres.

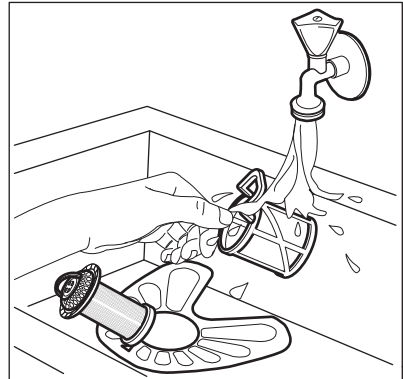

5. Asseguri's que no quedin residus, menjar ni brutícia dins o per la zona de la vora del desguàs.
6. Torna a col·locar el filtre pla (A). Assegureu-vos que està correctament posicionat sota les 2 guies.

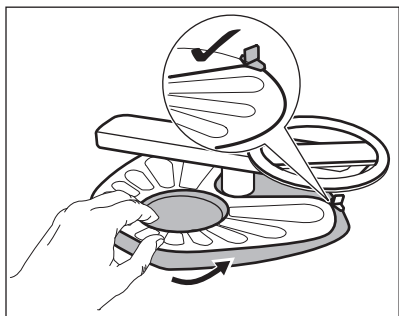

7. Torneu a muntar els filtres (B) i (C).
8. Torneu a posar el filtre (B) al filtre pla (A). Gireu-lo en sentit horari fins que es bloquegi.

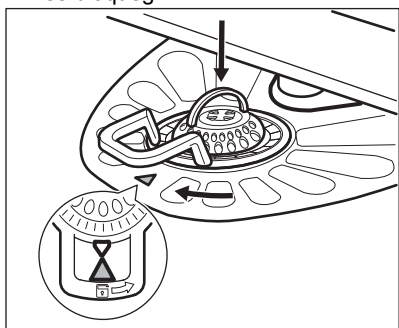

PRECAUCIÓ!

Una posició incorrecta dels filtres pot causar mals resultats de rentat i danys a l'aparell.

10.6 Neteja del braç aspersor inferior

Recomanem netejar el braç aspersor inferior periòdicament per evitar que s'embussin els forats.

Si s'embussen els forats, els resultats de rentatge podrien ser insatisfactoris.

1. Per treure el braç aspersor inferior, tibi'l cap amunt.

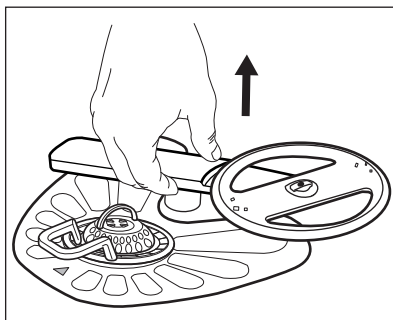

2. Netegeu el braç aspersor sota l'aigua corrent. Faci servir una eina fina i punxeguda (p. ex., un escuradents), per retirar les partícules de brutícia dels forats.

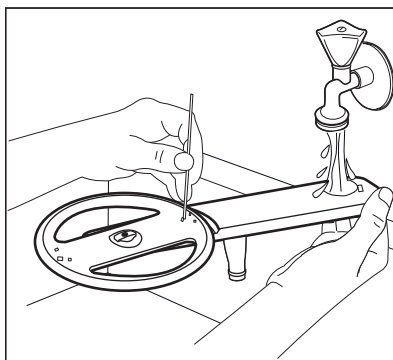

3. Per torna a muntar el braç aspersor, apreti'l cap avall.

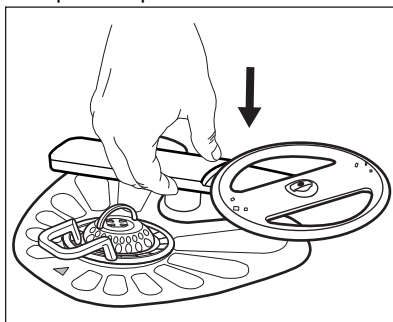

10.7 Neteja dels braços aspersors superiors

Recomanem netejar els braços aspersors superiors periòdicament per evitar que s'embussin els forats. Si

s'embussen els forats, els resultats de rentatge podrien ser insatisfactoris.

Els braços aspersors superiors estan situats sota la cistella superior. El braços aspersors (B) estan instal·lats al conducte (A) amb els elements de muntatge (C).

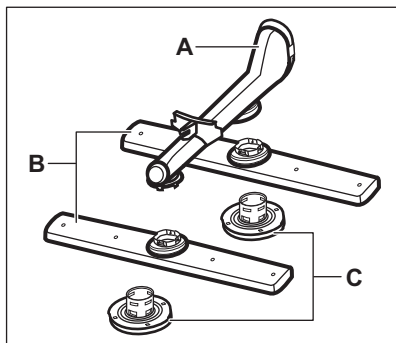

1. Extraieu la cistella superior.
2. Per treure el braç aspersor, giri l'element de muntatge en sentit horari.

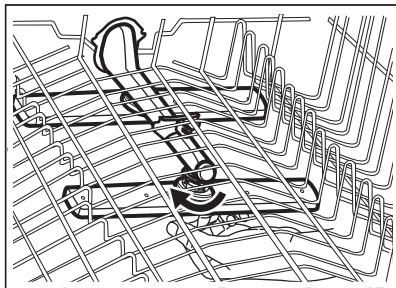

3. Netegeu el braç aspersor sota l'aigua corrent. Faci servir una eina fina i punxeguda (p. ex., un escuradents), per retirar les partícules de brutícia dels forats.

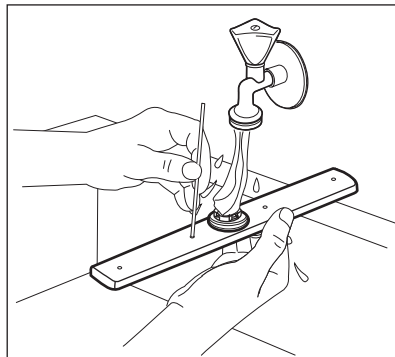

4. Per tornar a instal·lar el braç aspersor, insereixi l'element de muntatge al braç aspersor i fixi'l al conducte girant-lo en sentit antihorari. Asseguri's que l'element de muntatge quedi fixat al seu lloc.

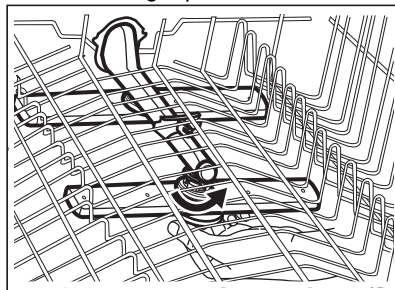

11. RESOLUCIÓ DE PROBLEMES



AVÍS!

Una reparació mal feta a l'aparell pot posar en risc la seguretat de l'usuari. Qualsevol reparació ha de ser realitzada per personal qualificat.

sense necessitat de posar-se en contacte amb un servei autoritzat.

Consulti la taula següent per veure informació sobre possibles problemes.

La pantalla indica un codi d'alarma per a determinats problemes.

La majoria dels problemes que es poden produir es poden resoldre

Problema i codi d'alarma	Possible causa i solució
No es pot engegar l'aparell.	<ul style="list-style-type: none"> • Asseguri's que l'endoll de l'aparell estigui connectat a la presa de corrent. • Asseguri's que no hi hagi cap fusible fos al quadre de fusibles.
El programa no arrenca.	<ul style="list-style-type: none"> • Asseguri's que la tapa de l'aparell estigui tancada. • Si ha programat l'inici amb retard, cancel·li'l o esperi que finalitzi el compte enrere. • L'aparell recarrega la resina dins el descalcificador. La durada del procediment és d'uns 5 minuts.
No entra aigua a l'aparell. La pantalla indica i10 o i11 .	<ul style="list-style-type: none"> • Asseguri's que l'aixeta d'entrada d'aigua és oberta. • Asseguri's que la pressió de subministrament d'aigua no sigui massa baixa. Posi's en contacte amb la companyia d'aigua per a aquesta informació. • Asseguri's que l'aixeta d'entrada de l'aigua no estigui embussada. • Asseguri's que el filtre de la mànega d'entrada d'aigua no estigui embussat. • Asseguri's que la mànega d'entrada d'aigua no estigui doblegada ni pinçada.
L'aparell no drena l'aigua. La pantalla mostra i20	<ul style="list-style-type: none"> • Asseguri's que la vàlvula de desguàs no estigui embussada. • Asseguri's que el sistema de filtres interior no estigui embussat. • Asseguri's que la mànega de desguàs no estigui doblegada ni pinçada.
El dispositiu antiinundacions està activat. La pantalla mostra i30	<ul style="list-style-type: none"> • Tanqueu l'aixeta de l'aigua. • Asseguri's que l'aparell està instal·lat correctament. • Asseguri's que les cistelles s'hagin col·locat segons el que indica el manual.
Avaria del sensor de detecció del nivell d'aigua. La pantalla indica i41 - i44 .	<ul style="list-style-type: none"> • Asseguri's que els filtres estan nets. • Apagui i engegui l'aparell.
Avaria de la bomba de rentat o de la bomba de desguàs. La pantalla indica i51 - i59 o i5A - i5F .	<ul style="list-style-type: none"> • Apagui i engegui l'aparell.
La temperatura de l'aigua a l'interior de l'aparell és massa alta o el sensor de temperatura té alguna avaria. La pantalla indica i61 o i69 .	<ul style="list-style-type: none"> • Asseguri's que la temperatura d'entrada d'aigua no superi els 60 °C. • Apagui i engegui l'aparell.

Problema i codi d'alarma	Possible causa i solució
Avaria tècnica de l'aparell La pantalla indica iC0 o iC3 .	<ul style="list-style-type: none"> • Apagui i engegui l'aparell.
El nivell d'aigua dins de l'aparell és massa alta. La pantalla mostra iF1	<ul style="list-style-type: none"> • Apagui i engegui l'aparell. • Asseguri's que els filtres estan nets. • Asseguri's que la mànega de sortida estigui instal·lada a l'alçada adequada sobre el terra. Consulti les instruccions d'instal·lació.
L'aparell s'atura i comença més vegades durant l'operació.	<ul style="list-style-type: none"> • És normal. Proporciona resultats òptims de neteja i estalvi energètic.
El programa dura massa temps.	<ul style="list-style-type: none"> • Si s'estableix l'opció d'inici diferit, cancel·leu l'ajustament del retard o espereu al final del compte enrere. • Activar opcions implica allargar la durada del programa.
La durada indicada del programa és diferent que la durada que es veu a la taula de valors de consum.	<ul style="list-style-type: none"> • Vegeu la taula de valors de consum al capítol «Selecció de programes».
Els temps restant que es veu a la pantalla augmenta i salta gairebé al final de la durada del programa.	<ul style="list-style-type: none"> • No es tracta de cap defecte. L'aparell funciona correctament.
Petita fuga de la porta de l'aparell.	<ul style="list-style-type: none"> • L'aparell no està anivellat. Afluïxar o estrènyer els peus ajustables (si escau). • La porta de l'aparell no es centra en la banyera. Ajusteu el peu posterior (si escau).
La porta de l'aparell és difícil de tancar.	<ul style="list-style-type: none"> • L'aparell no està anivellat. Afluïxar o estrènyer els peus ajustables (si escau). • Parts de la vaixel·la són sobresurt de les cistelles.
La porta de l'aparell s'obre durant el cicle de rentat.	<ul style="list-style-type: none"> • La funció AirDry està activa. Pot desactivar la funció. Consulteu «Paràmetres bàsics».
Sorolls de cops o vibracions de l'interior de l'aparell.	<ul style="list-style-type: none"> • La vaixel·la no està degudament arreglat a les cistelles. Consulteu el manual de càrrega de les cistelles. • Assegureu-vos que els braços de l'aerosol poden girar lliurement.
Els viatges de l'aparell el circuit-beaker.	<ul style="list-style-type: none"> • L'amperatge és insuficient per subministrar simultàniament tots els aparells en ús. Comproveu l'amperatge del sòcol i la capacitat del comptador o apagueu un dels aparells en ús. • Culpa elèctrica interna de l'aparell. Posi's en contacte amb el servei autoritzat més proper.

Un cop hàgiu comprovat l'aparell, apagueu-lo i engegueu-lo. Si el problema

persisteix, poseu-vos en contacte amb un servei autoritzat.

Per als codis d'alarma no descrits a la taula, posi's en contacte amb un servei autoritzat.



AVÍS!



No és recomanable fer servir l'aparell fins que el problema s'hagi resolt completament. Desendolli l'aparell i no el torni a endollar fins estar segur que funciona correctament.

11.1 El codi del número de producte (PNC)



Si us poseu en contacte amb un Centre de servei autoritzat, heu de proporcionar el codi del número de producte del vostre aparell.

El PNC és a la placa de característiques situada a la porta de l'aparell. També podeu comprovar el PNC al tauler de control.

Abans de comprovar el PNC, assegureu-vos que l'aparell estigui en mode de selecció de programes.

1. Mantingueu premuts  i  alhora uns 3 segons.

La pantalla indica el PNC del vostre aparell.

2. Per sortir de la presentació del PNC, mantingueu premuts  i  alhora uns 3 segons.

L'aparell torna al mode de selecció de programa.

11.2 Els resultats de rentat i d'assecat no són satisfactoris.

Problema	Possible causa i solució
Resultats de rentatge insatisfactoris.	<ul style="list-style-type: none"> • Consulti els capítols «Ús diari», «Consells» i el fullletó de càrrega de les cistelles. • Utilitzi programes de rentat més intensius. • Activi l'opció ExtraPower per millorar els resultats del rentat d'un programa en concret. • Netegeu els braços aspersors i el filtre. Consulteu l'apartat "Cura i neteja".
Resultats d'assecat insatisfactoris.	<ul style="list-style-type: none"> • La vaixela s'ha deixat massa temps dins l'aparell amb la porta tancada. Activi la funció AirDry per ajustar l'obertura automàtica de la porta i per millorar l'eficiència de l'assecat. • No hi ha abrillantador o la quantitat d'abrillantador no és suficient. Ompli el dispensador d'abrillantador o pugi la dosi. • La qualitat del producte abrillantador en pot ser la causa. • Faci servir sempre abrillantador, fins i tot amb multipastilles. • És possible que els objectes de plàstic s'hagin d'assecar amb un drap. • El programa no fa la fase d'assecat. Consulti «Visita general dels programes».
Hi ha ratlles blanquinoses o capes blavoses a vasos i plats.	<ul style="list-style-type: none"> • La quantitat d'abrillantador que utilitza l'aparell és massa gran. Redueixi la dosi d'abrillantador a un nivell més baix. • La quantitat de detergent és massa alta.

Problema	Possible causa i solució
Hi ha taques i gotes seques d'aigua a vasos i plats.	<ul style="list-style-type: none"> • La quantitat d'abrillantador que utilitza l'aparell no és suficient. Augmenti la dosi d'abrillantador a un nivell més alt. • La qualitat del producte abrillantador en pot ser la causa.
L'interior de l'aparell està moll.	<ul style="list-style-type: none"> • No es tracta de cap defecte de l'aparell. La humitat es condensa les parets de l'aparell.
Escuma poc comú durant el rentatge.	<ul style="list-style-type: none"> • Faci servir només detergent dissenyat específicament per a rentavaixelles. • Faci servir un detergent d'un altre fabricant. • No esbandeixi prèviament els plats amb aigua de l'aixeta.
Restes de rovell als coberts.	<ul style="list-style-type: none"> • Hi ha massa sal a l'aigua de rentatge. Consulteu l'apartat "El descalcificador". • S'han col·locat junts els coberts de plata i d'acer inoxidable. No posi massa junts els estris de plata i d'acer inoxidable.
Queden residus de detergent al dispensador al final del programa.	<ul style="list-style-type: none"> • La pastilla de detergent s'ha quedat encallada al dispensador i l'aigua no l'ha desfeta completament. • L'aigua no pot desfer el detergent del dispensador. Asseguri's que el braç aspersor no estigui bloquejat o embussat. • Assegureu-vos que els objectes de les cistelles no impedeixin l'obertura de la tapa del dispensador de detergent.
Hi ha olors a dins de l'aparell.	<ul style="list-style-type: none"> • Consulteu l'apartat "Neteja interna". • Comenci el programa Machine Care amb un descalcificador o un producte de neteja especial per a rentavaixelles.
Restes de calç a la vaixel·la, al bombo i a la part interior de la porta.	<ul style="list-style-type: none"> • El nivell de sal és baix, comproveu l'indicador de recàrrega. • La tapa del dispensador de sal no està ben tançada. • La duresa de l'aigua de l'aixeta és elevada. Consulteu l'apartat "El descalcificador". • Encara que faci servir multipastilles, utilitzi també sal i ajusti la regeneració del descalcificador de l'aigua. Consulteu l'apartat "El descalcificador". • Comenci el programa Machine Care amb un descalcificador especial per a rentavaixelles. • Si segueixen apareixent dipòsits de calç, netegi l'aparell amb un detergent adient. • Provi un detergent diferent. • Contacteu amb el fabricant del detergent.

Problema	Possible causa i solució
Vaixella desllustrada, desco- lorida o esquerpada.	<ul style="list-style-type: none"> • Assegureu-vos de rentar al rentavaixella únicament objectes aptes per a rentavaixelles. • Carregueu i descarregueu la cistella amb cura. Consulti el manual de càrrega de les cistelles. • Col·loqueu els objectes delicats a la cistella superior. • Activi l'opció GlassCare per garantir el tractament especial per a estris delicats o de cristall.



Refereixi's a "**Abans del primer utilitzar ús**", "**Ús diari**", o "**Consells**" per unes altres possibles causes.

12. INFORMACIÓ TÈCNICA

Mesures	Amplada/alçada/profunditat (mm)	446 / 818 - 898 / 550
Connexió elèctrica ¹⁾	Tensió elèctrica (V)	220 - 240
	Freqüència (Hz)	50
Pressió d'aigua	Bar (MPa) mín./màx.	0.5 (0.05) / 10 (1.0)
Subministrament d'aigua	Aigua freda o aigua calenta ²⁾	màx. 60 °C
Capacitat	Capacitat de coberts	9

¹⁾ Consulti la placa de característiques per veure altres valors.

²⁾ Si l'aigua calenta prové d'una font d'energia alternativa (p. ex., plaques solars), faci servir el subministrament d'aigua calenta per reduir el consum d'energia.

12.1 Enllaç a la base de dades UE EPREL

El codi QR de l'etiqueta energètica subministrada amb l'aparell inclou un enllaç web al registre d'aquest aparell a la base de dades UE EPREL. Conserveu l'etiqueta energètica per a futures consultes, així com el manual de l'usuari i la resta de documentació subministrada amb l'aparell.

També pot accedir a la informació de la base de dades UE EPREL des de

l'enllaç <https://eprel.ec.europa.eu>, cercant el nom del model i el número de producte que es pot trobar a la placa de característiques de l'aparell. Consulti el capítol «Descripció del producte».

Per obtenir informació més detallada sobre l'etiqueta energètica, visiti www.theenergylabel.eu.

13. QÜESTIONS MEDIAMBIENTALS

Recicleu els materials amb el símbol .
Dipositeu l'embalatge en contenidors adequats per al seu posterior reciclatge. Ajudeu a protegir el medi ambient i la salut humana i a reciclar les deixalles procedents d'aparells elèctrics i electrònics. No llenceu a les

escombraries domèstiques els aparells amb el símbol . Porteu el producte a les instal·lacions de reciclatge locals o poseu-vos en contacte amb la seva oficina municipal.

CONTENTS

1. SAFETY INFORMATION.....	30
2. SAFETY INSTRUCTIONS.....	32
3. PRODUCT DESCRIPTION.....	34
4. CONTROL PANEL.....	35
5. PROGRAMME SELECTION.....	36
6. BASIC SETTINGS	38
7. BEFORE FIRST USE.....	42
8. DAILY USE.....	43
9. HINTS AND TIPS.....	45
10. CARE AND CLEANING.....	47
11. TROUBLESHOOTING.....	50
12. TECHNICAL INFORMATION.....	54
13. ENVIRONMENTAL CONCERNS.....	55

WE'RE THINKING OF YOU

Thank you for purchasing an Electrolux appliance. You've chosen a product that brings with it decades of professional experience and innovation. Ingenious and stylish, it has been designed with you in mind. So whenever you use it, you can be safe in the knowledge that you'll get great results every time.

Welcome to Electrolux.

Visit our website to:



Get usage advice, brochures, troubleshooting, service and repair information:
www.electrolux.com/support



Register your product for better service:
www.registerelectrolux.com



Buy Accessories, Consumables and Original spare parts for your appliance:
www.electrolux.com/shop

CUSTOMER CARE AND SERVICE

Always use original spare parts.

When contacting our Authorised Service Centre, ensure that you have the following data available: Model, PNC, Serial Number.

The information can be found on the rating plate.

Warning / Caution-Safety information

General information and tips

Environmental information

Subject to change without notice.

1. SAFETY INFORMATION

Before the installation and use of the appliance, carefully read the supplied instructions. The manufacturer is not

responsible for any injuries or damage that are the result of incorrect installation or usage. Always keep the instructions in a safe and accessible location for future reference.

1.1 Children and vulnerable people safety

- This appliance can be used by children aged from 8 years and above and persons with reduced physical, sensory or mental capabilities or lack of experience and knowledge if they have been given supervision or instruction concerning the use of the appliance in a safe way and understand the hazards involved.
- Children between 3 and 8 years of age and persons with very extensive and complex disabilities shall be kept away from the appliance unless continuously supervised.
- Children of less than 3 years of age should be kept away from the appliance unless continuously supervised.
- Children should be supervised to ensure that they do not play with the appliance.
- Keep detergents away from children.
- Keep children and pets away from the appliance when the door is open.
- Children shall not carry out cleaning and user maintenance of the appliance without supervision.

1.2 General Safety

- This appliance is intended to be used in household and similar applications such as:
 - farm houses; staff kitchen areas in shops, offices and other working environments;
 - by clients in hotels, motels, bed & breakfast and other residential type environments.
- Do not change the specification of this appliance.
- The operating water pressure (minimum and maximum) must be between 0.5 (0.05) / 10 (1.0) bar (MPa)

- Follow the maximum number of 9 place settings.
- If the supply cord is damaged, it must be replaced by the manufacturer, its Authorised Service Centre or similarly qualified persons in order to avoid a hazard.
- **WARNING:** Knives and other utensils with sharp points must be loaded in the basket with their points down or placed in a horizontal position.
- Do not leave the appliance with the open door unattended to avoid stepping accidentally onto it.
- Before any maintenance operation, deactivate the appliance and disconnect the mains plug from the socket.
- Do not use high pressure water sprays and/or steam to clean the appliance.
- If the appliance has ventilation openings in the base, they must not be covered e.g. by a carpet.
- The appliance is to be connected to the water mains using the new supplied hose-sets. Old hose sets must not be reused.

2. SAFETY INSTRUCTIONS

2.1 Installation



WARNING!

Only a qualified person must install this appliance.

- Remove all the packaging.
- Do not install or use a damaged appliance.
- Do not use the appliance before installing it in the built-in structure due to safety manner.
- Follow the installation instructions supplied with the appliance.
- Always take care when moving the appliance as it is heavy. Always use safety gloves and enclosed footwear.
- Do not install or use the appliance where the temperature is less than 0 °C.
- Install the appliance in a safe and suitable place that meets installation requirements.

2.2 Electrical connection



WARNING!

Risk of fire and electric shock.

- Warning: this appliance is designed to be installed / connected to a grounding connection in the building.
- Make sure that the parameters on the rating plate are compatible with the electrical ratings of the mains power supply.
- Always use a correctly installed shockproof socket.
- Do not use multi-plug adapters and extension cables.
- Make sure not to cause damage to the mains plug and to the mains cable. Should the mains cable need to be replaced, this must be carried out by our Authorised Service Centre.
- Connect the mains plug to the mains socket only at the end of the installation. Make sure that there is

access to the mains plug after the installation.

- Do not pull the mains cable to disconnect the appliance. Always pull the mains plug.
- This appliance is fitted with a 13 A mains plug. If it is necessary to change the mains plug fuse, use only a 13 A ASTA (BS 1362) fuse (UK and Ireland only).

2.3 Water connection

- Do not cause damage to the water hoses.
- Before connection to new pipes, pipes not used for a long time, where repair work has been carried out or new devices fitted (water meters, etc.), let the water flow until it is clean and clear.
- Ensure that there are no visible water leaks during and after the first use of the appliance.
- The water inlet hose has a safety valve and a sheath with an inner mains cable.

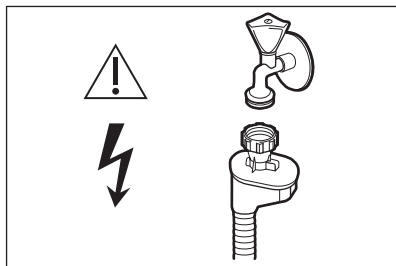

WARNING!

Dangerous voltage.

- If the water inlet hose is damaged, immediately close the water tap and disconnect the mains plug from the mains socket. Contact the Authorised Service Centre to replace the water inlet hose.

2.4 Use

- Do not put flammable products or items that are wet with flammable products in, near or on the appliance.
- Dishwasher detergents are dangerous. Follow the safety instructions on the detergent packaging.

- Do not drink and play with the water in the appliance.
- Do not remove the dishes from the appliance until the programme is complete. Some detergent may remain on the dishes.
- Do not store items or apply pressure on the open door of the appliance.
- The appliance can release hot steam if you open the door while a programme operates.

2.5 Service

- To repair the appliance contact the Authorised Service Centre. Use original spare parts only.
- Please note that self-repair or non-professional repair can have safety consequences and might void the guarantee.
- The following spare parts will be available for 7 years after the model has been discontinued: motor, circulation and drain pump, heaters and heating elements, including heat pumps, piping and related equipment including hoses, valves, filters and aquastops, structural and interior parts related to door assemblies, printed circuit boards, electronic displays, pressure switches, thermostats and sensors, software and firmware including reset software. Please note that some of these spare parts are only available to professional repairers, and that not all spare parts are relevant for all models.
- The following spare parts will be available for 10 years after the model has been discontinued: door hinge and seals, other seals, spray arms, drain filters, interior racks and plastic peripherals such as baskets and lids.
- Concerning the lamp(s) inside this product and spare part lamps sold separately: These lamps are intended to withstand extreme physical conditions in household appliances, such as temperature, vibration, humidity, or are intended to signal information about the operational status of the appliance. They are not intended to be used in other

applications and are not suitable for household room illumination.

2.6 Disposal



WARNING!
Risk of injury or suffocation.

- Disconnect the appliance from the mains supply.
- Cut off the mains cable and discard it.
- Remove the door catch to prevent children and pets to get closed in the appliance.

3. PRODUCT DESCRIPTION

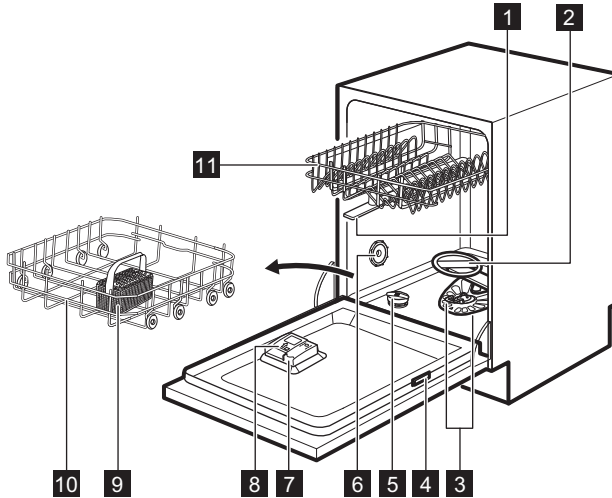

- 1** Upper spray arms
- 2** Lower spray arm
- 3** Filters
- 4** Rating plate
- 5** Salt container
- 6** Air vent
- 7** Rinse aid dispenser
- 8** Detergent dispenser

- 9** Cutlery basket
- 10** Lower basket
- 11** Upper basket



The graphic is a general overview. For more details, refer to other chapters or documents provided with the appliance.

3.1 Beam-on-Floor

Beam-on-Floor is a light displayed on the floor below the appliance door.

- When the programme starts, a red light comes on and stays on for the duration of the programme.
- When the programme is completed, a green light comes on.
- When the appliance has a malfunction, the red light flashes.



Beam-on-Floor is off when the appliance is deactivated.



When AirDry is activated during the drying phase, the projection on the floor may not be completely visible. To see if the cycle is finished, check the control panel.

4. CONTROL PANEL

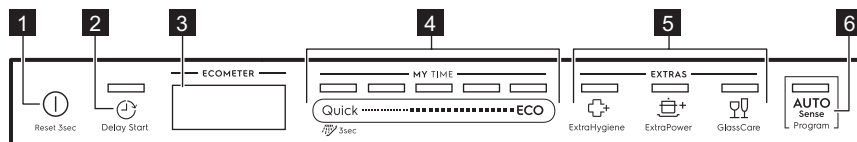

- 1** On/Off button / Reset button
- 2** Delay Start button
- 3** Display
- 4** MY TIME selection bar
- 5** EXTRAS buttons
- 6** AUTO Sense program button

4.1 Display

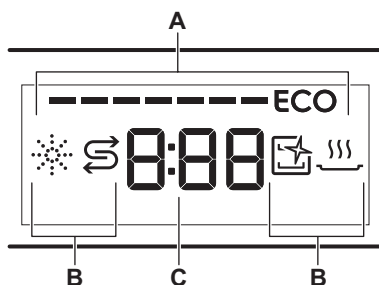

- A.** ECOMETER
- B.** Indicators
- C.** Time indicator

4.3 Indicators

Indicator	Description
	Rinse aid indicator. It is on when the rinse aid dispenser needs refilling. Refer to "Before first use" .
	Salt indicator. It is on when the salt container needs refilling. Refer to "Before first use" .
	Machine Care indicator. It is on when the appliance needs internal cleaning with the Machine Care programme. Refer to "Care and cleaning" .
	Drying phase indicator. It is on when you select a programme with the drying phase. It flashes when the drying phase operates. Refer to "Programme selection" .

4.2 ECOMETER



The ECOMETER indicates how the programme selection impacts energy and water consumption. The more bars are on, the lower the consumption is.

ECO indicates the most environmentally friendly programme selection for a normally soiled dishwashing load.

5. PROGRAMME SELECTION

5.1 MY TIME

MY TIME selection bar allows to select a suitable dishwashing cycle based on programme duration.

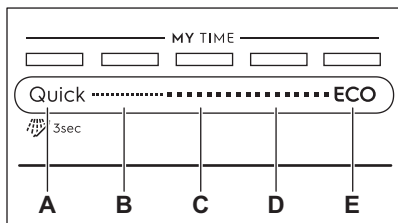

- A. • **Quick** is the shortest programme (30min) suitable for dishwashing a load with fresh and light soil.
- **Pre-rinse (15min)** is a programme for rinsing off food remains from the dishes. It prevents odours forming in the appliance. Do not use detergent with this programme.
- B. **1h** is a programme suitable for dishwashing a load with fresh and lightly dried-on soil.
- C. **1h 30min** is a programme suitable for dishwashing and drying normally soiled items.
- D. **2h 40min** is a programme suitable for dishwashing and drying heavily soiled items.
- E. **ECO** is the longest programme offering the most efficient use of energy and water consumption for crockery and cutlery with normal soil. This is the standard programme for test institutes. ¹⁾

5.2 AUTO Sense

The AUTO Sense programme automatically adjusts the dishwashing cycle to the type of load.

The appliance senses the degree of soil and the amount of dishes in the baskets. It adjusts the temperature and quantity of water as well as the wash duration.

5.3 EXTRAS

You can adjust the programme selection to your needs by activating EXTRAS.

ExtraHygiene

 ExtraHygiene provides better hygiene results by keeping the temperature between 65 and 70 °C for at least 10 minutes during the last rinsing phase.

ExtraPower

 ExtraPower improves the dishwashing results of the selected programme. The option increases the wash temperature and duration.

GlassCare

 GlassCare prevents delicate load, glassware in particular, from damaging. The option prevents rapid changes in the dishwashing temperature of the selected programme and reduces it to 45 °C.

5.4 Programmes overview

Programme	Dishwasher load	Degree of soil	Programme phases	EXTRAS
Quick	Crockery, cutlery	Fresh	<ul style="list-style-type: none"> Dishwashing 50 °C Intermediate rinse Final rinse 45 °C AirDry 	<ul style="list-style-type: none"> ExtraPower GlassCare ExtraHygiene

¹⁾ This programme is used to assess compliance with the Ecodesign Commission Regulation (EU) 2019/2022.

Programme	Dishwasher load	Degree of soil	Programme phases	EXTRAS
 Pre-rinse	All	All	<ul style="list-style-type: none"> • Prewash 	Not applicable
1h	Crockery, cutlery	Fresh, lightly dried-on	<ul style="list-style-type: none"> • Dishwashing 60 °C • Intermediate rinse • Final rinse 50 °C • AirDry 	<ul style="list-style-type: none"> • ExtraPower • GlassCare • ExtraHygiene
1h 30min	Crockery, cutlery, pots, pans	Normal, lightly dried-on	<ul style="list-style-type: none"> • Dishwashing 60 °C • Intermediate rinse • Final rinse 55 °C • Drying • AirDry 	<ul style="list-style-type: none"> • ExtraPower • GlassCare • ExtraHygiene
2h 40min	Crockery, cutlery, pots, pans	Normal to heavy, dried-on	<ul style="list-style-type: none"> • Prewash • Dishwashing 60 °C • Intermediate rinse • Final rinse 60 °C • Drying • AirDry 	<ul style="list-style-type: none"> • ExtraPower • GlassCare • ExtraHygiene
ECO	Crockery, cutlery, pots, pans	Normal, lightly dried-on	<ul style="list-style-type: none"> • Prewash • Dishwashing 50 °C • Intermediate rinse • Final rinse 55 °C • Drying • AirDry 	<ul style="list-style-type: none"> • ExtraPower • GlassCare • ExtraHygiene
AUTO Sense	Crockery, cutlery, pots, pans	All	<ul style="list-style-type: none"> • Prewash • Dishwashing 50 - 60 °C • Intermediate rinse • Final rinse 60 °C • Drying • AirDry 	Not applicable
Machine Care	For cleaning the appliance interior. Refer to "Care and Cleaning".		<ul style="list-style-type: none"> • Cleaning 70 °C • Intermediate rinse • Final rinse • AirDry 	Not applicable

Consumption values

Programme 1)2)	Water (l)	Energy (kWh)	Duration (min)
Quick	9.3 - 11.3	0.56 - 0.685	30
Pre-rinse	3.1 - 3.8	0.012 - 0.014	15
1h	9 - 11	0.693 - 0.847	60
1h 30min	9.3 - 11.4	0.772 - 0.944	90

Programme 1)2)	Water (l)	Energy (kWh)	Duration (min)
2h 40min	9.4 - 11.5	0.876 - 1.071	160
ECO	9.9	0.628	240
AUTO Sense	8.3 - 11.5	0.677 - 1.036	120 - 170
Machine Care	8.3 - 10.1	0.593 - 0.725	60

1) The pressure and the temperature of the water, the variations of the mains supply, the options, the quantity of dishes and the degree of soil can change the values.

2) The values for programmes other than ECO are indicative only.

Information for test institutes

To receive the necessary information for conducting performance tests (e.g. according to: EN60436), send an email to:

info.test@dishwasher-production.com

In your request, include the product number code (PNC) from the rating plate.

For any other questions regarding your dishwasher, refer to the service book provided with your appliance.

6. BASIC SETTINGS

You can configure the appliance by changing basic settings according to your needs.

Number	Settings	Values	Description ¹⁾
1	Water hardness	From level 1L to level 10L (default: 5L)	Adjust the level of the water softener according to the water hardness in your area.
2	Rinse aid level	From level 0A to level 8A (default: 5A)	Adjust the level of the rinse aid according to the necessary dosage.
3	End sound	On Off (default)	Activate or deactivate the acoustic signal for the end of a programme.
4	Auto door open	On (default) Off	Activate or deactivate the AirDry.
5	Key tones	On (default) Off	Activate or deactivate the sound of the buttons when pressed.
6	Latest programme selection	On Off (default)	Enable or disable the automatic selection of the most recently used programme and options.

1) For more details, refer to the information provided in this chapter.

You can change the basic settings in setting mode.

When the appliance is in setting mode, the bars of the ECOMETER represent

available settings. For each setting, a dedicated bar of the ECOMETER flashes.

The order of the basic settings presented in the table is also the order of the settings on the ECOMETER:

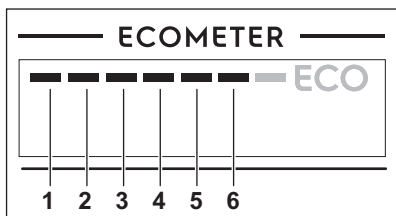

6.1 Setting mode

How to navigate in setting mode

You can navigate in setting mode using MY TIME selection bar.

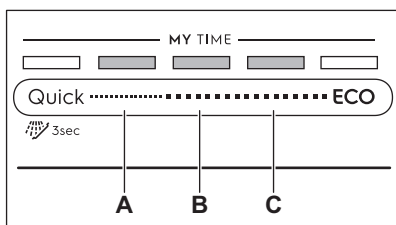

- A. Previous button
- B. OK button
- C. Next button

Use **Previous** and **Next** to switch between the basic settings and to change their value.

Use **OK** to enter the selected setting and to confirm changing its value.

How to enter setting mode

You can enter setting mode before starting a programme. You cannot enter setting mode while the programme is running.

To enter setting mode, press and hold simultaneously **Quick** and **ECO** for about 3 seconds.

The lights related to the **Previous**, **OK** and **Next** are on.

How to change a setting

Make sure the appliance is in setting mode.

1. Use **Previous** or **Next** to select the bar of the ECOMETER dedicated to the desired setting.
 - The bar of the ECOMETER dedicated to the chosen setting flashes.
 - The display shows the current setting value.
2. Press **OK** to enter the setting.
 - The bar of the ECOMETER dedicated to the chosen setting is on. The other bars are off.
 - The current setting value flashes.
3. Press **Previous** or **Next** to change the value.
4. Press **OK** to confirm the setting.
 - The new setting is saved.
 - The appliance returns to the basic settings list.
5. Press and hold simultaneously **Quick** and **ECO** for about 3 seconds to exit setting mode.

The appliance returns to the programme selection.

The saved settings remain valid until you change them again.

6.2 The water softener

The water softener removes minerals from the water supply, which would have a negative effect on the washing results and on the appliance.

The higher the content of these minerals, the harder your water is. Water hardness is measured in equivalent scales.

The water softener should be adjusted according to the hardness of the water in your area. Your local water authority can advise you on the hardness of the water in your area. Set the right level of the water softener to assure good washing results.

Water hardness

German de-grees (°dH)	French de-grees (°fH)	mmol/l	Clarke de-grees	Water softener level
47 - 50	84 - 90	8.4 - 9.0	58 - 63	10
43 - 46	76 - 83	7.6 - 8.3	53 - 57	9
37 - 42	65 - 75	6.5 - 7.5	46 - 52	8
29 - 36	51 - 64	5.1 - 6.4	36 - 45	7
23 - 28	40 - 50	4.0 - 5.0	28 - 35	6
19 - 22	33 - 39	3.3 - 3.9	23 - 27	5 1)
15 - 18	26 - 32	2.6 - 3.2	18 - 22	4
11 - 14	19 - 25	1.9 - 2.5	13 - 17	3
4 - 10	7 - 18	0.7 - 1.8	5 - 12	2
<4	<7	<0.7	< 5	1 2)

1) Factory setting.

2) Do not use salt at this level.

Regardless of the type of detergent used, set the proper water hardness level to keep the salt refill indicator active.



Multi-tabs containing salt are not effective enough to soften hard water.

Regeneration process

For the correct water softener operation, the resin of the softener device needs to be regenerated regularly. This process is automatic and is the part of the normal dishwasher operation.

When the prescribed quantity of water (see values in the table) has been used since the previous regeneration process, a new regeneration process will be initiated between the final rinse and the programme end.

Water softener level	Amount of water (l)
1	250
2	100
3	62

Water softener level	Amount of water (l)
4	47
5	25
6	17
7	10
8	5
9	3
10	3

In case of the high water softener setting, it may occur also in the middle of the programme, before the rinse (twice during a programme). Regeneration initiation has no impact on the cycle duration, unless it occurs in the middle of a programme or at the end of a programme with a short drying phase. In such cases, the regeneration prolongs the total duration of a programme by additional 5 minutes.

Subsequently, the rinsing of the water softener that lasts 5 minutes may begin in the same cycle or at the beginning of

the next programme. This activity increases the total water consumption of a programme by additional 4 litres and the total energy consumption of a programme by additional 2 Wh. The rinsing of the softener ends with a complete drain.

Each performed softener rinse (possible more than one in the same cycle) may prolong the programme duration by another 5 minutes when it occurs at any point at the beginning or in the middle of a programme.

- i** All the consumption values mentioned in this section are determined in line with the currently applicable standard in laboratory conditions with water hardness 2.5mmol/L (water softener: level 3) according to the regulation: 2019/2022 .
The pressure and the temperature of water as well as the variations of the mains supply can change the values.

6.3 The rinse aid level

The rinse aid helps to dry the dishes without streaks and stains. It is automatically released during the hot rinse phase. It is possible to set the released quantity of rinse aid.

When rinse aid chamber is empty, the rinse aid indicator is on notifying to refill rinse aid. If the drying results are satisfactory while using multi-tablets only, it is possible to deactivate the dispenser and the indicator. However, for best drying performance, always use rinse aid and keep the rinse aid indicator active.

To deactivate the rinse aid dispenser and indicator, set the level of rinse aid to 0A.

6.4 End sound

You can activate an acoustic signal that sounds when the programme is completed.

- i** Acoustic signals sound also when a malfunction of the appliance occurs. It is not possible to deactivate these signals.

6.5 AirDry

AirDry improves the drying results. The appliance door opens automatically during the drying phase and remains ajar.

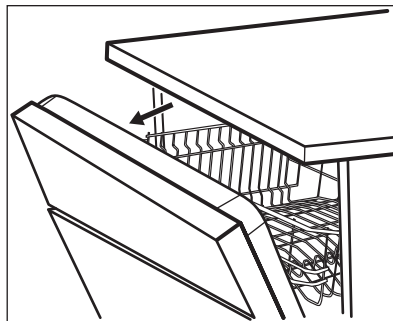

AirDry is automatically activated with all programmes other than Pre-rinse.

The duration of the drying phase and the door opening time vary depending on the selected programme and options.

When AirDry opens the door, the display shows the remaining time of the running programme.



CAUTION!

Do not try to close the appliance door within 2 minutes after automatic opening. This can cause damage to the appliance.



CAUTION!

If children have access to the appliance, we advise to deactivate AirDry. The automatic opening of the door may pose a danger.



When AirDry opens the door, Beam-on-Floor might not be completely visible. To see if the programme is complete, look at the control panel.

6.6 Key tones

The buttons on the control panel make a click sound when you press them. You can deactivate this sound.

6.7 Latest programme selection

You can set the automatic selection of the most recently used programme and options.

The latest programme that was completed before the appliance deactivation is saved. It is then selected automatically after you activate the appliance.

When the latest programme selection is disabled, the default programme is ECO.

7. BEFORE FIRST USE

- 1. Make sure that the current level of the water softener agrees with the hardness of the water supply. If not, adjust the level of the water softener.**
2. Fill the salt container.
3. Fill the rinse aid dispenser.
4. Open the water tap.
5. Start the programme Quick to remove any residuals from the manufacturing process. Do not use detergent and do not put dishes in the baskets.

After starting the programme, the appliance recharges the resin in the water softener for up to 5 minutes. The washing phase starts only after this procedure is complete. The procedure is repeated periodically.

7.1 The salt container



CAUTION! Use rough salt designed for dishwashers only. Fine salt increases the risk of corrosion.

The salt is used to recharge the resin in the water softener and to assure good washing results in daily use.

How to fill the salt container

1. Turn the cap of the salt container counterclockwise and remove it.
2. Put 1 litre of water in the salt container (only for the first time).
3. Fill the salt container with 1 kg of salt (until it is full).

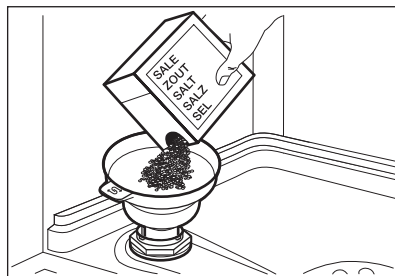

4. Carefully shake the funnel by its handle to get the last granules inside.
5. Remove the salt around the opening of the salt container.

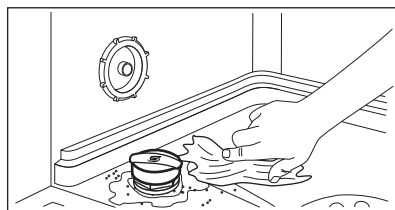

6. Turn the cap of the salt container clockwise to close the salt container.



CAUTION! Water and salt can come out of the salt container when you fill it. After you fill the salt container, immediately start a programme to prevent corrosion.

7.2 How to fill the rinse aid dispenser

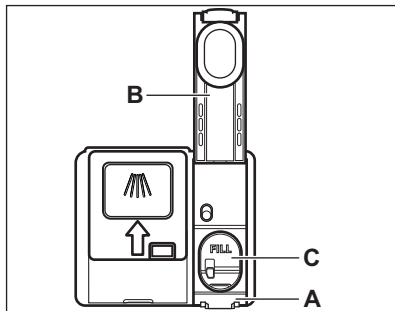

CAUTION!

The compartment (C) is for rinse aid only. Do not fill it with detergent.



CAUTION!

Only use rinse aid designed specifically for dishwashers.

1. Press the release element (A) to open the lid (B).
2. Pour the rinse aid in the dispenser (C) until the liquid reaches the marking "FILL".
3. Remove the spilled rinse aid with an absorbent cloth to prevent excessive foam formation.
4. Close the lid. Make sure that the lid locks into position.

8. DAILY USE

1. Open the water tap.
2. Press and hold ① until the appliance is activated.
3. Fill the salt container if it is empty.
4. Fill the rinse aid dispenser if it is empty.
5. Load the baskets.
6. Add the detergent.
7. Select and start a programme.
8. Close the water tap when the programme is complete.

8.1 Using the detergent

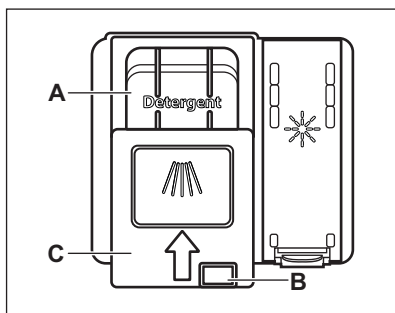

CAUTION!

Only use detergent designed specifically for dishwashers.

1. Press the release button (B) to open the lid (C).
2. Put the detergent in the compartment (A). You can use detergent in tablets, powder or gel.
3. If the programme has a prewash phase, put a small quantity of detergent on the inner part of the appliance door.
4. Close the lid. Make sure that the lid locks into position.



For information about the detergent dosage, refer to the manufacturer's instructions on the packaging of the product. Usually, 20 - 25 ml of gel detergent is adequate for washing a load with normal soil.



Do not fill the compartment (A) with more than 30 ml of gel detergent.

8.2 How to select and start a programme using MY TIME selection bar

- Slide your finger across MY TIME selection bar to choose a suitable programme.
 - The light related to the selected programme is on.
 - The ECOMETER indicates the level of energy and water consumption.
 - The display shows the programme duration.
- Activate applicable EXTRAS if desired.
- Close the appliance door to start the programme.

8.3 How to select and start the programme Pre-rinse

- To select  Pre-rinse, press and hold Quick for 3 seconds.
 - The light related to the button is on.
 - The ECOMETER is off.
 - The display shows the programme duration.
- Close the appliance door to start the programme.

8.4 How to activate EXTRAS

- Select a programme using MY TIME selection bar.
- Press the button dedicated to the option you want to activate.
 - The light related to the button is on.
 - The display shows the updated programme duration.
 - The ECOMETER indicates the updated level of energy and water consumption.

 By default, options must be activated every time before you start a programme. If the latest programme selection is enabled, the saved options are activated automatically along with the programme.

 It is not possible to activate or deactivate options while a programme is running.

 Not all options are compatible with each other.

 Activating options often increases the water and energy consumption as well as the programme duration.

8.5 How to start the AUTO Sense program

- Press .
 - The light related to the button is on.
 - The display shows the longest possible program duration.
- Close the appliance door to start the program.

The appliance senses the type of load and adjusts a suitable wash cycle. During the cycle, the sensors operate several times and the initial program duration can decrease.

8.6 How to delay the start of a programme

- Select a programme.
- Press  repeatedly until the display shows the desired delay time (from 1 to 24 hours).

The light related to the button is on.

- Close the appliance door to start the countdown.

During the countdown, it is not possible to change the delay time and the programme selection.

When the countdown is complete, the programme starts.

8.7 How to cancel the delay start while the countdown operates

Press and hold  for about 3 seconds. The appliance returns to the programme selection.

 If you cancel the delay start, you have to select the programme again.

8.8 How to cancel a running programme

Press and hold  for about 3 seconds. The appliance returns to the programme selection.

 Make sure that there is detergent in the detergent dispenser before you start a new programme.

8.9 Opening the door while the appliance operates

Opening the door while a programme is running stops the appliance. It may affect the energy consumption and the

programme duration. After closing the door, the appliance continues from the point of interruption.

 If the door is opened for more than 30 seconds during the drying phase, the running programme ends. It does not happen if the door is opened by AirDry function.

8.10 The Auto Off function

This function saves energy by switching the appliance off when it is not operating.

The function comes into operation automatically:

- When the programme is completed.
- After 5 minutes if a programme was not started.

8.11 End of the programme

When the programme is complete, the display shows **0:00**.

The Auto Off function switches the appliance off automatically.

All buttons are inactive except for the on/off button.

9. HINTS AND TIPS

9.1 General

Follow the hints below to ensure optimal cleaning and drying results in daily use and to protect the environment.

- Washing dishes in the dishwasher as instructed in the user manual usually consumes less water and energy than washing dishes by hand.
- Load the dishwasher to its full capacity to save water and energy. For best cleaning results, arrange items in the baskets as instructed in the user manual and do not overload the baskets.
- Do not pre-rinse dishes by hand. It increases the water and energy consumption. When needed, select a programme with a prewash phase.
- Remove larger residues of food from the dishes and empty cups and glasses before putting them inside the appliance.
- Soak or slightly scour cookware with firmly cooked-on or baked-on food before washing it in the appliance.
- Make sure that items in the baskets do not touch or cover each other. Only then can the water completely reach and wash the dishes.
- You can use dishwasher detergent, rinse aid and salt separately or you can use the multi-tablets (e.g. "All in 1"). Follow the instructions on the packaging.
- Select a programme according to the type of load and the degree of soil. ECO offers the most efficient use of water and energy consumption.
- To prevent limescale buildup inside the appliance:
 - Refill the salt container whenever necessary.

- Use the recommended dosage of the detergent and rinse aid.
- Make sure that the current level of the water softener agrees with the hardness of the water supply.
- Follow the instructions in the chapter "**Care and cleaning**".

9.2 Using salt, rinse aid and detergent

- Only use salt, rinse aid and detergent designed for dishwasher. Other products can cause damage to the appliance.
- In areas with hard and very hard water, we recommend to use basic dishwasher detergent (powder, gel, tablets containing no additional agents), rinse aid and salt separately for optimal cleaning and drying results.
- Detergent tablets do not fully dissolve with short programmes. To prevent detergent residues on the tableware, we recommend that you use tablets with long programmes.
- Always use the correct quantity of detergent. Insufficient dosage of detergent can result in poor cleaning results and hard-water filming or spotting on the items. Using too much detergent with soft or softened water results in detergent residues on the dishes. Adjust the amount of detergent based on the water hardness. Refer to the instructions on the detergent packaging.
- Always use the correct quantity of rinse aid. Insufficient dosage of rinse aid decreases the drying results. Using too much rinse aid results in bluish layers on the items.
- Make sure that the water softener level is correct. If the level is too high, the increased quantity of salt in the water might result in rust on cutlery.

9.3 What to do if you want to stop using multi-tablets

Before you start using separately detergent, salt and rinse aid, complete the following steps:

1. Set the highest level of the water softener.

2. Make sure that the salt and rinse aid containers are full.
3. Start the Quick programme. Do not add detergent and do not put dishes in the baskets.
4. When the programme is completed, adjust the water softener according to the water hardness in your area.
5. Adjust the released quantity of rinse aid.

9.4 Before starting a programme

Before you start the selected programme, make sure that:

- The filters are clean and correctly installed.
- The cap of the salt container is tight.
- The spray arms are not clogged.
- There is enough salt and rinse aid (unless you use multi-tablets).
- The arrangement of the items in the baskets is correct.
- The programme is suitable to the type of load and the degree of soil.
- The correct quantity of detergent is used.

9.5 Loading the baskets

- Always use the whole space of the baskets.
- Use the appliance to wash dishwasher-safe items only.
- Do not wash the following materials in the dishwasher: wood, horn, pewter, copper, aluminium, delicate ornamented porcelain and unprotected carbon steel. This can cause them to crack, warp, discolour, pit or rust.
- Do not wash in the appliance items that can absorb water (sponges, household cloths).
- Put hollow items (cups, glasses and pans) with the opening facing downwards.
- Make sure that glasses do not touch each other.
- Put light or plastic items in the upper basket. Make sure that the items do not move freely.
- Put cutlery and small items in the cutlery basket.

- Make sure that the spray arms can move freely before you start a programme.

9.6 Unloading the baskets

1. Let the tableware cool down before you remove it from the appliance. Hot items can be easily damaged.

2. First remove items from the lower basket, then from the upper basket.



After the programme is completed, water can still remain on the inside surfaces of the appliance.

10. CARE AND CLEANING



WARNING!

Before any maintenance other than running the programme Machine Care, deactivate the appliance and disconnect the mains plug from the main socket.



Dirty filters and clogged spray arms negatively affect the washing results. Check these elements regularly and, if necessary, clean them.

10.1 Machine Care

Machine Care is a programme designed to clean the appliance interior with optimal results. It removes limescale and grease buildup.



When the appliance senses the need for cleaning, the indicator  is on. Start the Machine Care programme to clean the appliance interior.

How to start the Machine Care programme



Before starting the Machine Care programme, clean the filters and spray arms.

1. Use a descaler or a cleaning product designed specifically for dishwashers. Follow the instructions on the packaging. Do not put dishes in the baskets.
2. Press and hold simultaneously  and AUTO Sense for about 3 seconds.

The indicators  and  flash. The display shows the programme duration.

3. Close the appliance door to start the programme.

When the programme is complete, the indicator  is off.

10.2 Internal cleaning

- Clean the appliance interior with a soft damp cloth.
- Do not use abrasive products, abrasive cleaning pads, sharp tools, strong chemicals, scourer or solvents.
- Wipe clean the door, including the rubber gasket, once a week.
- To maintain the performance of your appliance, use a cleaning product designed specifically for dishwashers at least once every two months. Carefully follow the instructions on the packaging of the product.
- For optimal cleaning results, start the programme Machine Care.

10.3 Removal of foreign objects

Check the filters and the sump after each use of the dishwasher. Foreign objects (e.g. pieces of glass, plastic, bones or toothpicks, etc) decrease the cleaning performance and can cause damage to the drain pump.



CAUTION!

If unable to remove the foreign objects, contact an Authorised Service Centre.

1. Disassemble the filters system as instructed in this chapter.
2. Remove any foreign objects manually.

3. Reassemble the filters as instructed in this chapter.

10.4 External cleaning

- Clean the appliance with a moist soft cloth.
- Only use neutral detergents.
- Do not use abrasive products, abrasive cleaning pads or solvents.

10.5 Cleaning the filters

The filter system is made of 3 parts.

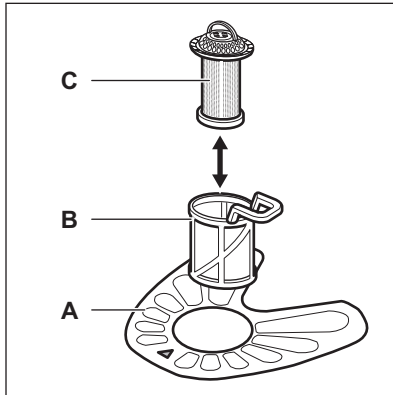

1. Turn the filter (B) counterclockwise and remove it.

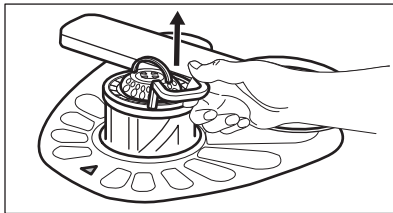
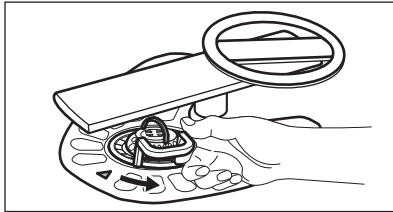

2. Remove the filter (C) out of filter (B).
3. Remove the flat filter (A).

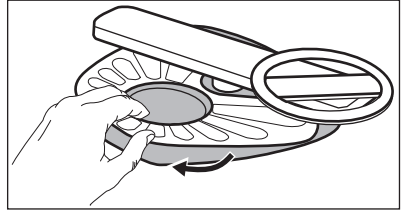

4. Wash the filters.

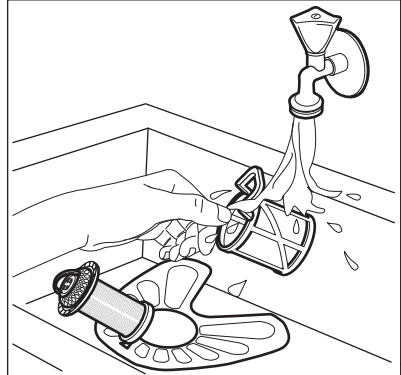

5. Make sure that there are no residues of food or soil in or around the edge of the sump.
6. Put back in place the flat filter (A). Make sure that it is correctly positioned under the 2 guides.

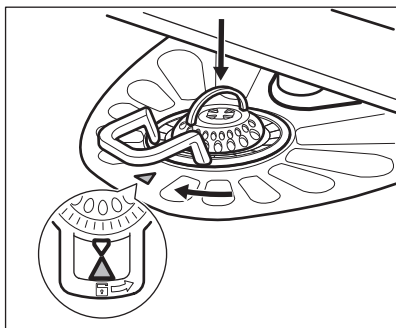

7. Reassemble the filters (B) and (C).
8. Put back the filter (B) in the flat filter (A). Turn it clockwise until it locks.

**CAUTION!**

An incorrect position of the filters can cause bad washing results and damage to the appliance.

10.6 Cleaning the lower spray arm

We recommend to clean the lower spray arm regularly to prevent soil from clogging the holes.

Clogged holes can cause unsatisfactory washing results.

1. To remove the lower spray arm, pull it upwards.

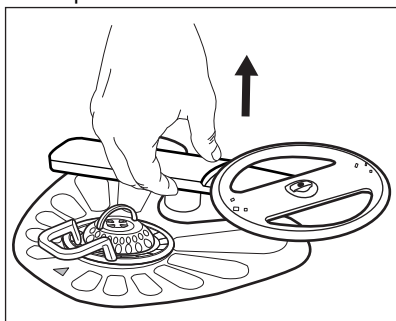

2. Wash the spray arm under running water. Use a thin pointed tool, e.g. a toothpick, to remove particles of soil from the holes.

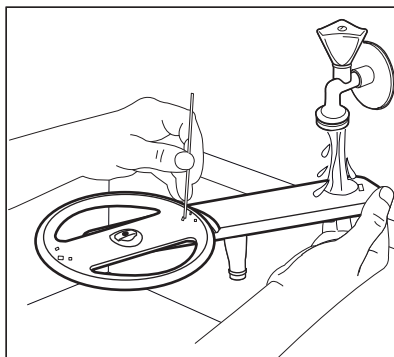

3. To install the spray arm back, press it downwards.

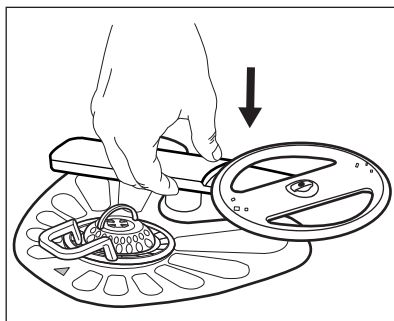

10.7 Cleaning the upper spray arms

We recommend to clean the upper spray arms regularly to prevent soil from clogging the holes. Clogged holes can cause unsatisfactory washing results.

The upper spray arms are placed under the upper basket. The spray arms (B) are installed in the duct (A) with the mounting elements (C).

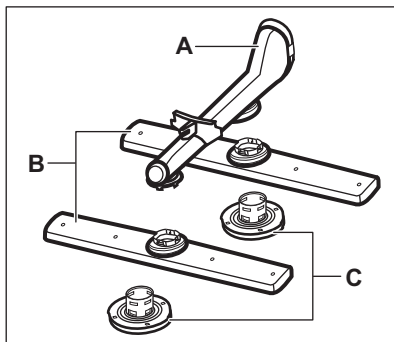

1. Pull out the upper basket.
2. To detach the spray arm, turn the mounting element clockwise.

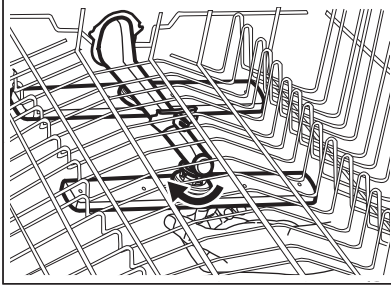

3. Wash the spray arm under running water. Use a thin pointed tool, e.g. a toothpick, to remove particles of soil from the holes.

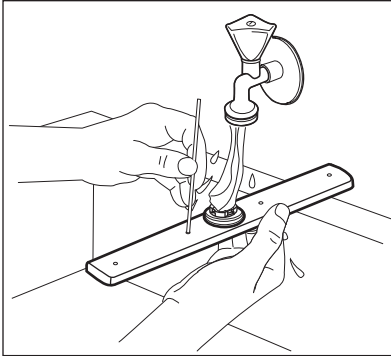

4. To install the spray arm back, insert the mounting element in the spray arm and fix it in the duct by turning it counterclockwise. Make sure that the mounting element locks into place.

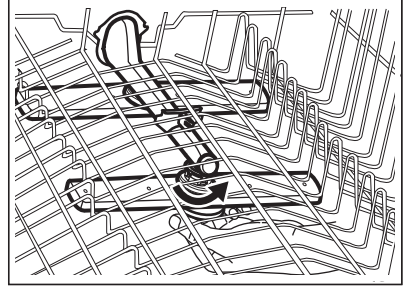

11. TROUBLESHOOTING



WARNING!

Improper repair of the appliance may pose a danger to the safety of the user. Any repairs must be performed by qualified personnel.

to contact an Authorised Service Centre.

Refer to the below table for information on possible problems.

With some problems, the display shows an alarm code.

The majority of problems that may occur can be solved without the need

Problem and alarm code	Possible cause and solution
You cannot activate the appliance.	<ul style="list-style-type: none"> • Make sure that the mains plug is connected to the mains socket. • Make sure that there is no damaged fuse in the fuse box.

Problem and alarm code	Possible cause and solution
The programme does not start.	<ul style="list-style-type: none"> • Make sure that the appliance door is closed. • If the delay start is set, cancel the setting or wait for the end of the countdown. • The appliance recharges the resin inside the water softener. The duration of the procedure is approximately 5 minutes.
The appliance does not fill with water. The display shows i10 or i11 .	<ul style="list-style-type: none"> • Make sure that the water tap is open. • Make sure that the pressure of the water supply is not too low. For this information, contact your local water authority. • Make sure that the water tap is not clogged. • Make sure that the filter in the inlet hose is not clogged. • Make sure that the inlet hose has no kinks or bends.
The appliance does not drain the water. The display shows i20 .	<ul style="list-style-type: none"> • Make sure that the sink spigot is not clogged. • Make sure that the interior filter system is not clogged. • Make sure that the drain hose has no kinks or bends.
The anti-flood device is on. The display shows i30 .	<ul style="list-style-type: none"> • Close the water tap. • Make sure that the appliance is correctly installed. • Make sure the baskets are loaded as instructed in the user manual.
Malfunction of the water level detection sensor. The display shows i41 - i44 .	<ul style="list-style-type: none"> • Make sure that the filters are clean. • Switch the appliance off and on.
Malfunction of the wash pump or the drain pump. The display shows i51 - i59 or i5A - i5F .	<ul style="list-style-type: none"> • Switch the appliance off and on.
The temperature of the water inside the appliance is too high or malfunction of the temperature sensor occurred. The display shows i61 or i69 .	<ul style="list-style-type: none"> • Make sure that the temperature of the inlet water does not exceed 60°C. • Switch the appliance off and on.
Technical malfunction of the appliance. The display shows iC0 or iC3 .	<ul style="list-style-type: none"> • Switch the appliance off and on.
The level of water inside the appliance is too high. The display shows iF1 .	<ul style="list-style-type: none"> • Switch the appliance off and on. • Make sure that the filters are clean. • Make sure that the outlet hose is installed at the right height above the floor. Refer to the installation instructions.

Problem and alarm code	Possible cause and solution
The appliance stops and starts more times during operation.	<ul style="list-style-type: none"> It is normal. It provides optimal cleaning results and energy savings.
The programme lasts too long.	<ul style="list-style-type: none"> If the delay start option is set, cancel the delay setting or wait for the end of the countdown. Activating options increases the programme duration.
The displayed programme duration is different than the duration in the consumption values table.	<ul style="list-style-type: none"> Refer to the consumption values table in the chapter "Programme selection".
The remaining time in the display increases and skips nearly to the end of the programme duration.	<ul style="list-style-type: none"> This is not a defect. The appliance is working correctly.
Small leak from the appliance door.	<ul style="list-style-type: none"> The appliance is not levelled. Loosen or tighten the adjustable feet (if applicable). The appliance door is not centred on the tub. Adjust the rear foot (if applicable).
The appliance door is difficult to close.	<ul style="list-style-type: none"> The appliance is not levelled. Loosen or tighten the adjustable feet (if applicable). Parts of the tableware are protruding from the baskets.
The appliance door opens during the wash cycle.	<ul style="list-style-type: none"> The AirDry function is activated. You can deactivate the function. Refer to "Basic settings".
Rattling or knocking sounds from the inside of the appliance.	<ul style="list-style-type: none"> The tableware is not properly arranged in the baskets. Refer to basket loading leaflet. Make sure that the spray arms can rotate freely.
The appliance trips the circuit-breaker.	<ul style="list-style-type: none"> The amperage is insufficient to supply simultaneously all the appliances in use. Check the socket amperage and the capacity of the meter or turn off one of the appliances in use. Internal electrical fault of the appliance. Contact an Authorised Service Centre.

Once you have checked the appliance, deactivate and activate the appliance. If the problem occurs again, contact an Authorised Service Centre.

For alarm codes not described in the table, contact an Authorised Service Centre.



WARNING!



We do not recommend using the appliance until the problem has been completely fixed. Unplug the appliance and do not plug it in again until you are certain that it operates correctly.

11.1 The product number code (PNC)



If you contact an Authorised Service Centre, you need to provide the product number code of your appliance.

The PNC can be found on the rating plate on the appliance door. You can also check the PNC on the control panel.

Before checking the PNC, make sure the appliance is in the programme selection.

1. Press and hold simultaneously  and  for about 3 seconds.

The display shows the PNC of your appliance.

2. To exit the PNC presentation, press  and  and hold simultaneously for about 3 seconds.

The appliance returns to the programme selection.

11.2 The dishwashing and drying results are not satisfactory

Problem	Possible cause and solution
Poor washing results.	<ul style="list-style-type: none"> • Refer to "Daily use", "Hints and tips" and the basket loading leaflet. • Use more intensive washing programme. • Activate the ExtraPower option to improve the washing results of a selected programme. • Clean spray arm jets and filter. Refer to "Care and Cleaning".
Poor drying results.	<ul style="list-style-type: none"> • Tableware was left for too long inside the closed appliance. Activate the function AirDry to set the automatic opening of the door and to improve the drying performance. • There is no rinse aid or the dosage of rinse aid is not sufficient. Fill the rinse aid dispenser or set the dosage of rinse aid to a higher level. • The quality of the rinse aid can be the cause. • Always use rinse aid, even with multi-tablets. • Plastic items may need to be towel dried. • The programme does not have the drying phase. Refer to "Programmes overview".
There are whitish streaks or bluish layers on glasses and dishes.	<ul style="list-style-type: none"> • The released quantity of rinse aid is too high. Adjust the rinse aid dosage to a lower level. • The quantity of detergent is too high.
There are stains and dry water drops on glasses and dishes.	<ul style="list-style-type: none"> • The released quantity of rinse aid is not sufficient. Adjust the rinse aid dosage to a higher level. • The quality of the rinse aid can be the cause.
The interior of the appliance is wet.	<ul style="list-style-type: none"> • This is not a defect of the appliance. Humidity condensates on the appliance walls.
Unusual foam during washing.	<ul style="list-style-type: none"> • Use the detergent designed specifically for dishwashers. • Use a detergent from a different manufacturer. • Do not pre-rinse dishes under running water.

Problem	Possible cause and solution
Traces of rust on cutlery.	<ul style="list-style-type: none"> • There is too much salt in the water used for washing. Refer to "The water softener". • Silver and stainless steel cutlery were placed together. Do not place silver and stainless steel items close together.
There are residues of detergent in the dispenser at the end of the programme.	<ul style="list-style-type: none"> • The detergent tablet was stuck in the dispenser and was not washed away by water. • Water cannot wash away the detergent from the dispenser. Make sure that the spray arms are not blocked or clogged. • Make sure that items in the baskets do not impede the lid of the detergent dispenser from opening.
Odours inside the appliance.	<ul style="list-style-type: none"> • Refer to "Internal cleaning". • Start the Machine Care programme with a descaler or a cleaning product designed for dishwashers.
Limescale deposits on the tableware, on the tub and on the inside of the door.	<ul style="list-style-type: none"> • The level of salt is low, check the refill indicator. • The cap of the salt container is loose. • Your tap water is hard. Refer to "The water softener". • Use salt and set regeneration of the water softener even when multi-functional tablets are used. Refer to "The water softener". • Start the Machine Care programme with a descaler designed for dishwashers. • If limescale deposits persist, clean the appliance with the suitable detergents. • Try a different detergent. • Contact the detergent manufacturer.
Dull, discoloured or chipped tableware.	<ul style="list-style-type: none"> • Make sure that only dishwasher-safe items are washed in the appliance. • Load and unload the basket carefully. Refer to the basket loading leaflet. • Place delicate items in the upper basket. • Activate the GlassCare option to ensure special care for glassware and delicate items.



Refer to **"Before first use"**, **"Daily use"**, or **"Hints and tips"** for other possible causes.

12. TECHNICAL INFORMATION

Dimensions	Width / height / depth (mm)	446 / 818 - 898 / 550
Electrical connection ¹⁾	Voltage (V)	220 - 240
	Frequency (Hz)	50

Water supply pressure	Min. / max. bar (MPa)	0.5 (0.05) / 10 (1.0)
Water supply	Cold water or hot water 2)	max 60 °C
Capacity	Place settings	9

1) Refer to the rating plate for other values.

2) If the hot water comes from alternative source of energy (e.g. solar panels), use the hot water supply to decrease energy consumption.

12.1 Link to the EU EPREL database

The QR code on the energy label supplied with the appliance provides a web link to the registration of this appliance in the EU EPREL database. Keep the energy label for reference together with the user manual and all other documents provided with this appliance.

It is possible to find information related to the performance of the product in the EU

EPREL database using the link <https://eprel.ec.europa.eu> and the model name and product number that you can find on the rating plate of the appliance. Refer to the chapter "Product description".

For more detailed information about the energy label, visit www.theenergylabel.eu.

13. ENVIRONMENTAL CONCERNS

Recycle materials with the symbol . Put the packaging in relevant containers to recycle it. Help protect the environment and human health by recycling waste of electrical and electronic appliances. Do not dispose of

appliances marked with the symbol  with the household waste. Return the product to your local recycling facility or contact your municipal office.

www.electrolux.com/shop



156828680-A-202024

