

WNP96SLAAIN1















EAN-kode	8017709347161
Produktfamilie	Vaskemaskine
Kommerciel bredde	60 cm
Kommerciel dybde	Høj kapacitet
Installation	Fritstående
Fyldningstype	Forside



Programmer

Betjener	Elektronisk
Programgrafik	Skrevet på EN
Flersproget clipsystem	Ja
Antal programmer	14

Programmer

 Anti-allergi	 Auto-program	 Skjorter
 Bomuld	 Eco 40-60	 Uld/Håndvask
 Blandet	Udendørs	 Hurtig vask 14 min
 Opdater	 Skyl	 Tømning + Centrifugering
 Selvrens	 Syntetisk	

Vasketemperatur

Køl	20 °C	30 °C
40 °C	60 °C	90 °C

Specialprogrammer

Automatisk	Genopfrisk	Udendørs
------------	------------	----------

 Antiallergisk	 Hurtig 14 min.
--	--

Display

Visning af resterende tid forsinket start visning af programstatus

regulering af centrifugering temperaturregulering

Displaytype 

Knapper/valgmuligheder

Sluttid Anticrease+ Autodosering

Ekstra skyl Centrifugeringshastighed Temperatur

 Antikrøl (nem strygning)

 Hurtig

 Damp

Visning af programstatus (lys)

På display

Angivelse af programslut (lys)

På display

Tekniske egenskaber



Holdbarhedsindeks	8.3	Flydende vaskemiddel som tilbehør	Ja
Motortype	Børstefri / inverter	Lågediameter	34 cm
Elektronisk styring	Ja	Lågeåbning	160°
Knap til programvalg	Ja	Automatisk variabel mængde	Ja
Valg af centrifugering på display/led	Ingen centrifugering/ 600/ 800/ 1200/ 1600/ Uden skyllemiddel	Skumdæmpersystem	Ja
Display/LED til temperaturregulering	Ja	Automatisk fordelingsystem	Automatisk
Polypropylenbeholder	Ja	Filter med let adgang	Ja
Tromle	Rustfrit stål	Børnesikring (funktionslås)	Ja
Tromlekapacitet	65 l	Vandsikringssystem	Ja

Ydeevne / Energimærke - Reg. 2019



Leverandørens navn eller varemærke	SMEG	Centrifugeringseffektivitetsklasse	A
Vurderet kapacitet	9 kg	Luftbåren akustisk støjklass	C
Energieffektivitetsklasse	A	Luftbåren akustisk støj	78 dB(A) re 1 pW
Energy_cons_100	49 kWh	Programvarighed ved nominel kapacitet	3:48 h:min
Vandforbrug	43 litres		

Elektrisk tilslutning

Stik (F;E) Schuko Spænding (V) 230 V

Nominal effekt
Nuværende

2200 W
10 A

Frekvens (Hz)
Kabellængde

50 Hz
140 cm

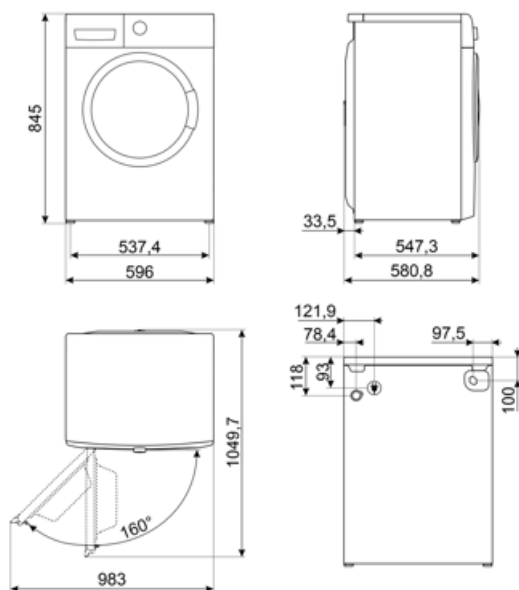



















Compatible Accessories

KITPLV2

Kit extension for dishwasher and washing machine: lenght mt. 2



Symbols glossary

-  Easy Iron: dette er en valgmulighed, der kan vælges for at sikre at det færdige vasketøj efterlades med mindre folder for at gøre det lettere at stryge.
-  Automatisk lastningsafbalancering: giver en ideel fordeling af vasketøj i tromlen. I tilfælde af at der konstateres en ubalance, begynder rotationshastigheden at blive kontrolleret på en sådan måde, at vasketøjet fordeles jævnt i tromlen og dermed reducerer vibrationer.
-  Energieffektivitetsklasse A
-  34 cm: Stor påfyldningsluge med en diameter på 34 cm gør det lettere og hurtigere at ifylde og tømme tøj med maksimal brugervenlighed.
-  Smegs udvikling mod mere intelligente og miljøvenlige modeller har ført til valget af Inverter-teknologi, hvilket reducerer forbruget betydeligt.
-  Denne cyklus vælger automatisk temperatur og alle vaskeparametre.
-  Bomuld: Til snavsede materialer i bomuld
-  Til at dræne vandet fra maskinen.
-  Superhurtig 14 min.: et program designet til at vaske små mængder vasketøj hurtigt, ideel til vask af let snavsset tøj.
-  Variabel belastning: I alle modeller af vaskemaskiner findes systemet med variabel belastning, ifølge hvilken maskinen automatisk diversificerer vaskecyklus og driftstid afhængigt af den indførte mængde og type vasketøj, hvilket giver en betydelig besparelse på vand og energikraft, op til 30% sammenlignet med versioner med fast belastning.
-  Børnesikring: nogle modeller er udstyret med en enhed til at låse programmet / cyklussen, så det ikke på uheldigvis kan ændres.
-  LCD-skærm: for at optimere ydeevnen og forenkle brugen af apparatet.
-  Denne valgmulighed adviserer om når der er behov for periodisk rengøring af filtrene for at undgå glemsomhed og dermed garantere, at tørretumbleren fungerer perfekt over tid. Filtrenes bekvemme placering gør vedligeholdelsen hurtig og ekstrem enkel.
-  Antiallergisk: Antiallergisk program med særlig opmærksomhed på total fjernelse af resterende vaskemiddel.
-  Renseprogram: Et renseprogram er oprettet for at opretholde ydeevnen til vaskemaskiner / tørretumblere. Displayet vises automatisk, når rengøring er påkrævet.
-  Brug til at vaske dit normalt snavsede, slidstærke bomulds- og linnedvasketøj. Selvom det vasker længere end alle andre programmer, giver det høje energi- og vandbesparelser. Den faktiske vandtemperatur kan afvige fra den angivne vasketemperatur. Når du fylder maskinen med mindre vasketøj (f.eks. ½ kapacitet eller mindre), kan programtiden automatisk blive kortere. I dette tilfælde vil energi- og vandforbruget falde mere, hvilket giver en mere økonomisk vask. Dette program er tilgængeligt i modellerne med indikatoren for resterende tid.
-  Blandede materialer: denne cyklus er designet til let snavsset tøj i en blanding af bomuld og syntetiske materialer eller kan bare bruges til at opfriske oplagrede genstande.
-  Opfriskning: et ideelt program til at opfriske tøj, der har været holdt indendørs i lang tid og til at fjerne ubehagelig lugt uden at skulle vaske det.



Ekstra skyl: Ekstra skylningsmulighed: kan føjes til det valgte program, når der er behov for mere grundig rengøring af specielle materialer.



Skjorter: en cyklus til vask af skjorter på kort tid med den største omhu ved hjælp af en rolig centrifugering til nem strygning.



Syntetisk: til vask af dit syntetiske tøj (skjorter, bluser, syntetiske/bomuldsblandinger osv.). Vasker blidt og har en kortere vaskecyklus sammenlignet med programmet Bomuld. Til gardiner og tyl skal du bruge programmet Syntetisk 40°C med forvask og antikrønlingsfunktioner valgt. Da deres maskerede tekstur forårsager overdreven skumdannelse, skal du vaske slørene / tyllen ved at lægge en lille mængde vaskemiddel i hovedvaskerummet. Put ikke vaskepulver i forvaskkammeret.



Uld: dette program til uld eller sarte materialer bruger tromlen langsommere for at sikre den største pleje for tøj.



Mulighed, der gør det muligt at reducere tiderne for det valgte program.



Damp Valgmulighed: dampen er perfekt til at udjævne folder, opfriske materiale, neutralisere lugt og frigøre snavs, ødelægger allergener hurtigere end ved at vaske genstanden i vand.



Volumeplus: Smeg tilbyder modeller med vægt op til 8 kg, samtidig med at de bedste vaskeresultater opretholdes og giver et lavt energiforbrug.



Tromlen har en maksimal kapacitet på 9 kg tørt tøj.