

Hisense

life reimagined

BRUGERVEJLEDNING

Før du bruger apparatet, skal du læse denne vejledning grundigt og gemme den til fremtidig reference.

Opvaskemaskine

HBU663AW
HBU663AX
HBU663ABX

Dansk

Indhold

Din opvaskemaskine	4
Sikkerhedsinstruktioner	5
Installation	6
Overløbsbeskyttelsesfunktion.....	6
Opbevaring om vinteren/transport.....	6
Emballage.....	6
Bortskaffelse.....	6
Før første vask	7
Vandets hårdhed	7
Grundlæggende indstillinger.....	8
Fyld op med skyllemiddel	8
Fyld op med salt	8
Miljøvenlig opvask	9
Spar energi og vand	9
Fyldning af opvaskemaskinen	10
Skrøbelige tallerkener.....	10
Fyldning påvirker resultaterne	10
Opvaskemaskinens kurve	10
Øverste bestikbakke	10
Overkurv	11
Underkurv	12
Brug af opvaskemaskinen	13
Tilsæt opvaskemiddel.....	13
Tænd/Sluk	14
Børnesikring	14
Vælg program.....	14
Vælg mulighed.....	15
Start/Pause/Stop	16
For at tilføje flere ting under en cyklus.....	16
Strømafbrydelse	16
Kontroller opvasketider	16
Når programmet er færdigt.....	16
Bedste tørreresultat	17
Tømning af opvaskemaskinen.....	17
Programoversigt	18
Indstillinger	19
Pleje og rengøring	21
Fyld op med skyllemiddel	21
Fyld op med salt	21
Rengør filteret.....	22
Rengøring af sprøjtearmene.....	22
Rengør ydersiden af opvaskemaskinen	23
CLn- Kør Rens (Selvrens)-programmet.....	23
Fjern blokeringer.....	24

Fejlfinding	25
Installation.....	30
Sikkerhedsinstruktioner	30
Opsætning	30
Afløbsforbindelse.....	31
Tilslutning til vandforsyning	31
Elektrisk tilslutning	31
Service.....	32
Tekniske data og energimærkning	33
Tekniske data.....	33
Information til forbrugerne	33
Oplysninger til testinstituttet.....	33

Din opvaskemaskine

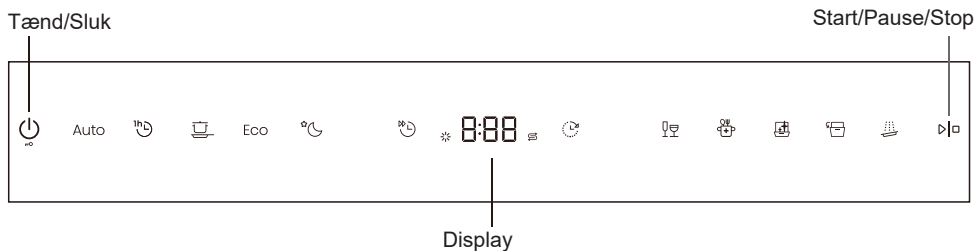

Installér opvaskemaskinen som beskrevet i kapitlet "*Installation*". Tryk på .
Før første brug af din opvaskemaskine, sørg for at vælge de rette indstillinger for optimal rengørings effekt. Se kapitlet *Før første vask*.





Program

-  Auto
-  1h
-  Intensiv
- Eco
-  Nat
-  Glas
-  Hygiejne

Valgmulighed



-  Auto døråbning
-  Forsinket start
-  Hurtig

Specialprogram

-  Rens (Selvrens)
-  Skyl

Information på displayet

Se kapitlet *Pleje og rengøring*.

-  Fyld op med skyllemiddel
-  Fyld op med salt

BEMÆRK!

Kontrolpanelet reagerer kun, når døren er korrekt lukket.

Sikkerhedsinstruktioner

- Læs brugsvejledningen, og opbevar den et sikkert sted!
- Antal standardkuverter: 16
- Brug aldrig opvaskemaskinen til andre formål end dem, der er angivet i denne vejledning.
- Undlad at lægge andet end tallerkener i døren eller kurvene.
- Hold døren lukket, når opvaskemaskinen ikke er i brug, for at undgå faldulykker.
- Skub altid kurvene helt ind for at forhindre, at opvaskemaskinen vælter.
- Brug kun opvaskemiddel beregnet til opvaskemaskiner!
- Dette apparat kan bruges af børn fra 8 år og opefter og personer med nedsatte fysiske, sensoriske eller mentale evner eller manglende erfaring og viden, hvis de har fået tilsyn eller instruktion vedrørende brug af apparatet på en sikker måde og forstår de involverede farer. Børn må ikke lege med apparatet. Rengøring og brugervedligeholdelse må ikke foretages af børn uden opsyn.
- Dette apparat er ikke beregnet til brug af personer (herunder børn) med nedsatte fysiske, sensoriske eller mentale evner eller manglende erfaring og viden, medmindre de har fået tilsyn eller instruktion vedrørende brug af apparatet af en person, der er ansvarlig for deres sikkerhed. Børn bør overvåges for at sikre, at de ikke leger med apparatet.
- Hvis strømkablet er beskadiget, skal det udskiftes af fabrikanten, serviceagenten eller en anden kvalificeret person for at undgå fare.
- Apparatet er kun beregnet til brug i husholdningen. Brug det ikke til andre formål.
- Læg aldrig tallerkener med rester af opløsningsmidler i opvaskemaskinen, da dette kan medføre eksplosion. Vask ikke tallerkener med aske, voks eller smøremidler i opvaskemaskinen.
- Børn skal holdes under opsyn. Lad ikke børn lege med eller bruge opvaskemaskinen. især ikke når døren er åben. da der kan være rester af opvaskemiddel! Start altid opvaskemaskinen straks efter tilsætning af opvaskemiddel.

ADVARSEL!

Knive og andre skarpe redskaber skal placeres i kurven med spidserne nedad eller lægges vandret.

ADVARSEL!

Opvaskemiddel er ætsende. Opbevar det uden for børns rækkevidde.

Installation

Se kapitlet *Installation*.

Overløbsbeskyttelsesfunktion

Overløbsbeskyttelsen vil pumpe vand ud og stoppe vandforsyningen, hvis vandstanden i opvaskemaskinen overstiger det forudindstillede niveau. Hvis overløbsbeskyttelsen aktiveres, vises "F54 (Overfyldning af vand)" på displayet. Sluk for vandhanen, og kontakt dit nærmeste servicecenter. (For at undgå vandlækage uden for opvaskemaskinen må du ikke fjerne stikket fra stikkontakten, før vandhanen på forsyningsledningen er slukket!)

Opbevaring om vinteren/transport

Opbevar opvaskemaskinen ved temperaturer over frysepunktet. Undgå langvarig transport under meget kolde forhold. Transportér opvaskemaskinen stående eller liggende på ryggen.

Fjern alt vand fra opvaskemaskinen, før den transporteres eller opbevares i længere tid.

Emballage

Den ydre emballage beskytter produktet under transport. Emballagen er fremstillet af genanvendeligt materiale. Sortér emballagematerialerne efter type for at fremme genbrug og reducere affald.

Din forhandler kan enten tage emballagen retur til genbrug eller henvise dig til nærmeste genbrugsstation. Emballagen består af:

- Bølgepap lavet af op til 100% genbrugsmateriale.
- Klor- og fluor-fri ekspanderet polystyren (EPS).
- Støtter fremstillet af ubehandlet træ.
- Beskyttelsesplast fremstillet af polyethylen (PE).

Bortskaffelse

Denne opvaskemaskine er designet og mærket til genbrug. Når du bortskaffer opvaskemaskinen ved slutningen af dens levetid, skal du gøre den ubrugelig. Ved at trække strømkablet helt ud og afkorte det mest muligt.

Kontakt dine lokale myndigheder for korrekt bortskaffelse og genbrug.

Før første vask

Vandets hårdhed

For at opnå et godt opvaskeresultat har opvaskemaskinen brug for blødt vand (vand med lavt mineralindhold). Hårdt vand efterlader hvide belægninger på tallerkener og i opvaskemaskinen.

Kontrol af vandets hårdhed

Vandets hårdhed angives i tyske grader (°dH), franske grader (°fH), engelske grader (°eH) eller millimol pr. liter (mmol/L).

En vandforsyning med en hårdhed over 2,8°dH (5°fH / 3,5°eH / 0,5 mmol/L) skal blødgøres. Dette sker automatisk ved hjælp af den indbyggede vandblødgører. For at vandblødgøreren kan fungere korrekt, skal dens indstillinger tilpasses vandets hårdhed. Når du har justeret vandblødgøreren indstillinger, skal du tilsætte opvaskemiddel og skyllemiddel i passende mængder til blødt vand.

Kontakt dit lokale vandværk for at få oplyst vandets hårdhed i dit område.

Notér vandets hårdhed: _____

°dH	°fH	°eH	mmol/L	Anbefalet indstilling
0 - 2,8	0 - 5	0 - 3,5	0,0 - 0,5	00
2,9 - 5,6	6 - 10	3,6 - 7,0	0,6 - 1,0	01
5,7 - 11,2	11 - 20	7,1 - 14,0	1,1 - 2,0	02
11,3 - 16,8	21 - 30	14,1 - 21,0	2,1 - 3,0	03
16,9 - 22,4	31 - 40	21,1 - 28,0	3,1 - 4,0	04
22,5 - 28,0	41 - 50	28,1 - 35,0	4,1 - 5,0	05
28,1 - 36,4	51 - 65	35,1 - 45,5	5,1 - 6,5	06
36,4+	65+	45,5+	6,5+	07

Hvis vandets hårdhed overstiger 36,4°dH (65°fH / 45,5°eH / 6,5 mmol/L), anbefaler vi at tilslutte en ekstern vandblødgører.

Øget forbrug ved regenerering

Opvaskemaskinens indbyggede vandblødgører regenereres regelmæssigt for at opretholde sin funktion. Regenerering forlænger opvaskeprogrammet og øger forbruget af energi og vand. Hvor ofte regenereringen sker, afhænger af den valgte indstilling for vandets hårdhed.

Eksempel: Hvis Eco-programmet køres med standardindstillingen for vandhårdhed (04), regenereres skyllemidlet med jævne mellemrum, energiforbruget øges med 0,025 kWh, og vandforbruget øges med 2,5 liter, mens programtiden forlænges med 1 minut. Regenerering udføres i løbet af programmets hovedvask.



ADVARSEL!

Hårdt vand efterlader hvide mineralaflejringer på tallerkener og på opvaskemaskinens indvendige overflader. Derfor er korrekt indstilling af vandblødgøreren vigtig! Se *Vandets hårdhed* i kapitlet *Indstillinger*.

Kør aldrig opvaskemaskinen med et tomt saltkammer, hvis vandets hårdhed overstiger 2,8°dH (5°fH / 3,5°eH / 0,5 mmol/L).

Grundlæggende indstillinger

Før første brug af din opvaskemaskine, sørg for at vælge de rette indstillinger for optimal rengøringseffekt. Se kapitlet *Indstillinger*.

Du skal konfigurere:

- Skyblemiddel
- Vandets hårdhed
- TAB

✳ Fyld op med skyblemiddel

Brug af skyblemiddel forbedrer tørreevnen. Det forbedrer også vaskeresultatet og efterlader tallerkener skinnende rene uden striber.

Fyld skyblemiddelrummet op, hvis du har valgt skyblemiddelindstilling 01-05.

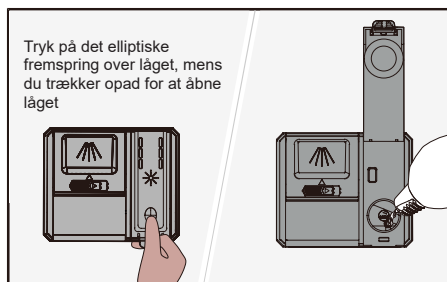

1. Åbn låget til skyblemiddelrummet.
2. Fyld skyblemiddelrummet op til MAX-niveau.
3. Tør overskydende skyblemiddel af omkring rummet.
4. Luk låget forsvarligt.

⚙ Fyld op med salt

Tilsæt salt til saltkammeret, hvis du har valgt Vandets hårdhed 01–07.

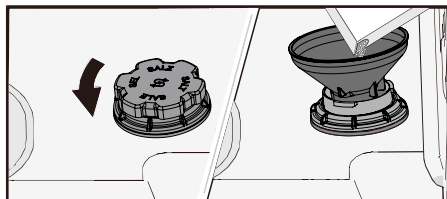

1. Åbn låget til saltkammeret ved at dreje det mod uret.
2. Sæt den medfølgende tragt i åbningen af saltkammeret. Hæld ca. 1 liter vand i.
3. Tilsæt en passende mængde salt (maks. 750 gram). Brug opvaskesalt.
4. Tør overskydende salt af kammeret, før du lukker låget.

⚠ ADVARSEL!

For at undgå rustpletter bør du starte et opvaskesprogram med det samme, efter du har tilsat salt.

Miljøvenlig opvask

Spær energi og vand

Ved brug af en opvaskemaskine i husholdningen bruger den som regel mindre energi og vand end manuel opvask.

Undgå at skylle under rindende vand



Undgå at skylle tallerkener under rindende vand, da det øger vand- og energiforbruget. Skrab blot store madrester af, før du fylder opvaskemaskinen.

Vælg et miljøvenligt opvaskemiddel

Læs miljøoplysningerne på vaskemidlets emballage!

For meget opvaskemiddel, skyllemiddel eller salt kan nedsætte vaskeeffektiviteten og belaste miljøet.

Kør opvaskemaskinen, når den er helt fyldt

For at spare energi og vand, bør du kun køre opvaskemaskinen, når den er helt fyldt (se kapaciteten for korrekt fyldning). Hvis der opstår ubehagelige lugte, kan du bruge  1h-programmet med  Hurtig-funktionen til at skylle tallerkenerne.

Kør programmer ved lavere temperatur

Ved let snavsede tallerkener skal du vælge et program med lav temperatur.

Vælg Eco-programmet

Dette program er ideelt til rengøring af normalt snavset service og er det mest energieffektive og vandbesparende. Programmet bruges til at vurdere overholdelsen af EU-lovgivningen om økodesign. Programmet er udviklet til at minimere forbruget af energi og vand. Det kører ved lav temperatur over længere tid.

Aktiver "Auto døråbning"

Når "Auto døråbning" er aktiveret, bliver opvaskeprogrammet kortere, og tørringen forbedres, og døren åbner automatisk. Vent, indtil opvaskemaskinen angiver, at programmet er afsluttet, og at tallerkenerne er kølet ned, før du tager dem ud. (Hvis opvaskemaskinen er indbygget, skal de omkringliggende møbler kunne tåle kondens.)



ADVARSEL!

Bloker eller luk ikke døren, når den åbner automatisk. At gøre dette kan beskadige døråbemekanismen. Vent mindst 5 minutter, før du lukker døren igen.

Tilslutning til koldt vand

Tilslut opvaskemaskinen til koldt vand, hvis bygningen opvarmes med olie, el eller gas.

Tilslutning til varmt vand

Tilslut opvaskemaskinen til varmt vand (maks. 60°C), hvis bygningen opvarmes med energieffektive systemer (fjernvarme, solenergi eller jordvarme). Brug af varmt vand reducerer opvaskemaskinens energiforbrug.



BEMÆRK!

Overskrid ikke den anbefalede vandtemperatur. Noget kogegrej tåler ikke høje temperaturer. Se *Skrøbelige tallerkener* i kapitlet *Fyldning af opvaskemaskinen*.

Fyldning af opvaskemaskinen

Skrøbelige tallerkener

Ikke alt kogegrej tåler opvaskemaskine. Der kan være flere årsager til dette. Nogle materialer tåler ikke høj varme, mens andre kan blive beskadiget af opvaskemiddel.

Vær forsigtig ved vask af håndlavede genstande, skrøbeligt pynt og kogegrej af krystal/glas, sølv, kobber, tin, aluminium, træ og plast. Se efter mærket "Tåler opvaskemaskine" på genstandene.

Fyldning påvirker resultaterne

Fyld opvaskemaskinen omhyggeligt for at opnå det bedste vaske- og tørreresultat med lavt energi- og vandforbrug. Give din opvaskemaskine de bedste forudsætninger for at nå og rengøre alle overflader samt tørre tallerkenerne så grundigt som muligt.

- Alle snavsede overflader skal vende indad og nedad!
- Undgå at stable tallerkener eller placere dem oven på hinanden.
- Vinkl hule genstande som kopper, så skyllevandet kan løbe af. Dette er især vigtigt for plastgenstande.
- Placer små genstande i den øverste bestikbakke, så de ikke falder gennem kurvene.



BEMÆRK!

Sørg for, at sprøjtearmene kan rotere frit.

Opvaskemaskinens kurve

Opvaskemaskinen leveres med en øverste bestikbakke, en overkurv og en underkurv.

Udseendet af kurvene kan variere afhængigt af opvaskemaskinens opsætning.

Øverste bestikbakke

Den øverste bestikbakke er beregnet til bestik, øser, piskeris, serveringsredskaber og lignende genstande.

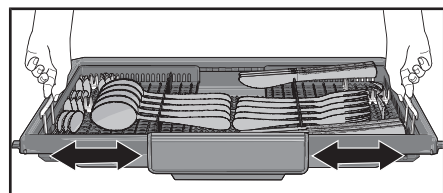
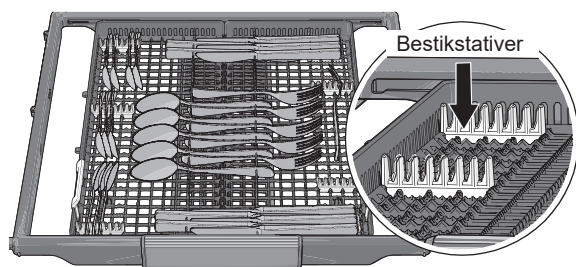

Bakken er opdelt i tre bevægelige sektioner, som kan justeres sideværts for bedre placering af tallerkener.

Overkurv

Kom glas, kopper, skåle, tallerkener og underkopper i overkurven. Alle snavsede overflader skal vende indad og nedad! Vinglas placeres på vinglashylden og knive placeres i knivstativet til højre.

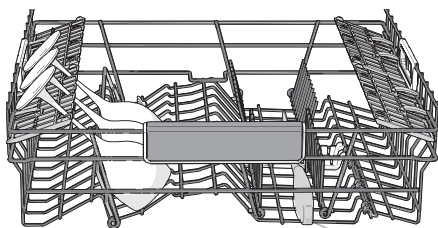
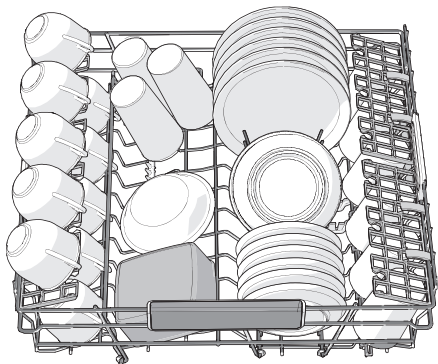

Knivstativ

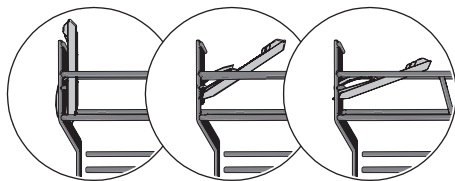

3 positioner

Hævning og sænkning af overkurv

1. Træk overkurven ud.
2. Hold på begge sider af kurven, og løft den op.
3. Hvis kurven hæves i øverste position, vil den falde ned til nederste position. Sørg for, at begge sider af kurven altid er indstillet til samme højde.

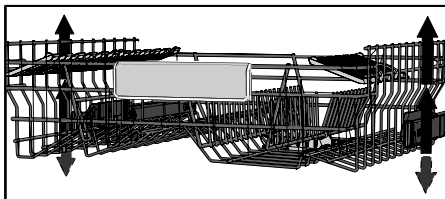

Justerbare tallerkenstøtter

De justerbare tallerkenstøtter kan foldes ned for at give mere plads til gryder, skåle og glas.



Underkurv

Placer tallerkener, sidetallerkener, serveringsfade og gryder i underkurv. Bestik kan placeres i bestikholderen.

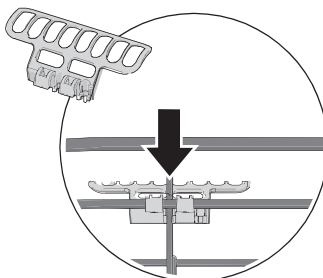
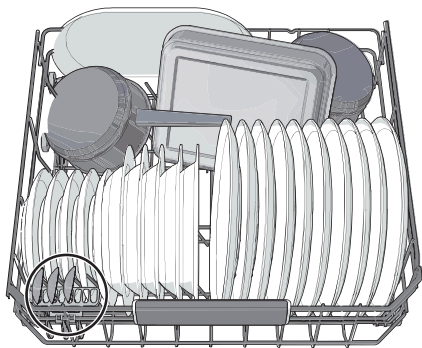

Placer bestikholderen korrekt for at opnå maksimal fyldekapacitet. (Medfølger i den vedlagte plastikpose.)

Justerbare tallerkenstøtter

De justerbare tallerkenstøtter kan foldes ned for at gøre det nemmere at komme gryder og skåle i.

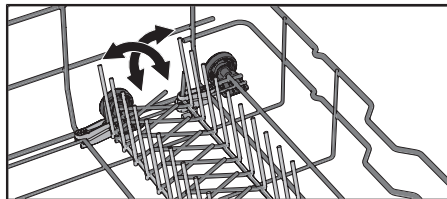

Brug af opvaskemaskinen

Tilsæt opvaskemiddel

Følg anvisningerne på vaskemidlets emballage. Denne opvaskemaskine er udstyret med en vandblødgører, så doseringen af opvaskemiddel og skyllemiddel skal tilpasses blødt vand.

Brug af for meget opvaskemiddel kan nedsætte rengøringseffekten og øge miljøpåvirkningen.

Opvaskemiddelrum

Opvaskemiddelrummet skal være tørt, når du tilsætter opvaskemiddel.

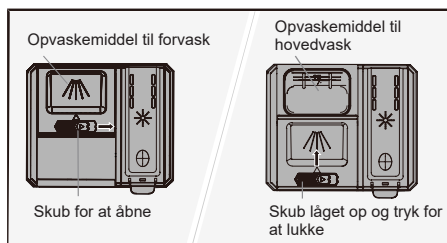

Hvis du bruger pulver- eller flydende opvaskemiddel, skal du tilsætte en lille mængde i dette rum til forvask.

BEMÆRK!

Brug kun opvaskemiddel beregnet til opvaskemaskiner! Opvaskemiddel til håndopvask må ikke anvendes, da det skummer for meget og forhindrer opvaskemaskinen i at fungere korrekt.

Alt-i-en opvaskemiddel

Der findes mange typer af alt-i-en opvaskemiddel på markedet. Læs vejledningen til disse produkter grundigt.

Aktiver TAB-indstillingen, når du bruger et alt-i-en opvaskemiddel, der indeholder skyllemiddel.

Opvasketabletter anbefales ikke til korte programmer (under 75 minutter). Brug i stedet pulver- eller flydende opvaskemiddel.

BEMÆRK!

Brug almindeligt opvaskemiddel sammen med separat skyllemiddel og salt for optimal vaske- og tørreresultat.

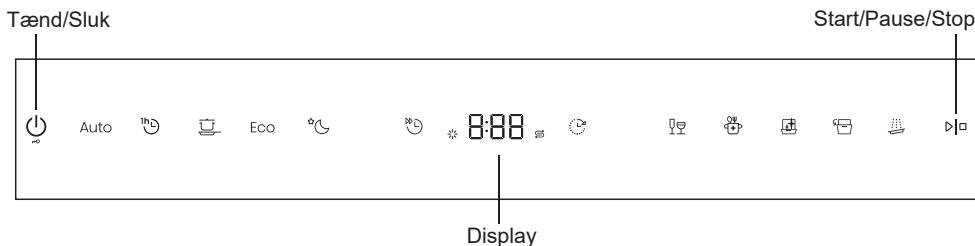

Kontakt producenten, hvis du har spørgsmål om vaskemidlet.





 **BEMÆRK!**
Sørg for, at døren er fuldt lukket.

Tænd/Sluk

Sørg for, at døren er fuldt lukket, ellers starter opvaskemaskinen ikke. Tryk på . Sørg også for, at vandhanen er åben.

Når programmet ikke kører, skal du trykke på  for at slukke opvaskemaskinen. Hvis et program kører, skal du trykke og holde  -knappen nede i fem sekunder for at slukke. Alternativt tryk og hold  -knappen nede i tre sekunder for at pause, og tryk derefter på  for at slukke.

Børnesikring

For at forhindre, at børn stopper det aktuelle opvaskeprogram, kan du aktivere børnesikringen. Efter at have startet et program, skal du trykke og holde  nede i tre sekunder. Displayet viser "CL" (Børnesikring), når kontrolpanelet bliver aktiveret. (For at låse op, tryk og hold  nede i tre sekunder.) Du kan aktivere Automatisk Børnesikring for at forhindre, at børn starter opvaskemaskinen. Se kapitlet *Indstillinger* for flere detaljer.

Vælg program

Vælg det passende opvaskeprogram baseret på typen af tallerkener og graden af snavs. Eco og  er altid forvalgt. Tryk på det ønskede program, indtil det aktiveres, som angivet med indikatorlyset.

Auto **Auto**

Opvaskemaskinen kan måle, hvor beskidte tallerkenerne er, og justere vandforbrug og temperatur derefter. Når den er nystalleret, skal programmet køres fem gange, før det er fuldt tilpasset og kan give de bedste resultater.

1h

Et hurtigt program til let tørrede madrester. (Dette program er ikke beregnet til brændt mad, såsom på ovnfade.)

Indstillingen "Auto døråbning" giver det bedste tørreresultat.

Intensiv

Et højtemperaturprogram til opløsning af fast fedt på meget snavsede tallerkener, såsom pander, gryder og ovnfade. Hvis opvaskemaskinen ikke er fuld, kan du tilføje tallerkener og andet service.

Eco **Eco**

Dette program er ideelt til rengøring af normalt snavset service og er det mest energieffektive og vandbesparende. Programmet bruges til at vurdere overholdelsen af EU-lovgivningen om økodesign.

Du kan læse mere om miljøvenlig opvask i kapitlet Miljøvenlig opvask.

For meget beskidte tallerkener med meget fedt bør der anvendes et program med højere temperaturer.

Nat

Et mere støjsvagt opvaskeprogram, velegnet til kørsel om natten. Programtiden forlænges.

Glas

Et skånsomt opvaskeprogram med lav temperatur til vask af skrøbelige genstande lavet af krystal/glas. Husk at bruge en lille mængde opvaskemiddel og placere genstandene, så de ikke rører hinanden under vasken. Se også *Skrøbelige tallerkener* i kapitlet *Fyldning af opvaskemaskinen*. Porcelæn, der lige er blevet brugt uden tørrede madrester, kan også vaskes med dette program.

Hygiejne

Dette program er ideelt at bruge, hvor kravene til hygiejne er ekstra høje, f.eks. til sutteflasker og skæbrætter. Temperaturen er høj både i hovedvasken og i slutskyllingen.

Rens (Selvrens)

Selvrensende program til hygiejnisk rengøring af opvaskemaskinens kar, sprøjtearme og sprøjte rør.

Dette program skal køres (uden tallerkener i maskinen) med normalt opvaskemiddel eller citronsyre. Du kan også bruge specielle opvaskemaskinerensere, der findes på markedet. For fjernelse af kalkaflejringer, se *Opvaskemaskinens kar* i kapitlet *Pleje og rengøring*.

Opvaskemaskinen vil indikere med jævne mellemrum, at Selvrens skal køres.

Tryk på , indtil CLn vises på displayet for at vælge programmet.

Skyl

Bruges til at skylle tallerkener, mens du venter på, at opvaskemaskinen bliver fuldt fyldt.

Vælg mulighed

Tryk på mulighederne for at aktivere dem. (De tilgængelige muligheder varierer mellem programmer.)

Auto døråbning

Funktionen for automatisk døråbning forkorter programtiden og forbedrer tørkeresultaterne. Vent, indtil opvaskemaskinen angiver, at programmet er afsluttet, og at tallerkenerne er kølet ned, før du tager dem ud.

Tørretiden for den automatiske døråbningsfunktion varierer afhængigt af modellen, programmet og temperaturen på slutskyllingen.



Tryk på  for at aktivere muligheden, som vises med et indikatorlys.

Muligheden for automatisk døråbning er forudvalgt for nogle programmer.

Ikke tilgængelig for: Hygiejne, Selvrens, Skyl

Forsinket start

Du kan vælge Forsinket start for at starte opvaskemaskinen 1–24 timer efter, at du har trykket på .

1. Tryk på  for at aktivere Udsat Start. Tryk flere gange på for at vælge det ønskede antal timer. Den valgte forsinkelse vises i displayet.
2. Tryk på . Displayet viser nedtællingen, og opvaskemaskinen starter, når tiden er gået. For at annullere Forsinket start skal du trykke og holde  nede i fem sekunder.

Ikke tilgængelig for: Selvrens

Hurtig

Denne funktion forkorter programtiden, men bruger mere energi og vand.



Tryk på  for at aktivere funktionen. Programtiden opdateres i displayet.

Ikke tilgængelig for: Auto, Glas, Hygiejne, Nat, Selvrens, Skyl

Start/Pause/Stop

Tryk på . Displayet starter nedtællingen.

Afbrydelse eller ændring af et program



Tryk og hold  nede i tre sekunder for at sætte programmet på pause. For at afbryde eller ændre et igangværende program, tryk og hold  nede i yderligere to sekunder.

Åbn døren. Hvis låget til opvaskemiddelrummet allerede er åbnet, skal du tilsætte nyt opvaskemiddel. Luk døren igen. Vælg et nyt program, og tryk på .

Resterende tid

Når du har valgt et program og muligheder, vises den samlede tid.



For at tilføje flere ting under en cyklus¹⁾

Tryk og hold  nede i tre sekunder for at sætte programmet på pause. Åbn døren. Fyld opvaskemaskinen og luk døren. Tryk på .

Strømafbrydelse

Hvis opvaskemaskinen mister strøm under et opvaskeprogram, vil programmet blive genoptaget, når strømmen vender tilbage. Hvis strømmen afbrydes under tørring, bliver programmet afbrudt.

Kontroller opvasketider

Når opvaskemaskinen er tændt, kan du trykke og holde  og  nede for at vise antallet af gennemførte opvaskeprogrammer.

Når programmet er færdigt

Når programmet er færdigt, vises "End" (Slut) på skærmen. Og opvaskemaskinen slukker, når summeren afgiver en lyd.

Opvaskemaskinen slukker automatisk, når programmet slutter. Sluk for vandhanen efter hver brug.

¹⁾ Fyld ikke flere tallerkener i, hvis låget til opvaskemiddeldispenseren er åbnet.

Bedste tørreresultat









- Fyld opvaskemaskinen helt op.
- Vinkl hule genstande som kopper, så skyllevandet kan løbe af. Dette er især vigtigt for plastgenstande.
- Fyld op med skyllemiddel eller øg doseringen.
- Aktiver indstillingen Auto døråbning. Se kapitlet *Brug af Opvaskemaskinen*.
- Lad tallerkenerne køle af, før du tømmer opvaskemaskinen.

Tømning af opvaskemaskinen

Varmt porcelæn er skrøbeligt. Lad tallerkenerne køle af i opvaskemaskinen, før de tages ud.

Tøm underkurven først for at undgå, at vand drypper ned fra overkurven.

Programoversigt





Program	Opvaskemiddel (g)	Valgmulighed	Forsøgsprogrammer	Hovedvask	Antal skylninger	Slutskylning	Forbrug ¹⁾		
							Opvasketid (ca. timer: minutter)	Energiforbrug (ca. kWh)	Vandforbrug (liter)
Auto	25	 ³⁾	1 - 2	45 - 65°C	2 - 3	60°C	2:10 - 3:10	0,9 - 1,4	12,0 - 19,0
 1h 65°	25	 ³⁾		65°C	3	65°C	1:00	1,1	13,0
 Intensiv 70°	25		2	70°C	2	70°C	2:50	1,5	15,5
Eco	24	 ³⁾		43°C	2	41°C	4:31	0,55	9,4
 Nat 55°	25		1	55°C	2	65°C	5:35	1,3	14,0
 Glas 40°	20			40°C	2	50°C	1:40	0,6	10,0
 Hygiejne 70°	25			70°C	2	70°C	1:05	1,1	9,5
Rens (Selvrens)	25			70°C	2	70°C	1:05	1,2	10,0
 Skyl	/			/	1	/	0:07	0,01	3,0

1) Forbrugsværdierne kan variere afhængigt af faktorer som indgangsvandets temperatur, rumtemperatur, belastning og valgte funktioner. Værdierne for eco-programmet er nøjagtige, mens de øvrige er vejledende.

2) Dette program er egnet til normalt snavsede tallerkener og er det mest effektive med hensyn til energi- og vandforbrug. Programmet bruges til at vurdere overholdelsen af EU-lovgivningen om økodesign.

3) Auto døråbning. Se kapitlet *Brug af Opvaskemaskinen*.

Indstillinger

1. Tryk på , og luk døren.
2. For at åbne opvaskemaskinens indstillingsmenu skal du trykke på og holde Auto nede,  indtil SEt vises på displayet.
3. Tryk  for at gå gennem indstillingsmenuen.
4. Tryk på Auto for at gennemgå alternativerne.
5. Bekræft den valgte indstilling ved at trykke på .
6. For at afslutte menuen skal du gå igennem den eller trykke på .

Åbn opvaskemaskinens menuindstillinger

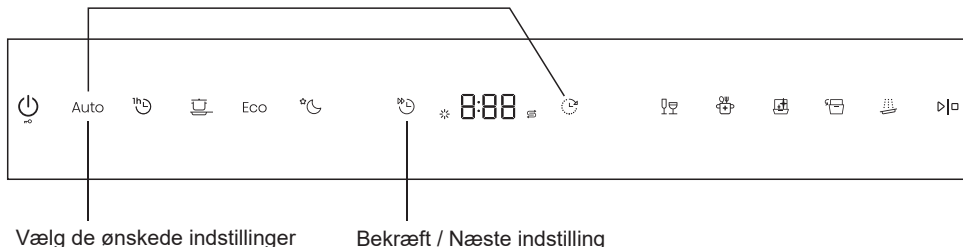

Indstillinger		Muligheder	
1	Automatisk børnesikring	00 (Fra) 01 (Til)	Du kan aktivere indstillingen for Automatisk Børnesikring for at forhindre børn i at starte opvaskemaskinen. Når du har startet et program, skal du trykke og holde på  tre sekunder for midlertidigt at deaktivere eller aktivere indstillingen for Automatisk Børnesikring.
2	Lyde	00-03	Et bip bekræfter, at kontrolpanelet er blevet trykket på. Et bip indikerer, når et opvaskeprogram er afsluttet. Fejlmeddelelser vises altid med en høj alarmlyd.
3	Skylemiddel	00-05	Indstilling for skyllemiddeldosering. Skylemiddelbeholderen kan justeres mellem 00 (Slukket) og 05 (Høj dosering). Øg skyllemiddeldoseringen: <ul style="list-style-type: none"> • Hvis tallerkenerne har vandmærker. Reducer skyllemiddeldoseringen: <ul style="list-style-type: none"> • Hvis tallerkenerne har et klistret hvidt/blåt lag. • Hvis tallerkenerne er stribede. • Skumopbygning. Hvis du har meget blødt vand, kan skyllemidlet fortyndes 50:50 med vand. Forudindstillet på fabrikken: 03

Indstillinger		Muligheder	
4	Vandets hårdhed	00-07	Justér vandblødgøreren. Vælg en indstilling afhængig af vandforsyningsens hårdhed. Det er vigtigt, at denne indstilling er korrekt! Se <i>Vandets hårdhed</i> i kapitlet <i>Før første vask</i> . For en vandforsyning med en hårdhed under 2,8°dH (5°fH / 3,5°eH / 0,5 mmol/L), vælg 00. Vandblødgøreren er deaktiveret, og der skal ikke tilsættes salt. Forudindstillet på fabrikken: 04
5	TAB	00 (Fra) 01 (Til)	Aktiver denne indstilling, når du bruger et alt-i-en opvaskemiddel, som indeholder skyllemiddel. Denne indstilling reducerer skyllemiddeldoseringen og påvirker, hvor ofte opvaskemaskinens indbyggede blødgører regenereres. Forudindstillet på fabrikken: 00
F--	Fejlvisning		Alle fejlmeddelelser. Når du kontakter serviceafdelingen, kan du blive bedt om at oplyse de nyeste fejlmeddelelser.
rSt	Gendan fabriksindstillinger		Gendanner alle indstillinger til fabriksindstillingerne. Vælg rSt og tryk på \triangleright .
End	Afslut		For at afslutte opvaskemaskinens indstillingsmenu skal du vælge "End" (Slut) og trykke på \odot eller vente i 3 sekunder.

Pleje og rengøring

✱ Fyld op med skyllemiddel

Når skyllemiddel skal fyldes på, lyser det tilsvarende symbol i displayet.

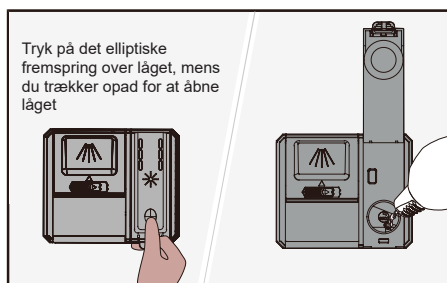

1. Åbn låget til skyllemiddelrummet.
2. Fyld skyllemiddelrummet op til MAX-niveau.
3. Tør overskydende skyllemiddel af omkring rummet.
4. Luk låget forsvarligt.

Efter opfyldning kan der gå lidt tid, før symbolet forsvinder.

⌘ Fyld op med salt

Når der skal fyldes salt på, lyser det tilsvarende symbol i displayet.

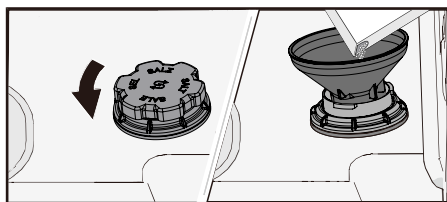

1. Åbn låget til saltkammeret ved at dreje det mod uret.
2. Sæt den medfølgende tragt i åbningen af saltkammeret. (Vand er kun nødvendigt første gang.)
3. Tilsæt en passende mængde salt (maks. 750 gram). Brug opvaskesalt.
4. Tør overskydende salt af kammeret, før du lukker låget.

Efter opfyldning kan der gå lidt tid, før symbolet forsvinder.

⚠ ADVARSEL!

For at undgå rustpletter bør du starte et opvaskesprogram med det samme, efter du har tilsat salt.

Tilsæt aldrig opvaskemiddel beregnet til opvaskemaskiner i saltkammeret. Det vil ødelægge vandblødgøreren!

Rengør filteret

Filteret opfanger større madrester, som kan tilstoppe drænpumpen. Tøm filteret efter behov. Rengør filteret regelmæssigt afhængigt af brugsfrekvensen.

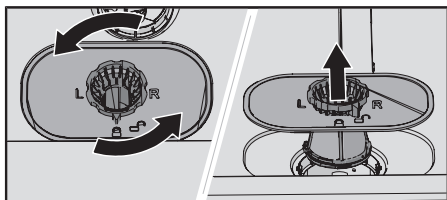

1. Drej låseringen mod uret og løft filteret lige op.
2. Tøm og rengør filteret, hvis nødvendigt.
3. Sæt filteret på plads og drej låseringen med uret, indtil den når stoppositionen. Sørg for, at kanterne er ordentligt tætsluttende.

BEMÆRK!

Forkert installation af filteret kan påvirke opvaskemaskinens ydeevne. Opvaskemaskinen må aldrig bruges uden filteret på plads!

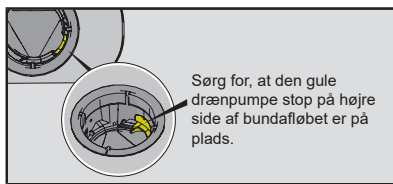

Rengøring af sprøjtearmene

Huller og lejer i sprøjtearmene kan blive tilstoppet. Brug en nål eller et lignende objekt til at fjerne eventuelle rester. Sprøjtearmene har også huller på undersiden.

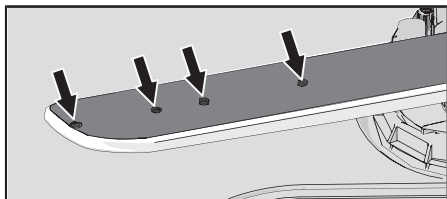

For at rengøre kan du fjerne sprøjtearmene og sørge for at sætte. Dem ordentligt på plads igen efter rengøring.

Øvre sprøjtearm

- Træk den øverste bestikbakke ud. Skru de øverste sprøjtearmlejer mod uret for at fjerne sprøjtearmen.

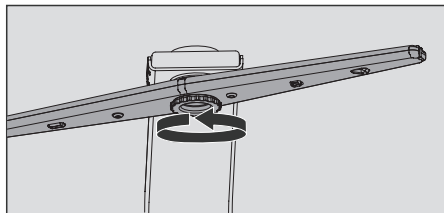

Øvre sprøjtearm

- Træk overkurven ud.
- Skru sprøjtearmens lejer mod uret for at fjerne sprøjtearmen fra overkurven.

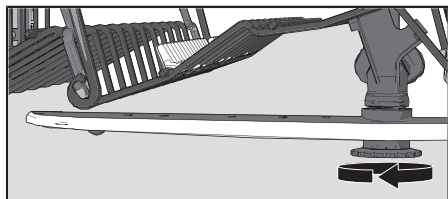

Nedre sprøjtearm

- Træk den nederste sprøjtearm lige op for at frigøre den.

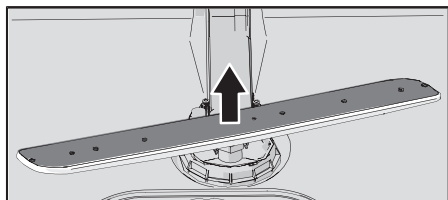

Rengør ydersiden af opvaskemaskinen

Dør og dørpakning

Åbn døren. Rengør siderne af døren og dørpakningen regelmæssigt med en let fugtig klud. Brug en opvaskebørste til at rengøre dørpakningen ved den nederste frontkant.

Kontrolpanel

Hold kontrolpanelet rent. Hvis nødvendigt, tørres det af med en tør eller let fugtig klud. Brug aldrig rengøringsmidler, da de kan ridse overfladen.

CLn- Kør Rens (Selvrens)-programmet

Opvaskemaskinens kar

Opvaskemaskinens kar er lavet af rustfrit stål og forbliver rent ved regelmæssig brug.

Men hvis du har hårdt vand, kan kalkaflejringer ophobe sig i opvaskemaskinen. For at fjerne disse, kør Selvrens-programmet med to spiseskefulde citronsyre i opvaskemiddelrummet (uden tallerkener i maskinen).

Du kan også bruge specielle opvaskemaskinerensere, der findes på markedet.

Fjern blokeringer

Fjernelse af blokering i drænpumpen

Hvis der stadig er vand i opvaskemaskinen, efter programmet er afsluttet, kan drænpumpen være tilstoppet, hvilket medfører fejlmeddelelsen "Vandudløbsfejl".

1. Sluk opvaskemaskinen ved at trykke på \odot -knappen og træk stikket ud af stikkontakten.
2. Fjern filteret.
3. Skovl vandet ud af opvaskemaskinens kar.
4. For at inspicere drænpumpen, fjern den gule drænpumpe stop på højre side af bundafløbet. (Brug tænger hvis nødvendigt.)
5. Drej pumpens hjul, som er placeret bag drænpumpe-stoppet, med hånden. Fjern forsigtigt skarpe genstande, såsom glas.
6. Sæt drænpumpe-stoppet på plads. Sæt filteret på plads.
7. Tilslut maskinen igen.

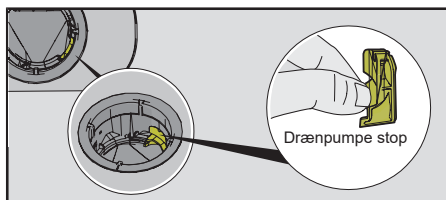

BEMÆRK!

Sørg for at sætte drænpumpe-stoppet på plads.

Fjernelse af blokering i indløbsslangefilteret

Hvis vandforsyningen indeholder sediment, kan det ydre filter på indløbsslangen tilstoppes og udløse fejlmeddelelsen 'Vandindløbsfejl'.

1. Sluk opvaskemaskinen ved at trykke på \odot -knappen og træk stikket ud af stikkontakten.
2. Sluk for vandhanen.
3. Skru indløbsslangen af.
4. Fjern forsigtigt det ydre filter fra indløbsslangen og rengør det.
5. Sæt filteret på plads, og sørg for, at pakningen er korrekt placeret.
6. Skru indløbsslangen fast igen og sørg for, at den er tæt.
7. Sæt stikket i stikkontakten, og tænd for vandhanen. Lad trykket falde, og kontroller, at forbindelsen er tæt.

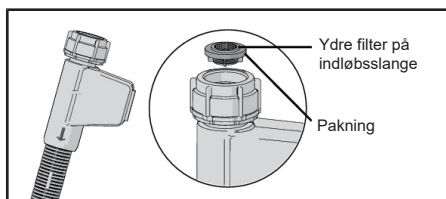







Fejlfinding

Fejlmeddelelser		Handling
F11	Vandudløbsfejl	Se <i>Vand forbliver i opvaskemaskinen</i> i tabellen <i>Problem</i> nedenfor. Hvis problemet fortsætter, skal du kontakte dit nærmeste servicecenter.
F12	Vandindløbsfejl	Kontroller, at vandhanen er tændt. Kontroller, at det ydre filter på indløbsslangen ikke er blokeret. Se <i>Fjernelse af blokering af indløbsslangefilteret</i> i kapitlet <i>Pleje og rengøring</i> . Hvis problemet fortsætter, skal du kontakte dit nærmeste servicecenter.
F40	Indløbsventil lækage	Sluk for vandhanen, og kontakt dit nærmeste servicecenter.
F41	Varmefejl	Sluk for vandhanen. Tag stikket ud af stikkontakten, og kontakt dit nærmeste servicecenter.
F42	NTC-fejl	Sluk for vandhanen, og kontakt dit nærmeste servicecenter.
F43	Vandstandsfejl	Sluk for vandhanen, og kontakt dit nærmeste servicecenter.
F45	Afledningsfejl	Kontakt dit nærmeste servicecenter.
F54	Overfyldning af vand	Sluk for vandhanen, og kontakt dit nærmeste servicecenter. For at undgå vandlækage uden for opvaskemaskinen må du ikke fjerne stikket fra stikkontakten, før vandhanen på forsyningsledningen er slukket!
F56	Cirkulationsfejl	Kontakt dit nærmeste servicecenter.
F65	Kommunikationsfejl	Kontakt dit nærmeste servicecenter.

Tryk ☺ for at rydde fejlmeddelelsen undtagen F54. Når opvaskemaskinen vises F54-fejl, kan den kun slukkes, når fejlen er ryddet.

Problem	Mulige årsager	Handling
Kontrolpanel reagerer ikke.	Du har trykket på kontrolpanelet for hurtigt efter, at døren er lukket.	Vent et øjeblik og prøv igen.
	Døren er åben.	Kontrolpanelet reagerer kun, når døren er korrekt lukket.
	Børnesikring eller Automatisk Børnesikring er aktiveret.	Se kapitlet <i>Brug af Opvaskemaskinen</i> .
	Snavs på kontrolpanelet.	Rengør med en tør eller let fugtig klud.
Døren kan ikke lukkes.	Kurvene er ikke korrekt placeret.	Sørg for, at kurvene er korrekt justeret i vandret position.
		Sørg for, at tallerkenerne ikke hindrer kurvene i at glide på plads korrekt.

Problem	Mulige årsager	Handling
	Dørlåsen klikker ikke på plads og låser.	Tjek dørlåsen. Hvis den ikke klikker på plads, åbn døren. Tryk og hold  nede, indtil displayet begynder at tælle ned. Vent, indtil nedtællingen slutter (60 sekunder). Luk døren igen. Tjek, om dørlåsen klikker på plads og låser.
Opvaskemaskinen starter ikke.	▶  er ikke blevet trykket på.	Tryk på ▶  . Displayet starter nedtællingen.
	Døren er ikke korrekt lukket.	Kontroller døren.
	Du åbnede opvaskemaskinen midt i en cyklus for at tilføje flere ting.	Luk døren og tryk på ▶  .
	Kontroller, om Udsat Start er valgt.	Tryk og hold ▶  nede i fem sekunder for at annullere Udsat Start.
	Stikket er ikke forbundet til stikkontakten.	Kontroller stikket.
	En sikring eller en afbryder er sprunget.	Kontroller stikket.
	Dørlåsen klikker ikke på plads og låser.	Tjek dørlåsen. Hvis den ikke klikker på plads, åbn døren.
	Dørlåsen klikker ikke på plads og låser.	Tjek dørlåsen. Hvis den ikke klikker på plads, åbn døren. Tryk og hold  nede, indtil displayet begynder at tælle ned. Vent, indtil nedtællingen slutter (60 sekunder). Luk døren igen. Tjek, om dørlåsen klikker på plads og låser.
Tallerkenene er ikke rene.	Sprøjtearmene roterer ikke.	Sørg for, at tallerkenene ikke blokkerer sprøjtearmene.
	Huller eller lejer i sprøjtearmene er tilstoppet.	Rengør sprøjtearmene. Se kapitlet <i>Pleje og rengøring</i> .
	Forkert opvaskprogram er valgt.	Vælg et højtemperaturprogram, såsom "Intensiv", til fedtede eller meget snavsede tallerkener.
	Forkert dosering af opvaskemiddel.	Justér vaskemidlet efter vandets hårdhed. Brug den korrekte dosering for optimal rengøring.
	Udløbet opvaskemiddel. Opvaskemiddel har en begrænset holdbarhed.	Køb opvaskemiddel i mindre pakker.

Problem	Mulige årsager	Handling
	Tallerkenerne er lastet forkert.	Undgå at dække porcelæn med store skåle. Sørg for, at høje glas ikke placeres i hjørnerne. Se kapitlet om <i>Fyldning af opvaskemaskinen</i> .
	Glas og kopper er væltet under programmet.	Sørg for, at alle tallerkener sidder sikkert.
	Filteret er tilstoppet.	Rengør filteret.
	Filteret er ikke monteret korrekt.	Sørg for, at filteret er monteret korrekt. Se kapitlet <i>Pleje og rengøring</i> .
	Drænpumpe-stoppet mangler.	Sørg for, at den gule drænpumpe stop på højre side af bundafløbet er på plads. Se kapitlet <i>Pleje og rengøring</i> .
Pletter på rustfrit stål eller sølv.	Visse fødevarer forårsager pletter (sennep, mayonnaise, citron, eddike, salt og dressinger osv).	Skyl disse typer fødevarer af, hvis du ikke starter opvaskemaskinen med det samme. Brug 1-times programmet med Hurtig indstilling, hvis nødvendigt.
	Rustfrit stål kan forårsage pletter på sølv, hvis de kommer i kontakt under opvasken. Aluminium kan også forårsage pletter på tallerkener.	For at undgå mærker og misfarvning, brug forskellige kurve til retter lavet af forskellige metaller, såsom sølv, rustfrit stål og aluminium.
Pletter eller film på tallerkenerne.	Forkert indstilling af skyllemiddeldosering.	Se kapitlet <i>Indstillinger</i> for flere detaljer.
	TAB-indstillingen er aktiveret, og alt-i-en vaskemidlet har en utilstrækkelig tørringseffekt.	Brug et andet alt-i-en opvaskemiddel med bedre tørreresultater. Du kan også deaktivere TAB-indstillingen og bruge separat opvaskesalt og skyllemiddel. Se afsnittet <i>Skyllmiddel</i> i kapitlet <i>Indstillinger</i> .
	Saltkammeret er tomt.	Fyld op med salt. Se kapitlet <i>Før første vask</i> .
	Forkert indstilling af vandblødgøreren.	Se <i>Vandets hårdhed</i> i kapitlet <i>Indstillinger</i> .
	Vandblødgøreren lækker salt.	Sørg for, at låget på saltkammeret er tæt lukket. Hvis det ikke er tæt lukket, kontakt dit nærmeste servicecenter for hjælp.
	Høje temperaturer eller for meget opvaskemiddel kan forårsage ætsning på krystalglas. Desværre kan dette ikke repareres.	Vask krystal ved lav temperatur og brug en forsigtig mængde opvaskemiddel. Kontakt opvaskemiddelproducenten for yderligere anbefalinger.

Problem	Mulige årsager	Handling
Der er en klæbrig hvid eller blå belægning på opvasken.	Indstillingen af Skyllemiddeldosering er for høj.	Reducer doseringen. Se kapitlet <i>Indstillinger</i> for flere detaljer. For meget blødt vand, fortynd Skyllemiddel 50:50 med vand.
Pletter efter vask.	Læbestift og te-pletter er svære at fjerne.	Brug et opvaskemiddel med blegemiddel.
Opvaskemiddelrester i rummet efter opvask.	Opvaskemiddelrummet var fugtigt, da opvaskemiddel blev tilsat.	Opvaskemiddelrummet skal være tørt, når du tilsætter opvaskemiddel.
	Opvaskemiddelrummet er blevet blokeret.	Tjek, om tallerkenerne ikke blokerer opvaskemiddelrummet.
Rattlende lyd under opvask.	Tallerkenerne er ikke korrekt placeret, eller sprøjtearmene roterer ikke.	Sørg for, at tallerkenerne er placeret sikkert. Drej sprøjtearmene for at sikre, at de kan rotere.
Vand er tilbage i opvaskemaskinen	Filteret er tilstoppet.	Rengør filteret.
	Filteret er ikke monteret korrekt.	Sørg for, at filteret er monteret korrekt. Se kapitlet <i>Pleje og rengøring</i> .
	Rester i drænpumpen.	Rengør drænpumpen. Se kapitlet <i>Pleje og rengøring</i> .
	Drænpumpe-stoppet mangler.	Sørg for, at den gule drænpumpe stop på højre side af bundafløbet er på plads. Se kapitlet <i>Pleje og rengøring</i> .
	Knæk i afløbsslangen.	Sørg for, at slangen ikke er foldet eller har skarpe bøjelinjer.
	Blokeret afløbsslange.	Afbryd slangen fra vaskens vandlås. Tjek for rester og sørg for, at forbindelsen har en indre diameter på mindst 14 mm.
Ubehagelig lugt i opvaskemaskinen.	Skidt omkring tætningslisterne og i hjørnerne.	Rengør med en opvaskebørste og lavtskummende rengøringsmiddel.
	Lavtemperaturprogrammer er blevet kørt i en længere periode.	Kør et højtemperaturprogram en eller to gange om måneden. Du kan også køre et selvrensende program. Se <i>Selvrens</i> i kapitlet <i>Brug af opvaskemaskinen</i> .

Problem	Mulige årsager	Handling
Fedtaflejringer i opvaskemaskinen.	Lavtemperaturprogrammer er blevet kørt i en længere periode.	Vælg et højtemperaturprogram som Intensiv for at opløse fedt på meget snavsede tallerkener. Du kan også køre et selvrensende program. Se Selvrens i kapitlet <i>Brug af opvaskemaskinen</i> .
Tingene tørrer ikke korrekt.	Indstillingen Auto døråbning er ikke aktiveret.	Aktiver indstillingen Auto døråbning. Se kapitlet <i>Brug af Opvaskemaskinen</i> .
	Opvaskemaskinen er ikke fyldt helt op.	Fyld opvaskemaskinen fuldt ud.
	Skyllemiddelniveauet er lavt eller doseringen er sat for lavt.	Fyld op med skyllemiddel eller øg doseringen.
	TAB-indstillingen er aktiveret, og alt-i-en vaskemidlet har en utilstrækkelig tørringseffekt.	Skift alt-i-en vaskemidler eller deaktivér TAB og tilsæt salt og skyllemiddel separat. Se afsnittet <i>Skyllemiddel</i> i kapitlet <i>Indstillinger</i> .

Installation

Det er vigtigt, at du læser og følger instruktionerne og anvisningerne nedenfor. Udfør installation og tilslutning i overensstemmelse med de separate installationsvejledninger.

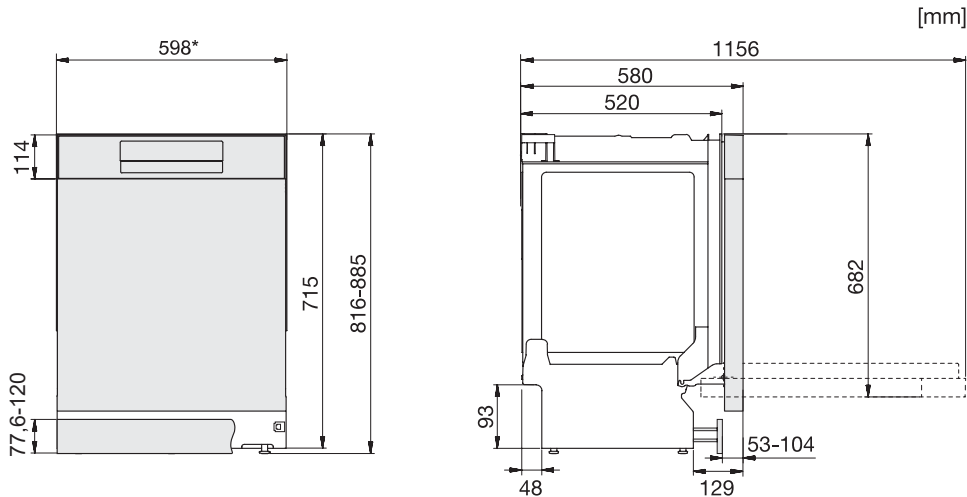

Fjern plastikstrimlerne, hvis installationspladsen er 596-598 mm.
Vær forsigtig! Kanterne kan være skarpe. Brug beskyttelseshandsker!

Nominelle dimensioner. Faktiske målinger kan variere.

Sikkerhedsinstruktioner

- Tilslutninger til elektricitet, vand og afløb skal udføres af en kvalificeret fagperson.
- Overhold altid de lokale bestemmelser vedrørende vand, afløb og elektriske tilslutninger.
- Vær forsigtig under installationen! Brug beskyttelseshandsker! To personer er nødvendige for at håndtere installationen sikkert!
- Placer en drypbakke på gulvet under opvaskemaskinen for at forhindre skade fra eventuelle vandlækager.
- Før du sikrer opvaskemaskinen på plads, skal du teste den ved at køre 1-times programmet med Hurtig indstilling. Sørg for, at vandforsyning og afløb fungerer korrekt. Sørg for, at der ikke er lækager i nogen forbindelser.

ADVARSEL!

Sørg for, at vandforsyningen er slået fra under installationen!

Stikket skal frakobles, eller strømmen til stikkontakten skal slås fra under installationen!

Opsætning

- Installations- og tilslutningsmålene er inkluderet i den separate installationsvejledning. Sørg for, at alle mål stemmer overens med de angivne mål i vejledningen, før du fortsætter. Højden på dørens låg kan justeres for at tilpasse sig forskellige installationer.
- Sørg for, at området er stabilt og fast til placeringen af opvaskemaskinen. Justér de justerbare fødder, så opvaskemaskinen står i vandret position.

- Hvis opvaskemaskinen installeres som en indbygget enhed, skal de omkringliggende skabe kunne modstå kondens fra opvaskemaskinen.
- Fastgør beskyttelsesfilmen under arbejdsfladen og op rundt om kanterne. Beskyttelsesfilmen beskytter arbejdsfladen mod fugt. (Beskyttelsesfilmen er inkluderet i den medfølgende plastikpose.)

Afløbsforbindelse

Opvaskemaskinen er designet til hævet installation for at give en ergonomisk arbejdsposition. Dette gør det muligt for afløbsslangen at falde ned under apparatets bund, f.eks. ved at føre den direkte til et gulv afløb. Opvaskemaskinen er udstyret med en anti-syphonenhed, der forhindrer vandet i at blive drænet under opvaskeprogrammet.

Afløbsslangen kan tilsluttes til tilslutningsniplen på vaskens vandlås. Tilslutningsniplen skal have en indre diameter på mindst 14 mm.

Afløbsslangen kan forlænges med maksimalt 3 meter, men den samlede slangelængde må ikke overstige 4,5 meter. Sørg for, at alle samlinger eller tilslutningsrør har en indre diameter på mindst 14 mm. Ideelt set skal afløbsslangen udskiftes med en ny slange uden samlinger.

Ingen del af afløbsslangen må være mere end 950 mm over bunden af opvaskemaskinen.

Fastgør afløbsslangen sikkert med en slangeholder. Sørg for, at afløbsslangen ikke har knæk.

Tilslutning til vandforsyning

Brug kun indløbsslangen, der følger med opvaskemaskinen. Genbrug ikke gamle slanger eller andre reservedele.

Vandforsyningsrøret skal være udstyret med en vandhane (stophane). Vandhanen skal være let tilgængelig, i tilfælde af at vandet skal lukkes, hvis opvaskemaskinen skal flyttes.

Når installationen er færdig, skal du åbne vandhanen og lade trykket falde. Tjek for eventuelle lækager ved alle forbindelser for at sikre, at de er tætte.

Tilslutning til koldt vandforsyning

Tilslut opvaskemaskinen til koldt vand, hvis bygningen opvarmes med olie, el eller gas.

Tilslutning til varmt vand

Tilslut opvaskemaskinen til varmt vand (maks. 60°C), hvis bygningen opvarmes med energieffektive systemer (fjernvarme, solenergi eller jordvarme). Brug af varmt vand reducerer opvaskemaskinens energiforbrug.

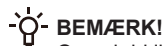

BEMÆRK!

Overskrid ikke den anbefalede vandtemperatur. Noget kogegrej tåler ikke høje temperaturer. Se *Skrøbelige tallerkener* i kapitlet *Fyldning af opvaskemaskinen*.

Elektrisk tilslutning

De elektriske tilslutningsoplysninger er angivet på opvaskemaskinens serienummerplade. Strømforsyningen skal matche disse specifikationer.

Opvaskemaskinen skal tilsluttes en jordet stikkontakt.

Stikkontakten skal placeres uden for installationsområdet, så den forbliver let tilgængelig efter installationen af opvaskemaskinen. Brug ikke en forlængerledning!

Service

Konsulter kapitlet *Fejlfinding* før du kontakter servicecentret. Hvis problemet fortsætter, kontakt dit nærmeste servicecenter for professionel hjælp. Besøg global.hisense.com for yderligere serviceinformation. Tilgængelighed af reservedele og vejledning til selvreparation.

Når du kontakter kundeservice, skal du oplyse følgende oplysninger fra serienummerpladen. Artikelnummer (1) og Serienummer (2).

Bemærk, at ikke-professionelle reparationer kan kompromittere brugerens sikkerhed og annullere garantien.

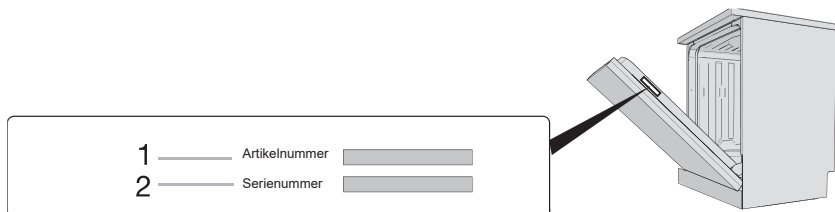

Tekniske data og energimærkning

Tekniske data

Højde:	816 - 885 mm
Bredde:	598 mm
Dybde:	580 mm
Vægt:	36 kg ¹⁾
Antal standardkuverter:	16 ²⁾
Vandtryk:	0,03 - 1,0 MPa
Nominel spænding:	220 - 240 V~50 Hz
Nominel effekt:	1900 W

¹⁾ Vægten kan variere afhængigt af forskellige specifikationer.

²⁾ I henhold til EN 60436 standarden.

Information til forbrugerne

For mere information om dit produkt, besøg global.hisense.com, som giver adgang til den europæiske produktdatabase for energimærkning (EPREL). Alternativt kan du besøge <https://eprel.ec.europa.eu> direkte. Følg instruktionerne og brug modelnavnet til at søge efter dit apparat.

Find serienummerpladen på dit produkt. Notér modelnavnet (3).

Oplysninger til testinstituttet

Oplysninger til sammenlignelighedstest i overensstemmelse med EN 60436

Kapacitet: 16 pladsindstillinger

Placering af overkurv: nederste position

Program: Eco

Indstilling af skyllemiddel: 05

Mængder af pulveriseret rengøringsmiddel: 4 g forvask + 20 g hovedvask

1. Overkurve:

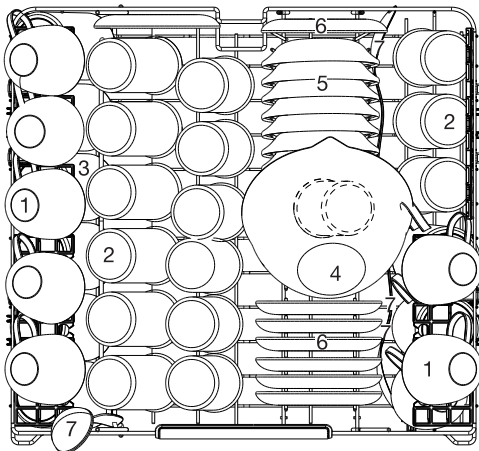

Antal	Artikel
1	Kop
2	Glas
3	Krus
4	Glasskål
5	Dessertskål
6	Underkop
7	Serveringsske

2. Underkurve:

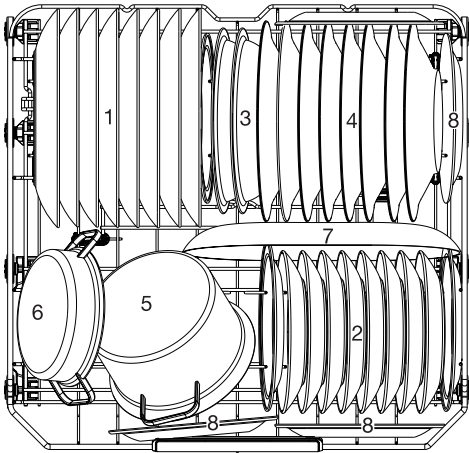

Antal	Artikel
1	Middagstallerken
2	Desserttallerken
3	Melaminskål
4	Suppetallerken
5	Lille gryde
6	Ovngryde
7	Ovalt fad
8	Melamin desserttallerken

3. Øverste bestikbakke:

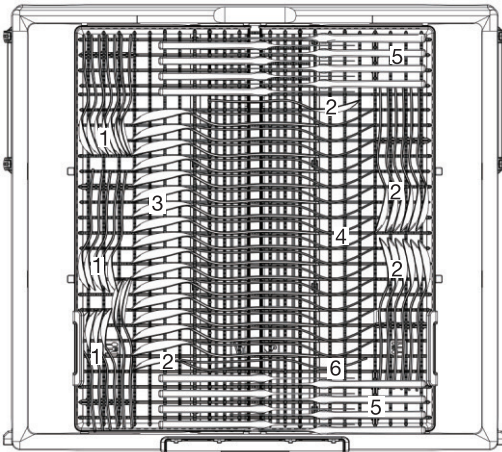

Antal	Artikel
1	Teskeer
2	Dessertskeer
3	Suppeskeer
4	Gafler
5	Knive
6	Serveringsgaffel

