

KBT600BL

Produktfamilie	Hætte
Emhættetype	Vægmonteret emhætte
Design	T-flad
Udsugning	Uddrivning
Elektronisk styring	Ja
Materiale	Rustfrit stål
EAN-kode	8017709347246
Æstetik	Universal
Farve	Sort
Logo	Silketryk



Betjeninger

Betjeningsindstillinger Elektroniske knapper

Program / Funktioner

Antal hastigheder	3
Intensiv hastighed	
24-timers luftfilter-funktion	
Timerindstillinger	

Tekniske egenskaber



Antal lamper	2	Fedtfiltre	Aluminium
Type af lamper	LED	Visning af filterudskiftning	Ja
Lys effekt	1,3 W	Luftudtag	150 mm
Skala for lysfarvetemperatur (° K)	3000 °K	Minimumsafstand fra GAS kogeplade	650 mm
Maksimal kapacitet frit udtag	820 m³/h	Minimumsafstand fra ELEKTRISK kogeplade	500 mm
Motoreffekt	230 W	Kontraventil	Ja
Antal filtre	2		

	Udsugningshastighed IEC 61591 [m ³ /h]	Støjniveau (IEC 60704- 2 -13) [dBA]
Hastighed 1	260	49
Hastighed 2	358	57
Hastighed 3	473	64
Intensiv hastighed	686	72

Medfølgende tilbehør

Rørreduktion Ja

Ydeevne/energimærke



Årligt effektivitet forbrug (AEChood)	53 kWh/a	Luftbåren, akustisk A- vægtet lydtryks- emission ved minimumshastighed (SPEmin)	48 dBA
Energieffektivitetsklasse (EØF)	A	Luftbåren, akustisk A- vægtet lydtryks- emission ved maksimumshastighed (SPEmax)	64 dBA
Fluid Dynamic Efficiency (FDE)	29,8	Luftbåren, akustisk A- vægtet lydtryks- emission ved boost- hastighed (SPEbooster)	71 dBA
Fluid Dynamic Efficiency Klasse (FDEC)	A	Tid, stigningsfaktor (F)	0,9
Belysningens effektivitet (LE)	70,4 lux/W	Energieffektivitetsindeks for første hulrum	52,0
Belysningens effektivitetsklasse (LEC)	A	Målt luftmængde ved bedste driftspunkt (Qbep)	395 m ³ /h
Fedtfiltrering effektivitet (GFE)	79,7 %	Målt lufttryk ved bedste driftspunkt (QBEP)	451 Pa
Fedtfiltrering effektivitetsklasse (GFEC)	C	Målt elektrisk effektforbrug ved bedste driftspunkt (Wbep)	159 W
Luftstrøm ved minimumshastighed (Qmin)	261 m ³ /h	Normal effekt på lys- systemet (WI)	3 W
Luftstrøm ved maksimumshastighed (Qmax)	473 m ³ /h	Gennemsnitlige oplysning af belysning på kogezone (Emiddle)	156 lux
Luftstrøm ved boost- hastighed (Qboost)	686 m ³ /h	Lydeffektniveau på højeste indstilling (LWA)	70 dBA

Elektrisk tilslutning

Elektrisk klassificering	230 W	Frekvens (Hz)	50-60 Hz
Spænding	220-240 V	Kabellængde	1500 mm

Ekstraudstyr

Kulfilter	No	Skorstensforlængelse	No
Fjernbetjening	No	Luftudtag	No

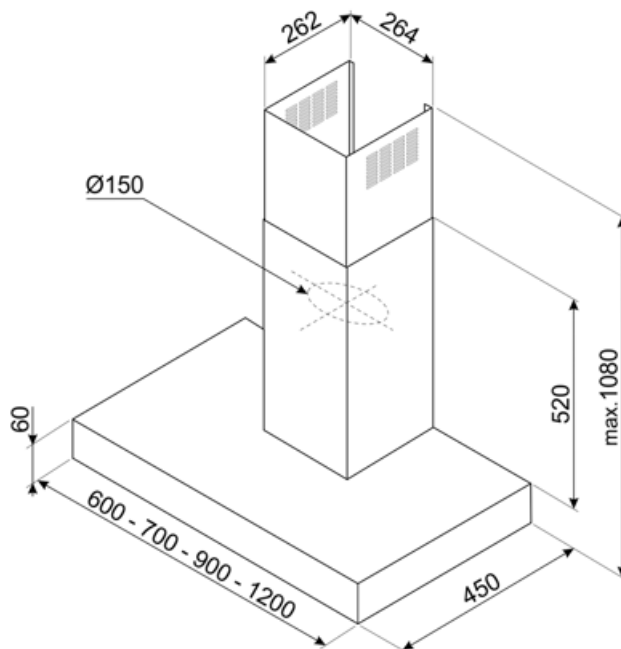

Compatible Accessories

KITCEKBTBL

KITFCKBT

1 stk aktivt kulfilter til KBT* / KBCT*
emhættemodeller

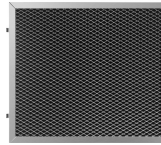



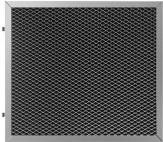



KITFCKBTR



1 stk regenererbart* kulfilter der passer
til alle KBT/KBCT emhættemodeller. *
Den kan vaskes i opvaskemaskinen op til
12 gange og tørres i ovnen på maks. 90°
i 60 min. dimensioner 237,5(H)x245x10
mm

Symbols glossary

- | | | | |
|--|--|---|---|
|  | 24h: Når valgt, genopfrisker denne funktion luften i ca. 10 minutter hver time over en 24-timers periode ved minimumshastighed og et umærkbart støjniveau. |  | Filtre: Modellen har filtre, der hjælper med at fjerne fedt fra dampen, der stammer fra gryderne under tilberedningen. |
|  | A: Product drying performance, measured from A+++ to D / G depending on the product family |  | Sluk automatisk: En speciel indstilling, der kører efter endt tilberedning i en forudindstillet tid og derefter automatisk slukkes. |
|  | Advarselslys: til at advisere om hvornår det er nødvendigt at skifte filtrene. |  | Lys: Alle emhætter har lys, der belyser kogeområdet eller tilføjer køkkenets atmosfære. |
|  | Intensiv / turboindstilling: når der kræves ekstra hurtig udsugning. | | |