

DNP08SECIN

EAN-kode	8017709362867
Produktfamilie	Tørretumbler
Kommerciel bredde	60 cm
Kommerciel dybde	Standard (54cm)
Installation	Fritstående
Tørresystem	Kondenserende med varmepumpe
Fyldningstype	Forside



Programmer

Betjenerer

Programgrafik

Antal programmer

Programmer



Bomuld ØKO



Rapid



Hygiejnisk tørring



Genopfrisk hygiejnen



Damp Opfriskning



Udendørs/Sportstøj



Bomuld



Syntetisk



Stille



Skjorter



Jeans



Mix Blandet



Tidsindstillede programmer



Uld



Dyne

Specialprogrammer

Damp Opfriskning

Genopfrisk hygiejnen



Hygiejnisk tørring



Uld



Skjorter

Display



Tørreniveau

Tørretid

Varighed af program

Forsinket start

Visning af resterende tid

Displaytype	
Visning programstatus	
Slut på cyklus-indikator	
Visning af filterrensning	Ja
Visning af kondensbeholder fuld	Ja

Tekniske egenskaber



Motor type	Børstefri / inverter	Lågestørrelse	40 cm
Betjener	Elektronisk styring	Maks. åbningsvinkel for låge	155 °
Fugtighedssensor	Ja	Lågehængsler	Højre
Valg af tørretid	Fra 10 op til 160 min.	Vendbar låge	Ja
Afkølingsfase	Ja	Børnesikring (programlås)	Ja
Antikrøl fase	Ja	Placering af vandkondensator	Øverste
Indvendigt lys	Ja	Varmepumpesystem	Ja
Combined filter	Yes	Type af kølegas	R290
Fnugfilter	Ja	Mængde af kølegas i Kg.	0.149
Tromlemateriale	Rustfrit stål	Afløbsslange til kondensvand	Ja
Tromlevolumen	110 l	Søjleinstallation, kun med kompatibel vaskemaskine	Med stablingsæt, fås som ekstraudstyr
Gennemsigtig låge	Ja		

Ydelses-/energimærke – Reg 2023



Lasteevne (bomuld)	8 kg	Energy efficiency class	C
Støjniveau for standard bomuldsprogram ved fuld kapacitet	64 dB(A) re 1 pW	Vægtet energiforbrug i kWh pr. tørringscyklus	1,02
Programtid for standard bomuldsprogram ved fuld kapacitet	174 min	Akustisk luftbåren støjemissionsklasse	B
Programtid for standard bomuldsprogram ved delvis kapacitet	108 min	Kondenserings-effektivitetsklasse	B
Type	Kondenserende	Kondensationseffektivitet	88 %

Elektrisk tilslutning

Nominel effekt	800 W	Frekvens (Hz)	50 Hz
Nuværende	10 A	Kabellængde	150 cm
Spænding (V)	230-240 V	Stik	(F;E) Schuko

Logistiske oplysninger

Bredde (mm) 598 mm
Dybde (mm) 607 mm

Produkt højde (mm) 846 mm

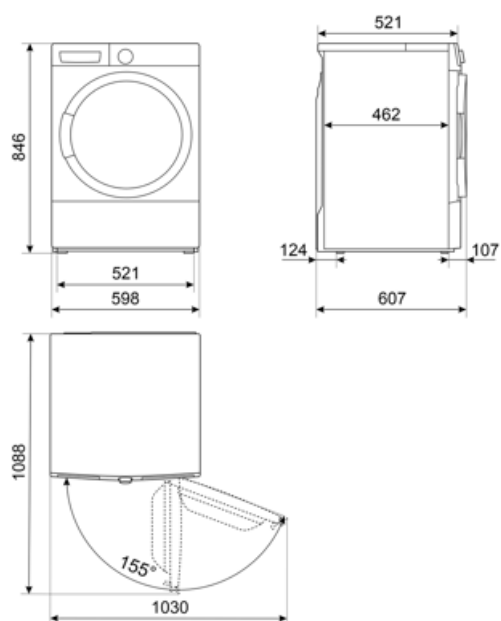

Compatible Accessories

































KITSPNC

Stabersæt dedikeret til WN & DN
Dimension (mm): L598xH35xP618

KITSTWD

Symbols glossary

	Børnesikring: nogle modeller er udstyret med en enhed til at låse programmet / cyklusen, så det ikke på uheldigvis kan ændres.		A+++: Apparater med dette symbol kan reducere energiforbruget med yderligere 30% i forhold til standard A-energivurderingen.
	Energieffektivitetsklasse C		Forsinkelsestimer: kan indstilles til at køre programmet på et bekvemt tidspunkt eller for at udnytte energiperioder uden for peak perioder.
	LED-display: for at vise programmer, valgte funktioner og valgmuligheder og tid til slutningen af cyklusen.		40 cm: Stor påfyldningsluge med en diameter på 40 cm gør det lettere og hurtigere at ifylde og tømme tøj med maksimal brugervenlighed.
	Dette viser mængden af vasketøj, der kan puttes i tørretumbleren i KG.		Fugtighedsføler: gør det muligt at justere tørretumbler for at opnå det ønskede tørringsniveau (Strygetør, Skabstør og Ekstra tør), hvilket sparer tid og reducerer energiforbruget. Derudover giver manuel justering dig mulighed for at programmere tørretid i henhold til dine præferencer.
	Slut: Vis det stadium, hvor programmet er i gang: programmet er afsluttet.		Internt lys: hjælper med at oplyse indersiden af tromlen.
	Smegs udvikling mod mere intelligente og miljøvenlige modeller har ført til valget af Inverter-teknologi, hvilket reducerer forbruget betydeligt.		Støjniveau: Fremragende isolering og specielle enheder holder støj på et minimum.
	Brug til at vaske dit normalt snavsede, slidstærke bomulds- og linnedvasketøj. Selvom det vasker længere end alle andre programmer, giver det høje energi- og vandbesparelser. Den faktiske vandtemperatur kan afvige fra den angivne vasketemperatur. Når du fylder maskinen med mindre vasketøj (f.eks. ½ kapacitet eller mindre), kan programtiden automatisk blive kortere. I dette tilfælde vil energi- og vandforbruget falde mere, hvilket giver en mere økonomisk vask. Dette program er tilgængeligt i modellerne med indikatoren for resterende tid.		Program til tørring af bomuldsstoffer, herunder lagner, pudebetræk, pyjamas, linge, duge, osv
	Til fiberdyner, der angiver egnethed på etiketten		Til centrifugering af jeans med høj hastighed
	Til syntetiske materialer uden pigmenter og til bomuld		Kort ventilation til bomulds- og linnedbeklædning uden varm luft
	Blid tørring til skjorter, der undgår dannelse af folder		Valg af tidsindstillede cyklusser ved lave temperaturer.
	Til tørring af uldklæder anbragt på en passende kurv		Superhurtig: et program designet til at vaske små mængder vasketøj hurtigt, ideel til vask af let snavs tøj.

-
- | | |
|--|---|
|  <p>Skjorter: en cyklus til vask af skjorter på kort tid med den største omhu ved hjælp af en rolig centrifugering til nem stryging.</p> |  <p>Gym: Gym, en cyklus designet til vask af let snavset tøj, dvs. sportsbeklædning, dette er en hurtig vask, som også er blid over for materialer.</p> |
|  <p>Uld: dette program til uld eller sarte materialer bruger tromlen langsommere for at sikre den største pleje for tøj.</p> |  <p>Damp Valgmulighed: dampen er perfekt til at udjævne folder, opfriske materiale, neutralisere lugt og frigøre snavs, ødelægger allergener hurtigere end ved at vaske genstanden i vand.</p> |
|  <p>Viser programmets fase: Viser den fase, hvori programmet befinder sig.</p> |  <p>Særligt program til beklædningsgenstande / tekstiler, f.eks. børnetøj, der kræver desinficeret og sart vask.</p> |
|  <p>Støjniveauet minimeres</p> |  <p>Program til delikat behandling af beklædningsgenstande i syntetiske eller blandede materialer, såsom t-shirts og bluser.</p> |