



Electrolux



electrolux.com/register



LLT8HE49U0

INSTALLATION / ASENNUS / INSTALLASJON / INSTALLATION

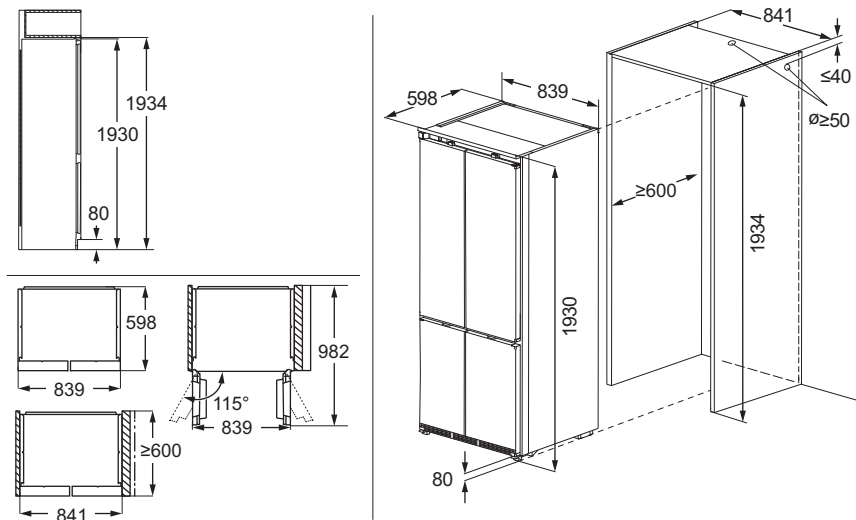

LYDE / ÄÄNIÄ / LYDER / LJUD



⚠ SIKKERHEDSOPLYSNINGER

Læs den medfølgende brugsanvisning grundigt, før produktet installeres og tages i brug. Producenten påtager sig intet ansvar for eventuelle skader, der skyl-

des forkert installation eller brug. Opbevar altid brugsanvisningen på et sikkert og tilgængeligt sted til senere opslag.

Sikkerhed for børn og sårbare personer

- Produktet må kun bruges af børn fra 8 år og opefter samt af personer med nedsat fysisk, sensorisk eller psykisk funktionsevne, eller som mangler den nødvendige erfaring eller viden, hvis de er under opsyn eller er blevet instrueret i at bruge produktet på en sikker måde samt forstår de farer, det indebærer. Børn i alderen 3 til 8 år og personer med meget omfattende og komplekse handicap har lov til at fylde og tømme produktet, forudsat at de er blevet instrueret korrekt. Børn på under 3 år skal holdes på afstand af produktet, medmindre de overvåges konstant.
- Børn skal holdes under opsyn for at sikre, at de ikke leger med produktet.
- Børn må ikke udføre rengøring og vedligeholdelse på produktet uden opsyn.
- Opbevar al emballage utilgængeligt for børn, og bortskaf det korrekt.

Generel sikkerhed

- Dette produkt er kun til opbevaring af mad- og drikkevarer.
- Dette produkt er beregnet til brug i en enkelt husstand i et indendørs miljø.
- Dette produkt kan bruges på kontorer, hotelværelser, bed & breakfast værelser og andre lignende indkvarteringer, hvor brugen ikke overstiger (gennemsnitlig) husholdningsforbrug.
- Overhold følgende instruktioner for at undgå kontaminering af mad:
 - Lad ikke lågen stå åben i lange perioder;
 - Rengør regelmæssigt overflader, der kan komme i kontakt med mad og tilgængelige afløbssystemer;
 - Opbevar rå kød og rå fisk i velegnede beholdere i køleskabet, så det ikke kommer i kontakt med eller drypper på andet mad.
- ADVARSEL: Sørg for, at ventilationsåbninger, både i produktets kabinet og i et evt. indbygningselement, ikke er blokerede.

- **ADVARSEL:** Brug ikke mekaniske anordninger eller andre midler til at fremskynde afrimningsprocessen, medmindre de er anbefalet af producenten.
- **ADVARSEL:** Undlad at beskadige kølekredsløbet.
- **ADVARSEL:** Brug ikke el-apparater inde i produktets rum til madvarer, med mindre de er af den type, som producenten anbefaler.
- Brug ikke vandspray eller damp til at rengøre produktet.
- Rengør produktet med en fugtig, blød klud. Brug kun neutralt rengøringsmiddel. Brug ikke slibende midler, skuresvampe, opløsningsmidler eller metalgenstande.
- Når produktet står tomt i længere tid, skal det slukkes, afrimes, rengøres, af-tørres, og lågen skal efterlades åben for at forhindre, at der dannes mug i produktet.
- Opbevar ikke eksplosive stoffer som f.eks. aerosol-beholdere med brændbar drivgas i dette produkt.
- Hvis strømledningen er beskadiget, skal den af sikkerhedsgrunde udskiftes af producenten, det autoriserede servicecenter eller en tekniker med tilsvarende kvalifikationer.

SIKKERHEDSANVISNINGER

Installation

ADVARSEL!

Apparatet må kun installeres og tilsluttes af en sagkyndig.

- Fjern al emballagen.
- Undlad at installere eller bruge et beskadiget apparat.
- Brug ikke apparatet, inden det monteres i den indbyggede struktur, pga. sikkerhed.
- Følg de separate instruktioner for installation af produktet og vending af døren, som findes på vores hjemmeside.
- Vær altid forsigtig, når du flytter apparatet, da det er tungt. Brug altid sikkerhedshandsker og lukket fodtøj.
- Sørg for, at luften kan cirkulere omkring produktet.
- Ved første installation eller efter at have vendt døren, skal du vente mindst 4 timer,

før du slutter produktet til strømforsyningen. Det er for, at olien kan løbe tilbage i kompressoren.

- Inden der udføres nogen form for arbejde på produktet (f.eks. vending af døren), skal stikket altid tages ud af kontakten.
- Installér ikke produktet tæt på radiatorer eller komfurer, ovne eller kogesektioner, medmindre andet er angivet i installationsvejledningen.
- Udsæt ikke produktet for regn.
- Installér ikke produktet, hvor der er direkte sollys.
- Montér ikke produktet på områder, der er for fugtige eller for kolde.
- Når du flytter produktet, skal du løfte det i forkanten, så gulvet ikke bliver ridset.
- Beskyt gulvet mod ridser, når du vender døren på produktet.

El-forbindelse

ADVARSEL!

Risiko for brand og elektrisk stød.

ADVARSEL!

Ved placering af produktet skal du sørge for, at ledningen ikke kommer i klemme eller bliver beskadiget.

ADVARSEL!

Brug ikke multistikadapters og forlængerledninger.

- Sørg for, at parametrene på typeskiltet er kompatible med netttilslutningens elektriske mærkeværdier.
- Apparatet skal tilsluttes strøm m/jord, jvf. Stærkstrømsreglementet.
- Brug altid en korrekt monteret lovlig stikkontakt.
- Hvis stikkontakten ikke er jordet, skal produktet tilsluttes en separat jordforbindelse i overensstemmelse med gældende bestemmelser. Kontakt en autoriseret installatør.
- Undgå at beskadige de elektriske komponenter (f.eks. netstik, strømkabel, kompressor). Kontakt et autoriseret servicecenter eller en elektriker for at udskifte de elektriske komponenter.
- Strømledningen skal forblive under niveauet for strømstikket.
- Sæt først netstikket i stikkontakten ved installationens afslutning. Sørg for, at der er adgang til elstikket efter installationen.
- Undgå at slukke for apparatet ved at trække i netledningen. Tag altid selve netstikket ud af kontakten.

Brug

ADVARSEL!

Risiko for personskade, forbrændinger, elektrisk stød eller brand.



Apparatet indeholder brændbar gas, isobutan (R600a), en naturgas med høj miljømæssig kompatibilitet. Vær omhyggelig med ikke at forårsage skade på kølemiddelkreds-løbet, der indeholder isobutan.

- Apparatets specifikationer må ikke ændres.

- Enhver brug af produktet som fritstående er strengt forbudt. Det skal anvendes til indbygning.
- Dette produkt er beregnet til at blive brugt ved en omgivende temperatur på mellem 10°C til 43°C. Produktets korrekte drift garanteres inden for det specificerede temperaturområde.
- Stil ikke elektriske produkter (f.eks. ismaskiner) i produktet, medmindre de er angivet som relevante af producenten.
- Hvis der opstår skade på kølemiddelkredsløbet, skal du sørge for, at der ikke er ild og antændelseskilder i rummet. Udluft lokalet.
- Lad ikke varme genstande røre produktets plastdele.
- Læg ikke sodavand i frostrummet. Dette skaber tryk på sodavandsbeholderen.
- Opbevar ikke brandfarlig gas og væske i produktet.
- Anbring ikke brændbare produkter eller genstande, der er våde af brændbare produkter i nærheden af eller på produktet.
- Rør ikke ved kompressoren eller kondensatoren. De er varme.
- Undlad at fjerne eller røre ved ting fra frostrummet, hvis dine hænder er våde eller fugtige.
- Nedfrys ikke mad igen, der er blevet optøet.
- Følg opbevaringsanvisningerne på emballagen til frostvaren.
- Pak madvaren ind i fødevareregnet materiale, inden den lægges i fryseren.
- Sørg for, at maden ikke kommer i kontakt med produktets indvendige vægge.

Indvendig belysning

ADVARSEL!

Risiko for elektrisk stød.

- Dette produkt indeholder en eller flere lyskilder af energieffektivitetsklasse F.
- Vedrørende lampe(r) i dette produkt og reservedelslamper, der sælges separat: Disse lamper er beregnet til at modstå ekstreme fysiske forhold i husholdningsapparater, såsom temperatur, vibration, fugt, eller er beregnet til at signalere information om apparatets driftsstatus. De er ikke beregnet til at blive brugt i andre apparater, og de er ikke velegnede til belysning af rum.

Vedligeholdelse og rengøring

⚠ ADVARSEL!

Risiko for personskade eller beskadigelse af apparatet.

- Sluk for produktet, og tag stikket ud af kontakten inden vedligeholdelse.
- Dette produkt har kulbrinter i køleenheden. Vedligeholdelse og genopladning af enheden må kun udføres af en faguddannet person.

Service

- Kontakt et autoriseret servicecenter for at få repareret produktet. Brug kun originale reservedele.
- Bemærk, at hvis man selv reparerer produktet, eller får det repareret af en ikke-fagperson, kan det have sikkerhedsmæssige konsekvenser og vil muligvis gøre garantien ugyldig.
- Følgende reservedele er tilgængelige i mindst 7 år efter, at modellen er udgået: termostater, temperatursensorer, printkort, lyskilder, dørhåndtag, dørhængsler, bakker og kurve. Dørpakninger er

tilgængelige i mindst 10 år efter, at modellen er udgået. Varigheden kan være længere i dit land. For yderligere oplysninger bedes du besøge vores hjemmeside.

- Bemærk, at nogle af disse reservedele kun er tilgængelige for fagudlærte reparatører, og at ikke alle reservedele er relevante for alle modeller.

Bortskaffelse

⚠ ADVARSEL!

Risiko for personskade eller kvælning.

- Tag stikket ud af kontakten.
- Klip elledningen af, og kassér den.
- Fjern lågen, så børn og kæledyr ikke kan blive lukket inde i apparatet.
- Apparats kølekredsløb og isoleringsmaterialer er ozonvenlige.
- Isoleringsskummet indeholder brændbar gas. Kontakt din genbrugsplads ang. oplysninger om, hvordan apparatet bortskaffes korrekt.
- Undgå at beskadige delene til køleenheden, der befinder sig i nærheden af varmeveksleren.

PLACERING AF PRODUKTET

Justering

Før produktet placeres i skabet:

1. Træk strømkablet gennem hullet i sidepanelet eller toppladen.
2. Placer produktet i skabet.
3. Juster placeringen og afstanden mellem produktet og skabet.

Nivellering

Produktet har to justerbare fødder foran, en i hver side.

Brug en flad skruetrækker til at dreje fødderne med uret for at hæve produktet. Drej fødderne mod uret for at sænke produktet.

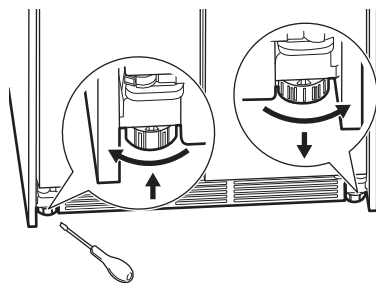

Montering i skabet

Fastgøring af produktet til skabet:

1. Find de øverste hængselplader på begge sider af produktet.
2. Skru monteringspladen fast på produktets den øverste hængselplade med stjerneskruer.
3. Skru produktets forbindelsesplade fast på skabet med stjerneskruer.
4. Stram stjerneskrueene.

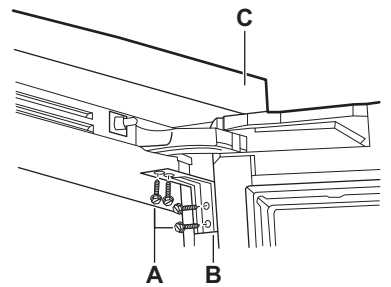

- A. Stjerneskruer
- B. Monteringsplade
- C. Skab

Montering af ventilationsgitteret

1. Åbn begge døre.
2. Placer de 4 klemmer på ventilationsgitteret ud for klemmerne nederst på produktet.
3. Tryk ventilationsgitteret på plads.

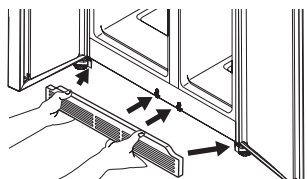

BETJENINGSPANEL

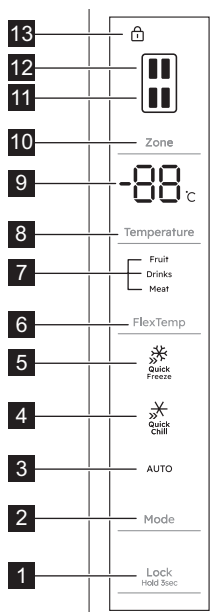

- 1 Knappen **Lås**
Hold låseknappen inde i 3 sekunder for at låse betjeningspanelet eller låse det op. Indikatoren Lås blinker, og der lyder et bip. Når betjeningspanelet er låst, kan indstillingerne ikke ændres.
- 2 Knappen **Tilstand**
Tryk gentagne gange for at aktivere: Quick Freeze og/eller Quick Chill eller funktionen Auto.

- 3 Indikator for **funk. Auto**
Tryk på knappen Tilstand for at aktivere funktionen Auto. I denne funktion er temperaturen i køleskabsrummet indstillet til 5°C, og temperaturen i fryserummet er indstillet til -18°C.
- 4 Indikator for **funk. Quick Chill**
- 5 Indikator for **funk. Quick Freeze**
- 6 Knappen **FlexTemp**
Tryk gentagne gange for at aktivere en af følgende funktioner: kød, drikkevarer (standard) eller frugt i skuffen med variabel temperatur. Temperaturen i skuffen er indstillet til -4°C til opbevaring af kød, 0°C til opbevaring af drikkevarer eller +4°C til opbevaring af frugt.
- 7 Indikatorer for **skuffen med variabel temperatur**
- 8 **Temperaturknop**
Tryk på knappen for at indstille temperaturen i det valgte rum. Temperaturinterval for køleskabsrum: 2°C – 8°C, standard 5°C. Temperaturinterval for fryserum: -15°C – -23°C, standard -18°C.
- 9 **Temperaturindikator**
- 10 Knappen **Zone**
Tryk på knappen for at vælge køleskabsrum eller fryserum. Zoneindikatoren blinker. Temperaturen ændres ved at stille på temperaturknappen.
- 11 Indikator for **fryserum**
- 12 Indikator for **køleskabsrum**
- 13 Indikatoren **Lås**

Quick Freeze-funktion

Denne funktion giver en hurtigere indfrysning af fødevarerne. Temperaturen i fryserummet skifter, og temperaturindikatoren viser -23°C . Funktionen slår fra efter 24 timer, eller når fryserens temperatur er -28°C . Symbolet forsvinder, og fryseren vender tilbage til den indstillede temperatur.

Tryk på knappen Tilstand for at aktivere Quick Freeze.

Quick Chill-funktion

I denne funktion når køleskabsrummet op på den indstillede temperatur på kort tid. I denne

funktion indstilles temperaturen i køleskabsrummet til 2°C i 150 minutter. Efter dette tidsrum vender temperaturen tilbage til den tidligere indstilling.

Tryk på knappen Tilstand for at aktivere Quick Chill.

Alarm for åben låge

Hvis kølefryseskabets dør står åben i ca. 2 minutter, aktiveres en alarmtone.

Alarmen stopper, når lågen lukkes.

Tryk på knapperne Zone og FlexTemp i 3 sekunder for at slå alarmen fra.

DAGLIG BRUG

Placering af hylder

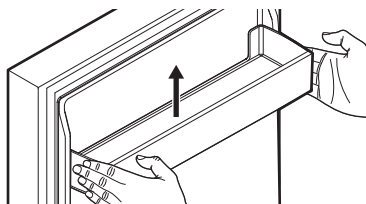
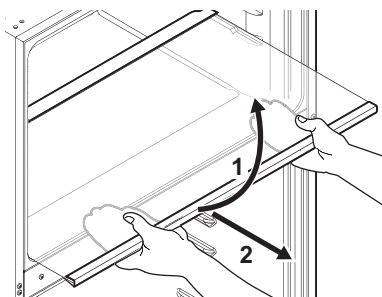

ⓘ Glasdele og dørhylder skal håndteres forsigtigt. De må ikke ridses, belastes hårdt eller udsættes for pludselige temperaturskift. Glasdele må ikke vaskes i opvaske-maskine.

Udtagning af skufferne

Sådan tages skufferne ud:

1. Åbn døren helt.
2. Træk skuffen ud, indtil den stopper.
3. Løft fronten opad, og træk skuffen ud.

Indsæt skufferne ved at udføre ovenstående i omvendt rækkefølge.

RÅD OG TIPS

Råd om energibesparelse

- Fryser: Den oprindelige konfiguration sikrer den mest effektive brug af energi.
- Køleskabet: Konfigurationen med skufferne i bunden af produktet og hylderne jævnt fordelt sikrer den mest effektive brug af energi. Placeringen af holderne i lågen påvirker ikke energiforbruget.

- Åbn lågen så lidt som muligt, og lad den ikke stå åben længere end nødvendigt.
- Fryser: Jo koldere temperaturindstilling, des højere er energiforbruget.
- Køleskabet: Indstil ikke for høj temperatur, medmindre det er nødvendigt på grund af madens egenskaber.
- Hvis den omgivende temperatur er høj, og temperaturvælgeren er indstillet til lav temperatur, og skabet er helt fyldt, kan kompressoren køre konstant og skabe rim

eller is på fordampere. I dette tilfælde skal du indstille temperaturkontrollen til en højere temperatur for at muliggøre automatisk afrimning.

- Dæk ikke ventilationsristene eller hullerne.

Holdbarhed for fryserafdeling

Madvare	Holdbarhed (måneder)
Brød	3
Frugt (bortset fra citrus)	6 - 12
Grøntsager	8 - 10
Rester uden kød	1 - 2
Mejeriprodukter:	
Smør	6 - 9
Blød ost (f.eks. mozzarella)	3 - 4
Hård ost (f.eks. parmesan, cheddar)	6
Skaldyr:	
Fed fisk (f.eks. laks, makrel)	2 - 3
Mager fisk (f.eks. torsk, skrubbe)	4 - 6
Rejer	12
Afskallede muslinger & Blåmuslinger	3 - 4
Tilberedt fisk	1 - 2
Kød:	
Fjerkræ	9 - 12
Oksekød	6 - 12
Lammekød	6 - 9
Pølse	1 - 2
Rester med kød	2 - 3

Tips til frysning

- Frys ikke flasker eller dåser med væsker, især ikke drikkevarer, der indeholder

kuldioxid. De kan eksplodere under nedfrysning.

- Sæt ikke varm mad i fryseren.
- Anbring ikke friske, ufrosne madvarer direkte ved siden af allerede frosne madvarer.
- Spis ikke isterninger, vandis eller ispinde umiddelbart efter, at du har taget dem ud af fryseren, for at undgå forfrysninger.
- Genfrys ikke optøet mad.

Råd om opbevaring af frosne madvarer

- Til optimal opbevaring af frosne fødevarer anbefales en temperatur på -18°C eller lavere.
- En højere temperaturindstilling inden i skabet kan føre til kortere holdbarhed.
- Hele fryseren er velegnet til opbevaring af frosne madvarer.
- Lad der være nok plads omkring maden, til at luften kan cirkulere frit.

Råd om køling af madvarer

- Til optimal opbevaring af ferske madvarer anbefales en temperaturindstilling på $+4^{\circ}\text{C}$ eller lavere.
- Brug altid lukkede beholdere til væske og til mad for at undgå smage eller lugte i rummet.
- For at undgå krydskontaminering mellem tilberedt og rå mad bør du dække den tilberedte mad og adskille den fra den rå.
- Pak kødet ind, og anbring det på glashylden over grøntsagsskuffen.
- Optø maden inde i køleskabet.
- Sæt ikke varm mad i produktet.
- Rengør frugt og grøntsager, og anbring dem i en dedikeret skuffe (grøntsagsskuffe).
- Opbevar ikke eksotiske frugter i køleskabet.
- Opbevar ikke grøntsager som tomater, kartofler, løg og hvidløg i køleskabet.
- Luk flaskerne, før du sætter dem i køleskabet.

VEDLIGEHOVELSE OG RENGØRING

i Tag stikket ud af stikkontakten, før du udfører nogen form for vedligeholdelse.

Før ibrugtagning rengøres interiøret og tilbehør med lunkent vand og neutral sæbe, hvorefter det tørres. Rengør udstyret og dørpakkingerne regelmæssigt.

Rengør betjeningspanelet med en fugtig klud, og tør det med en blød klud. Brug ikke rengøringsmidler.

Rengør hullet til afrimningsvandafløbet regelmæssigt.

 Vask ikke tilbehøret og apparatets dele i en opvaskemaskine.

FEJLFINDING

Produktet fungerer ikke.

- Sæt stikket korrekt i stikkontakten.
- Tænd for produktet.
- Kontroller, om relæet og sikringen fungerer.

Produktets temperatur er ikke tilfredsstillende.

- Juster temperaturen.
- Luk døren helt.

Produktet tænder og slukker.

- Luk døren helt.
- Kontrollér dørpakningen.

Produktet støjer eller vibrerer.

- Stil produktet i vater.
- Kontroller produktets bagside. Sørg for, at den ikke er i kontakt med væggen.

Der drypper vand på gulvet.

- Placer afrimningsbakken og slangen korrekt.

Der dannes store mængder rim i fryseren.

- Luk døren helt.
- Kontroller udluftningsåbningerne.

Apparatets sidevægge er varme.

- Det er normalt. Brug varmebestandige handsker, hvis du har brug for at røre ved sidepanelerne.

Døren lukker ikke helt i.

- Stil produktet i vater.
- Vend døren på den korrekte måde.
- Indsæt hyldeerne korrekt.
- Kontrollér dørpakningen.

 Kontakt det autoriserede servicecenter, hvis problemet fortsætter, eller hvis lampen og lågens pakninger skal skiftes.

TEKNISKE DATA

De tekniske specifikationer fremgår af typeskiltet indvendigt på maskinen og på energimærket.

QR-koden på energimærket, der leveres med maskinen, indeholder et weblink til oplysningerne relateret til maskinens ydelse i EU EPREL-databasen. Opbevar energimærket til reference sammen med brugervejledningen og alle andre dokumenter, der følger med dette apparat.

Det er også muligt at finde de samme oplysninger i EPREL ved hjælp af linket <https://eprel.ec.europa.eu> og modelnavnet og produktnummeret, som du finder på maskinens typeskilt.

Se linket www.theenergylabel.eu for detaljerede oplysninger om energimærket.

INFORMATION TIL TESTINSTITUTTER

Installation og klargøring af produktet en eventuel EcoDesign verifikation skal være i overensstemmelse med EN 62552 (EU). Ventilationskrav, nichemål og mindste friaf-

stand bagtil skal være som angivet i denne brugsanvisning i "Installation". Kontakt producenten for yderligere information, herunder fyldningsplaner.

MILJØHENSYN

Genbrug materialer med symbolet . Læg emballagen i relevante beholdere for at genbruge den. Hjælper med at beskytte miljøet og folkesundheden ved at genbruge affald fra elektriske og elektroniske apparater. Bortskaf

ikke apparater, der er markeret med symbolet  med husholdningsaffaldet. Returnér produktet til din lokale genbrugsplads eller kontakt dit kommunale kontor.

TURVALLISUUSTIEDOT

Lue mukana toimitetut ohjeet huolellisesti ennen laitteen asennusta ja käyttöä. Valmistaja ei ole vastuussa väärästä asennuksesta tai käytöstä johtuvista vammoista tai vahingoista. Säilytä ohjeet aina turvallisessa ja helposti saatavilla olevassa paikassa myöhempäät käyttöä varten.

Lasten ja taitamattomien henkilöiden turvallisuus

- 8-vuotiaat ja sitä vanhemmat lapset sekä henkilöt, joilla on fyysisiä, aisteihin liittyviä tai henkisiä rajoitteita tai puutteellinen kokemus tai tuntemus, voivat käyttää tätä laitetta vain, jos heitä valvotaan tai ohjataan laitteen turvallisessa käytössä ja jos he ymmärtävät käyttöön liittyvät vaarat. 3–8-vuotiaat lapset ja erittäin vakavasti liikuntarajoitteiset henkilöt saavat täyttää ja tyhjentää laitteen, jos heitä on ohjattu asianmukaisesti. Alle 3-vuotiaat lapset tulee pitää kaukana laitteesta, ellei heitä valvota jatkuvasti.

- Lapsia on valvottava, jotta he eivät leiki laitteella.
- Lapset eivät saa puhdistaa laitetta tai suorittaa siihen kohdistuvia käyttäjän huoltotoimenpiteitä ilman valvontaa.
- Kaikki pakkaukset tulee pitää lasten ulottumattomissa ja hävittää asianmukaisesti.

Yleinen turvallisuus

- Tämä laite on tarkoitettu ainoastaan ruokien ja juomien säilytykseen.
- Tämä laite on tarkoitettu yhden kotitalouden käyttöön sisätiloissa.
- Tätä laitetta voidaan käyttää toimistoissa, hotellihuoneissa, aamiaismajoituspaikoissa, maatilamajoituspaikoissa ja muissa samantyyppisissä majoitustiloissa, joissa kyseinen käyttö ei ylitä (keskimääräisiä) kotitalouskäytön tasoa.
- Noudata seuraavia ohjeita elintarvikkeiden pilaantumisen välttämiseksi:
 - vältä pitämästä ovea pitkään auki

- elintarvikkeisiin koske-
tuksissa olevat pinnat ja
tyhjennysjärjestelmät tu-
lee puhdistaa säännölli-
sesti
- säilytä raakaa lihaa ja
kalaa asianmukaisissa
astioissa jääkaapissa,
jotta se ei pääsisi koske-
tuksiin tai ettei siitä valui-
si nestettä muihin elin-
tarvikkeisiin.
- VAROITUS: Pidä kalustee-
seen asennetun laitteen
syvennyksen tai kaluste-
kaapin ilmanvaihtoaukot
esteistä vapaina.
- VAROITUS: Älä käytä mui-
ta kuin valmistajan suosit-
telemia mekaanisia laitteita
tai muita välineitä sulatta-
misen nopeuttamiseksi.
- VAROITUS: Älä vaurioita
jäähdytyspiiriä.
- VAROITUS: Älä käytä mui-
ta kuin valmistajan suosit-
telemia sähkölaitteita ruoan
säilytysosastoissa.
- Älä käytä vesisuihketta ja
höyryä laitteen puhdistami-
seen.
- Puhdista laite kostealla
pehmeällä liinalla. Käytä ai-
noastaan neutraaleja pesu-
aineita. Älä käytä hanka-
avia tuotteita, hankaavia sie-
niä, liuotteita tai metalliesi-
neitä.
- Jos laite on pitkään tyhjä,
sammuta, sulata, puhdista
ja kuivaa laite ja jätä sen
ovi auki, jotta hometta ei
synny laitteen sisälle.
- Älä säilytä tässä laitteessa
räjähtäviä aineita, kuten
syttyvien ponneaineiden
aerosolipulloja.
- Jos virtajohto vaurioituu,
sen saa sähkövaaran vält-
tämiseksi vaihtaa vain val-
mistaja, valtuutettu huolto-
liike tai vastaava ammatti-
taitoinen henkilö.

TURVALLISUUSOHJEET

Asennus

VAROITUS!

Laitteen asennuksen ja liitännät saa suorittaa vain ammattitaitoinen henkilö.

- Poista kaikki pakkausmateriaalit.
- Vaurioitunutta laitetta ei saa asentaa tai käyttää.

- Älä käytä laitetta ennen kuin se on asennettu turvallisesti kalusteeseen.
- Noudata erillisiä, laitteen asennusta ja oven kätisyden vaihtamista koskevia ohjeita verkkosivuiltamme.
- Siirrä laitetta aina varoen, sillä se on raskas. Käytä aina suojakäsineitä ja suojaavia jalkineita.
- Varmista, että laitteen ympärillä on hyvä ilmankierto.

- Odota vähintään 4 tuntia ennen laitteen kytkemistä sähköverkkoon ensimmäisen asennuksen tai oven avautumissuunnan vaihtamisen jälkeen. Tänä aikana öljy ehtii virrata takaisin laitteen kompressoriin.
- Irrota pistoke sähköverkosta aina ennen laitteen käsittelyä (esim. oven avautumissuunnan vaihtamista).
- Laitetta ei saa asentaa lämpöpattereiden tai liesien, uunien tai keittotasojen lähelle, ellei asennusohjeissa toisin mainita.
- Suojaa laite vesisateelta.
- Älä asenna laitetta suoraan auringonvaloon.
- Tätä laitetta ei saa asentaa liian kosteisiin tai kylmiin ympäristöihin.
- Kun siirrät laitetta, nosta sitä sen etureunasta, jotta lattia ei naarmuuntuisi.
- Suojaa lattia naarmuilta laitteen oven kätisyyttä vaihdettaessa.

Sähkökytkentä

⚠ VAROITUS!

Tulipalon ja sähköiskun vaara.

⚠ VAROITUS!

Varmista laitteen sijoittamisen yhteydessä, ettei virtajohto ole jäänyt puristuksiin tai ole vaurioitunut.

⚠ VAROITUS!

Älä käytä monipistokesovittimia ja jatkojohtoja.

- Varmista, että arvokilvessä olevat parametrit ovat verkkovirtalähteen sähköarvojen mukaisia.
- Laite on kytkettävä maadoitettuun pistorasiaan.
- Kytke pistoke maadoitettuun pistorasiaan.
- Jos pistorasiaa ei ole maadoitettu, ota yhteyttä pätevään sähköasentajaan ja kytke laite erilliseen maadoitettuun virransyöttöön voimassa olevien määräysten mukaisesti.
- Älä vahingoita sähkökomponentteja (esim. verkkopistoketta, verkkojohtoa, kompressoria). Pyydä huoltoliikettä tai valtuutettua sähköasentajaa vaihtamaan rikkoutuneet sähkökomponentit.
- Verkkojohdon on oltava verkkopistokkeen alapuolella.
- Kytke pistoke pistorasiaan vasta asennuksen jälkeen. Varmista, että laitteen verkkovirtakytkentä on ulottuvilla laitteen asennuksen jälkeen.

- Älä vedä virtajohtosta pistoketta irrottaessasi. Vedä aina pistokkeesta.

Valitse

⚠ VAROITUS!

Henkilövahinkojen, palovammojen tai sähköiskujen tai tulipalon vaara.



Laite sisältää syttyvää kaasua, isobutaania (R600a), joka on hyvin ympäristöystävällinen maakaasu. Varo, ettei isobutaania sisältävä jäähdytysputkisto vaurioiduu.

- Älä muuta laitteen teknisiä ominaisuuksia.
- Kalusteeseen asennettavaa tuotetta ei saa käyttää lattialle sijoitettuna.
- Tämä laite on tarkoitettu käytettäväksi ympäristölämpötilassa 10°C–43°C. Määritellyt lämpötila-alue takaa laitteen asianmukaisen toiminnan.
- Älä laita sähkölaitteita (esim. jäätelokoneita) laitteeseen, ellei valmistaja ole ilmoittanut, että niin voi tehdä.
- Jos jäähdytysputkisto vaurioituu, varmista, että huoneessa ei avotulta ja syttymislähteitä. Tuuleta huone.
- Estä kuumat esineet joutumasta kosketukseen laitteen muovisten osien kanssa.
- Älä laita virvoitusjuomia pakastusosastoon. Juomien jäätyminen aiheuttaa painetta juomapakkauksessa.
- Älä säilytä syttyviä kaasuja tai nesteitä laitteessa.
- Älä aseta helposti syttyviä tuotteita tai helposti syttyvien aineiden kanssa kosketuksissa olleita tuotteita laitteeseen, laitteen päälle tai sen lähelle.
- Älä kosketa kompressoria tai lauhdutinta. Ne ovat kuumia.
- Älä poista pakastusosastosta esineitä tai koske niihin, jos kätesi ovat märät tai kosteat.
- Älä pakasta sulanutta ruokaa uudelleen.
- Noudata pakasteiden pakkauksessa olevia säilytysohjeita.
- Kääri ruoat elintarvikekäyttöön tarkoitettuun materiaaliin ennen niiden asettamista pakastimeen.
- Älä anna elintarvikkeiden joutua kosketuksiin laitteen sisäseinien kanssa.

Sisävalaistus

⚠ VAROITUS!

Sähköiskun vaara.

- Tämä tuote sisältää yhden tai useamman valonlähteen, jonka energiatehokkuusluokka on F.
- Lisätietoa tämän tuotteen sisällä olevista lampuista sekä erikseen myytävistä varalampuista: Kyseiset lamput on suunniteltu kestävämmän kodinkoneissa vaativia fyysisiä olosuhteita (esim. lämpötila, tärinä, kosteus) tai ne antavat tietoa laitteen toimintatilasta. Niitä ei ole tarkoitettu muihin käyttötarkoituksiin eivätkä ne sovi huoneiden valaisemiseen.

Huolto ja puhdistus

⚠ VAROITUS!

Henkilövahinkojen tai laitteen vaurioitumisen vaara.

- Sammuta laite ja irrota pistoke pistorasiasta ennen ylläpitotoimien aloittamista.
- Tämän laitteen jäähdytyslaite sisältää hiilivetyä. Vain alan ammatillisesti pätevä henkilö saa suorittaa laitteen ylläpito- ja lataamistoimia.

Huolto

- Laitteen korjaukseen liittyvissä asioissa tulee ottaa yhteyttä valtuutettuun huoltoliikkeeseen. Ainoastaan alkuperäisiä varaosia saa käyttää.
- Huomioithan, että itse suoritettut tai muut kuin ammattilaisen suorittamat korjaukset

voivat aiheuttaa vaaratilanteita ja mitätöidä takuun.

- Seuraavat varaosat ovat saatavilla vähintään 7 vuoden ajan mallin tuotannon lopettamisesta: termostaatit, lämpötila-anturit, piirilevyt, valonlähteet, ovenkahvat, oven saranat, telineet ja korit. Oven tiivisteet ovat saatavilla vähintään 10 vuotta mallin tuotannon lopettamisesta. Aika voi olla maassasi pidempi. Lisätietoja saat verkkosivustoltamme.
- Huomaa, että jotkin näistä varaosista ovat saatavilla ainoastaan ammattilaiskorjaajille ja kaikki varaosat eivät välttämättä koske kaikkia malleja.

Hävittäminen

⚠ VAROITUS!

Loukkaantumisen tai tukehtumisen vaara.

- Irrota pistoke pistorasiasta.
- Leikkaa johto irti ja hävitä se.
- Poista ovi, jotta lapset ja eläimet eivät voisi jäädä kiinni laitteen sisälle.
- Tämän laitteen jäähdytysputkistossa ja eristysmateriaaleissa ei ole otsonikerrokselle haitallisia aineita.
- Eristevaahto sisältää tulenarkaa kaasua. Kysy lisätietoa laitteen oikeaoppisesta hävittämisestä paikalliselta viranomaiselta.
- Älä vaurioita lämmönvaihtimen lähellä olevaa jääkaapin osaa.

LAITTEEN SJOITTAMINEN

Kohdistus

Toimi näin, ennen kuin asetat laitteen kaappiin:

1. Vedä virtajohto sivupaneelin tai yläpaneelin aukon läpi.
2. Aseta laite kaappiin.
3. Säädä laitteen ja kaapin välistä linjausta ja rakoa.

Vaakasuoraan asettaminen

Laitteen etuosassa on kaksi säädettävää jalkaa, yksi kummallakin puolella.

Nosta laitetta kääntämällä jalkoja myötöpäivään talttapääruuvimeisselillä. Laske laitetta kääntämällä jalkoja vastapäivään.

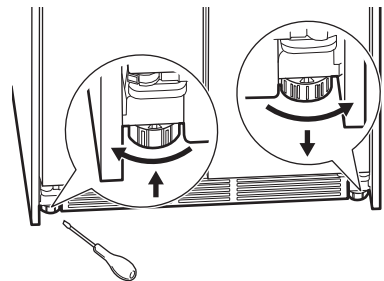

Kiinnitys kaappiin

Kiinnitä laite kaappiin näin:

1. Etsi ylempät saranalevyt laitteen molemmilta puolilta.

2. Kiinnitä kiinnityslevy laitteen ylempään saranalevyyn ristipääruuveilla.
3. Kiinnitä laitteen liitoslevy kaappiin ristipääruuveilla.
4. Kiristä ristipääruuvit.

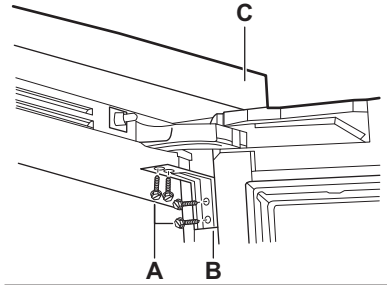

A. Ristipääruuvit

- B. Kiinnityslevy
- C. Kaappi

Tuuletusritilän asennus

1. Avaa molemmat ovet.
2. Kohdista tuuletusritilän neljä pidikettä laitteen pohjassa oleviin pidikkeisiin.
3. Työnnä tuuletusritilä paikalleen.

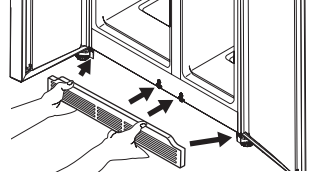

KÄYTTÖPANEELI

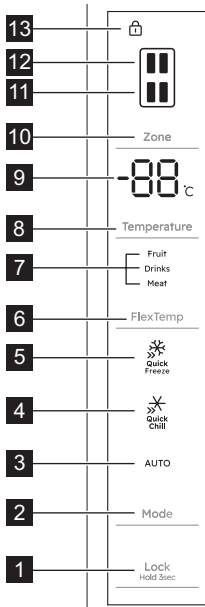

1. Painike **Lukko**
Paina 3 sekunnin ajan lukitaksesi tai avataksesi käyttöpaneelin lukituksen. Merkkivalo Lukko alkaa vilkkua ja kuulet äänimerkin. Kun ohjauspaneeli on lukittu, asetuksia ei voi muuttaa.
2. Painike **Tila**

Paina toistuvasti aktivoitaksesi: Quick Freeze ja/tai Quick Chill tai tila Auto.

3. Tilan **Auto** merkkivalo
Aktivoi tila Auto painamalla painiketta Tila. Tässä tilassa jääkaappiosaston lämpötilaksi asetetaan 5°C ja pakastelokeron lämpötilaksi asetetaan -18°C.
4. Tilan **Quick Chill** merkkivalo
5. Tilan **Quick Freeze** merkkivalo
6. Painike **FlexTemp**
Paina toistuvasti aktivoitaksesi jonkin tiloista: Liha-, Juomat- (oletus) tai Hedelmä-tila muuteltavan lämpötilan laatikossa. Laatikon lämpötilaksi on asetettu -4°C Liha-tilalle, 0°C Juomat-tilalle tai +4°C Hedelmä-tilalle.
7. Muuteltavan lämpötilan laatikon merkkivalot
8. **Lämpötilan** painike
Paina asettaaksesi valitun osaston lämpötila. Jääkaappiosaston lämpötila-alue: 2°C – 8°C, oletus 5°C. Pakastelokeron lämpötila-alue: -15°C – -23°C, oletus -18°C.
9. **Lämpötilan** ilmaisin.
10. Painike **Alue**
Valitse jääkaappiosasto tai pakastelokero painiketta painamalla. Alueen merkkivalo vilkkuu. Muuta lämpötilaa lämpötilapainikkeella.
11. **Pakastelokeron** merkkivalo

12 Jääkaappiosaston merkkivalo

13 Merkkivalo Lukko

Quick Freeze-tila

Tämä toiminto nopeuttaa ruoan jäätymistä. Pakastelokeron lämpötila muuttuu ja lämpötilan ilmaisimessa näkyy -23°C . Tila menee pois päältä 24 tunnin kuluttua tai kun pakastelokero saavuttaa lämpötilan -28°C . Kuvake katoaa ja pakastelokero palautuu asetettuun lämpötilaan.

Aktivoi tila Quick Freeze painamalla Tila-painiketta.

Quick Chill-tila

Tässä tilassa jääkaappiosasto saavuttaa asetetun lämpötilan nopeasti. Tässä tilassa jää-

kaapin lämpötilaksi on asetettu 2°C 150 minuutiksi. Tämän ajan kuluttua lämpötila palautuu edelliseen asetusarvoon.

Aktivoi tila Quick Chill painamalla painiketta Tila.

Avonaisen oven hälytys

Jos jääkaapin ovi jätetään auki noin 2 minuutiksi, kuulet äänimerkin.

Hälytysäänimerkki sammuu, kun ovi on suljettu.

Poista hälytys käytöstä painamalla painikkeita Alue ja FlexTemp 3 sekunnin ajan.

PÄIVITTÄINEN KÄYTTÖ

Hyllyjen sijoittaminen

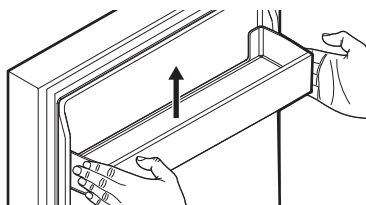
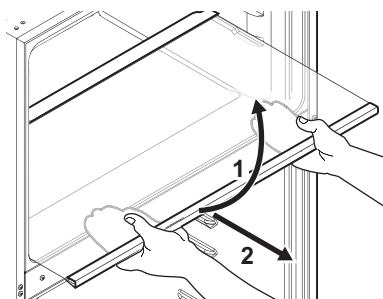

ⓘ Käsittele lasiosia ja ovilokeroita varovasti. Älä naarmuta tai kuormita niitä äläkä altista niitä äkillisille lämpötilan muutoksille. Älä pese lasiosia astianpesukoneessa.

Laatikoiden poistaminen

Irrota laatikot näin:

1. Avaa luukku kokonaan.
2. Vedä vetolaatikkoa ulospäin, kunnes se pysähtyy.
3. Nosta etuosaa ja liu'uta laatikko ulos.

Asenna laatikot paikoilleen käänteisessä järjestyksessä.

NEUVOJA JA VINKKEJÄ

Energiansäästövinkejä

- Pakastin: Alkuperäinen kokoonpano varmistaa parhaan energiankäytön tehokkuuden.
- Jääkaappi: Paras energiankäytön tehokkuus varmistetaan, kun vetolaatikat on sijoitettu laitteen pohjaosaan ja kun

hyllyt on sijoitettu tasaisesti. Ovien lokeroiden sijainti ei vaikuta energiankulutukseen.

- Älä avaa ovea usein tai jätä ovea auki pidempään kuin on tarpeen.
- Pakastin: Mitä alhaisempi lämpötila-asetus, sitä suurempi on energiankulutus.

- Jääkaappi: Älä aseta liian korkeaa lämpötilaa, ellei ko. elintarvikkeet sitä edellytä.
- Jos ympäristön lämpötila on korkea tai laite on täyteen ladattu, ja laite on asetettu hyvin kylmäksi, se saattaa käydä jatkuvasti, jolloin höyrystimeen muodostuu huurretta. Tällöin lämpötilan säädin kannattaa kääntää korkeampaan lämpötilaan automaattisen sulatuksen käynnistämiseksi.
- Älä peitä ilmanvaihtosäleikköjä tai reikiä.

Säilyvyys pakastinosastossa

Ruokatyypit	Säilyvyys (kuukautta)
Leipä	3
Hedelmät (muut kuin sitrushedelmät)	6 - 12
Vihannekset	8 - 10
Ruoantähteet, jotka eivät sisällä lihaa	1 - 2
Maitotuotteet:	
Voi	6 - 9
Pehmeä juusto (esim. mozzarella)	3 - 4
Kova juusto (esim. parmesaani, cheddar)	6
Äyriäiset:	
Rasvainen kala (esim. lohi, makrilli)	2 - 3
Vähärasvainen kala (esim. turska, kampela)	4 - 6
Katkaravut	12
Simpukat ilman kuoria	3 - 4
Kypsennetty kala	1 - 2
Liha:	
Linnunliha	9 - 12
Naudanliha	6 - 12
Lampaanliha	6 - 9
Makkara	1 - 2
Lihaa sisältävät ruoantähteet	2 - 3

Pakastusvinkkejä

- Älä pakasta nesteitä sisältäviä pulloja tai tölkkejä, varsinkaan hiilihapollisia juomia. Ne voivat räjähtää pakastuksen aikana.
- Älä laita ruokia pakastinosastoon kuumina.
- Älä aseta tuoreita pakastamattomia elintarvikkeita suoraan pakasteiden viereen.
- Älä nauti jääkuutioita tai mehujäitä heti niiden pakastimesta ottamisen jälkeen paleltumien välttämiseksi.
- Älä pakasta sulaneita ruokia uudelleen.

Vinkkejä pakastettujen elintarvikkeiden säilytykseen

- Hyvä lämpötila-asetus pakasteiden säilyttämiseen on -18°C tai sitä kylmempi lämpötila.
- Korkeampi laitteen lämpötila-asetus voi lyhentää elintarvikkeiden säilyvyyttä.
- Pakasteita voidaan säilyttää kaikkialla pakastinlokerossa.
- Jätä ruokien ympärille riittävästi tilaa vapaan ilmankierron mahdollistamiseksi.

Vinkkejä elintarvikkeiden säilytykseen

- Hyvä lämpötila-asetus tuoreiden elintarvikkeiden säilyttämiseen on korkeintaan $+4^{\circ}\text{C}$.
- Aseta nesteet ja elintarvikkeet aina suljettuihin astioihin, jotta laitteen osastolle ei pääse kulkeutumaan makuja ja hajuja.
- Jotta kypsennettyjen ja raakojen ruokien välinen ristikontaminaatio vältettäisiin, peitä kypsennetyt ruoat ja pidä ne erillään tuoreista elintarvikkeista.
- Kääri ja laita liha vihanneelaatikon päällä olevalle lasihyllylle.
- Sulata elintarvikkeet jääkaapissa.
- Älä laita lämmintä ruokaa laitteeseen.
- Puhdista hedelmät ja vihannekset ja laita ne omaan laatikkoonsa (vihanneelaatikko).
- Älä säilytä eksoottisia hedelmiä jääkaapissa.
- Älä säilytä vihanneksia, kuten tomaatteja, perunoita, sipulia ja valkosipulia jääkaapissa.
- Sulje pulloet ennen niiden laittamista jääkaappiin.

HOITO JA PUHDISTUS

i Irrota laite pistorasiasta ennen huoltotoimenpiteiden suorittamista.

Ennen ensimmäistä käyttöä puhdista sisäosa ja varusteet haalealla vedellä ja miedolla astianpesuaineella. Kuivaa. Puhdista laite ja oven tiivisteet säännöllisesti.

Puhdista käyttöpaneeli kostealla liinalla ja kuivaa sitten pehmeällä liinalla. Älä käytä pesuainetta.

Puhdista sulatusveden tyhjennysaukko säännöllisesti.

i Älä pese varusteita tai laitteen osia astianpesukoneessa.

VIANMÄÄRITYS

Laite ei toimi.

- Varmista, että pistoke on kunnolla kiinni pistorasiassa.
- Kytke laite päälle.
- Tarkista, että katkaisija ja sulake toimivat.

Laitteen lämpötila ei ole sopiva.

- Säädä lämpötilaa.
- Sulje ovi kunnolla.

Laite käynnistyy ja sammuu.

- Sulje ovi kunnolla.
- Tarkista oven tiiviste.

Laite pitää kovaa ääntä tai tärisee.

- Aseta laite vaakasuoraan.
- Tarkista laitteen takaosa. Varmista, ettei se kosketa seinää.

Lattialle tippuu vettä.

- Aseta sulatusvesiastia ja putki oikein.

Pakastelokeroon muodostuu voimakasta huurretta.

- Sulje ovi kunnolla.
- Tarkista ilmanpoistoaukot.

Laitteen sivuseinät ovat kuumia.

- Tämä on normaalia. Käytä kuumuutta kestäviä käsineitä, jos sinun tarvitsee koskettaa sivupaneeleita.

Ovi ei sulkeudu kunnolla.

- Aseta laite vaakasuoraan.
- Käännä ovi oikein päin.
- Aseta hyllyt oikein paikoilleen.
- Tarkista oven tiiviste.

i Ota yhteyttä valtuutettuun huoltokeskukseen, jos ongelma jatkuu tai jos haluat vaihtaa lampun ja luukun tiivisteet.

TEKNISET TIEDOT

Tekniset tiedot on merkitty laitteen sisäpuolelle kiinnitettyyn arvokilpeen ja energiatarraan. Laitteen mukana toimitetun energialuokkamerkinnän QR-koodi sisältää linkin verkkosivustolle, jossa on EU EPREL -tietokannassa olevat laitteen suorituskykytiedot. Säilytä energialuokkamerkintää yhdessä käyttöohjeen ja kaikkien muiden tämän laitteen mukana toimitettujen asiakirjojen kanssa.

Joitakin tietoja on saatavilla myös EPREL:issä käyttämällä linkkiä <https://eprel.ec.europa.eu> sekä laitteen arvokilpeen merkittyä mallin nimeä ja tuotenumeroa.

Lisätietoa energialuokkamerkinnästä on saatavilla osoitteesta www.theenergylabel.eu.

TIEDOKSI TESTAUSLAITOKSILLE

Laitteen asennus- ja valmistelutoimet EcoDesign-tarkistusta varten tulee suorittaa EN 62552 (EU) mukaisesti. Noudatettavat ilmastovaihtovaatimukset, asennuspaikan mitat sekä

takaosan vähimmäisetäisyydet on annettu tämän ohjekirjan luvussa "Asennus". Valmistajalta on saatavilla lisätietoa sekä kuljetusohjeet.

YMPÄRISTÖNSUOJELUNÄKÖKOHTIA

Kierrätä materiaalit, jotka on merkitty merkillä . Kierrätä pakkaukset viemällä ne asianmukaiseen kierrätysastiaan. Auta suojelemaan ympäristöä ja ihmisten terveyttä kierrättämällä sähkö- ja elektroniikkaromu. Älä hävi-

tä symbolilla merkittyjä laitteita  kotitalousjätteen mukana. Palauta tuote paikalliseen kierrätyslaitokseen tai ota yhteyttä kunnan viirastoon.

⚠ SIKKERHETSINFORMASJON

Les nøye gjennom de vedlagte instruksjonene før du monterer og bruker produktet. Produsenten er ikke ansvarlig for personskader eller andre skader som følge av feilaktig montering eller bruk. Instruksjonene må alltid oppbevares på et trygt og tilgjengelig sted for fremtidig behov.

Sikkerhet for barn og utsatte mennesker

- Dette produktet kan brukes av barn fra 8 år og oppover og personer med reduserte fysiske, sensoriske eller mentale evner eller manglende erfaring og kunnskap, dersom de får tilsyn eller instruksjoner om bruken av produktet på en sikker måte, og forstår farene som er involvert. Barn i alderen 3 til 8 år og personer med svært omfattende og komplekse funksjonshemninger har lov til å laste og lesse av produktet forutsatt at de har fått ordentlig instruksjon. Barn yngre enn 3 år må holdes på avstand fra produktet med mindre

de er under tilsyn til enhver tid.

- Barn bør være under oppsyn for å sikre at de ikke leker med produktet.
- Rengjøring og vedlikehold av produktet skal ikke utføres av barn.
- Oppbevar all emballasje utilgjengelig for barn og kast den på riktig måte.

Generell sikkerhet

- Dette produktet er kun for oppbevaring av mat og drikke.
- Dette produktet er beregnet for bruk innendørs.
- Dette produktet kan brukes på kontorer, hotellrom, rom for bed & breakfast, gårds-gjestehus og andre lignende steder hvor slik bruk ikke overstiger (gjennomsnittlige) bruksnivåer for husholdningsrom.
- Følg disse instruksjonene for å unngå kontaminering av mat:
 - ikke åpne døren i lengre perioder;
 - rengjør regelmessig tilgjengelige dreneringssytemer og overflater som

- kan komme i berøring med matvarer;
- oppbevar rått kjøtt og fisk i egnede beholdere i kjøleskapet, slik at maten ikke kommer i kontakt med, eller drypper på, annen mat.
 - **ADVARSEL:** Påse at ventilasjonsåpninger ikke blokeres i produktets skap eller i innebygde konstruksjoner.
 - **ADVARSEL:** Bruk ikke mekaniske enheter eller andre metoder for å akselerere avfrostingsprosessen unnatt de som anbefales av produsenten.
 - **ADVARSEL:** Ikke ødelegg kjølekretsen.
 - **ADVARSEL:** Bruk ikke elektriske produkter inne i oppbevaringshyllene på produktet, med mindre de er av den typen som anbefales av produsenten.
- Bruk ikke vannspray og damp for å rengjøre produktet.
 - Rengjør produktet med en fuktet myk klut. Bruk kun nøytrale vaskemidler. Du må aldri bruke skurende oppvaskmidler, skuresvamper, løsemidler eller metallgjenstander.
 - Når kjøleskapet blir stående tomt i en lengre periode, bør du slå det av, avrime det, rengjøre det, tørke det og la døren bli stående oppe slik at det ikke dannes mugg i produktet.
 - Oppbevar ikke eksplosive stoffer som aerosolbeholdere med brennbart drivstoff i dette produktet.
 - Hvis strømkabelen blir skadet, må den skiftes av produsenten, autorisert servicenter eller annen kvalifisert person for å unngå risiko.

SIKKERHETSANVISNINGER

Montering

ADVARSEL!

Installering må kun foretas av en kvalifisert person.

- Fjern all emballasje.
 - Ikke monter eller bruk et skadet produkt.
 - Bruk ikke apparatet før du installerer det i en innebygget enhet med hensyn til sikkerhet.
- Følg de separate instruksjonene for montering av produktet og omhengsling av dører som er tilgjengelig på nettstedet vårt.
 - Vær alltid forsiktig når du flytter produktet. Det er tungt. Bruk alltid vernebriller og lukket fotteøy.
 - Påse at luft kan sirkulere fritt rundt produktet.
 - Ved første installering eller etter omhengsling av døren, vent minst 4 timer

før du kobler til strømtilførselen. Dette gjør at oljen kan renne tilbake i kompressoren.

- Før du gjør noe med produktet (for eksempel omhengsling av døren), fjern støpselet fra stikkkontakten.
- Ikke monter produktet i nærheten av radiatorer eller komfyrer, ovner eller platetopper, med mindre noe annet er spesifisert i installasjonsinstruksjonene.
- Utsett ikke produktet for regn.
- Ikke installer produktet hvor det kan bli utsatt for direkte sollys.
- Installer ikke produktet på meget fuktige eller kalde steder.
- Når du flytter produktet, løft det i forkant for å unngå riper på gulvet.
- Beskytt gulvet mot riper når du omhengsler produktets dør.

Elektrisk tilkobling

ADVARSEL!

Fare for brann og elektrisk støt.

ADVARSEL!

Når du plasserer produktet, må du sørge for at kablen ikke er i klem eller skadet.

ADVARSEL!

Bruk ikke multi-plugg-adaptere og skjøteledninger.

- Kontroller at parameterne på typeskiltet er kompatible med de elektriske spesifikasjonene i strømforsyningen.
- Produktet må være jordet.
- Bruk alltid en korrekt montert, jordet stikkontakt.
- Hvis stikkkontakten for strømtilførselen i huset ikke er jordet, må du koble produktet til en separat jording i samsvar med gjeldende forskrifter. Kontakt en kvalifisert elektriker.
- Sørg for at elektriske komponenter (f.eks. støpsel, nettkabel, kompressor) ikke blir påført skade. Kontakt det autoriserte servicesenteret eller en elektriker for å skifte ut de elektriske komponentene.
- Strømkablen må være under nivået til støpselet.
- Ikke sett støpselet i stikkkontakten før monteringen er fullført. Påse at det er tilgang til stikkkontakten etter monteringen.
- Ikke trekk i kablen for å koble fra produktet. Trekk alltid i selve støpselet.

Bruk

ADVARSEL!

Fare for skade, brannskader, elektrisk støt eller brann.



Produktet inneholder brennbar gass, isobutan (R600a), en naturgass med liten innvikrning på miljøet. Vær forsiktig så du ikke forårsaker skade på kjølemiddelkretsen som inneholder isobutan.

- Produktets spesifikasjoner må ikke endres.
- All bruk av innbygningsproduktet som frittstående er strengt forbudt.
- Dette produktet er beregnet til bruk ved omgivelsestemperatur fra 10°C til 43°C. Det angitte temperaturområdet garanterer riktig bruk av produktet.
- Ikke sett elektriske produkter (f.eks. iskremmaskiner) i produktet med mindre de er oppgitt av produsenten.
- Hvis det skulle oppstå skade på kjølemiddelkretsen, må du sørge for at det ikke er flammer og antenningskilder i rommet. Ventiler rommet.
- Ikke la varme gjenstander komme i kontakt med plastdelene på produktet.
- Ikke legg flytende drikker som brus og saft eller lignende i fryseren. Dette vil skape trykk på drikkebeholderen.
- Ikke oppbevar brannfarlig gass og væske i produktet.
- Legg ikke brennbare produkter, eller gjenstander som er fuktet med brennbare vesker, inn i eller i nærheten av produktet.
- Ikke berør kompressoren eller kondensatoren. De er varme.
- Ikke ta ut eller berør gjenstander fra fryseseksjonen hvis hendene er våte eller fuktige.
- Ikke frys mat som har vært tint tidligere.
- Følg oppbevaringsinstruksjonene på emballasjen for frossen mat.
- Pakk maten i plast eller i en beholder før du setter maten i fryseskapet.
- Ikke la mat komme i kontakt med de indre veggene i produktrommene.

Innvendig lys

ADVARSEL!

Det er fare for elektrisk støt.

- Dette produktet inneholder én eller flere lyskilder av energieffektivitetsklasse F.

- Angående lampen(e) i dette produktet og reservedeler som selges separat: Disse lampene er ment å motstå ekstreme fysiske forhold i husholdningsprodukter, for eksempel temperatur, vibrasjon, fuktighet, eller er ment å signalisere informasjon om produktets driftsstatus. De er ikke ment å brukes i andre bruksområder og egner seg ikke til rombelysning.

Pleie og rengjøring

⚠ ADVARSEL!

Fare for personskade eller skade på produktet.

- Slå av produktet og trekk støpselet ut av stikkkontakten før rengjøring og vedlikehold.
- Dette produktet inneholder hydrokarboner i kjøleenheten. Vedlikehold og etterfylling av enheten må kun foretas av en kvalifisert person.

Service

- Kontakt et autorisert servicesenter for å reparere produktet. Bruk kun originale reservedeler.
- Vær oppmerksom på at reparasjon på egen hånd eller ikke-profesjonell reparasjon kan ha sikkerhetsmessige konsekvenser og kan ugyldiggjøre garantien.

- Følgende reservedeler er tilgjengelige i minst 7 år etter at modellen er avviklet: termostater, temperatursensorer, kretskort, lyskilder, dørhåndtak, dørhengsler, skuffer og kurver. Dørpakninger er tilgjengelige i minst 10 år etter at modellen er avviklet. Varigheten kan være lengre i ditt land. For mer informasjon, besøk vår hjemmeside.
- Vær oppmerksom på at noen av disse reservedelene bare er tilgjengelige for profesjonelle reparatører, og at ikke alle reservedeler er relevante for alle modeller.

Avfallsbehandling

⚠ ADVARSEL!

Fare for skade eller kvelning.

- Koble produktet fra strømmen.
- Kutt av strømkabelen og kast den.
- Fjern døren for å forhindre at barn og dyr blir stengt inne i produktet.
- Kjølemiddelkretsen og isolasjonsmaterialet til dette produktet er ozon-vennlig.
- Isolasjonsskummet inneholder brennbare gasser. Kontakt kommunen din for informasjon om hvordan du kaster produktet på en riktig måte.
- Ikke forårsak skade på den delen av kjøleenheten som er nær varmeveksleren.

PRODUKTPLASSERING

Innretting

Før du setter produktet inn i skapet:

1. Trekk strømledningen gjennom hullet i sidepanelet eller topppanelet.
2. Sett produktet inn i skapet.
3. Innrett innstillingen og mellomrommet mellom produktet og kabinettet.

Vatre opp

Produktet har to justerbare føtter foran, en på hver side.

Bruk en flat skrutrekker for å vri føttene med klokken for å heve produktet. Vri føttene mot klokken for å senke produktet.

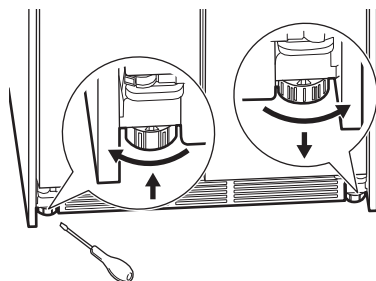

Feste til skapet

For å feste produktet til skapet:

1. Finn de øvre hengselplatene på begge sider av produktet.

2. Bruk stjerneskruer til å feste festeplaten til produktets øvre hengselplate.
3. Bruk stjerneskruer til å feste produktets tilkoblingsplate til skapet.
4. Stram stjerneskrueene.

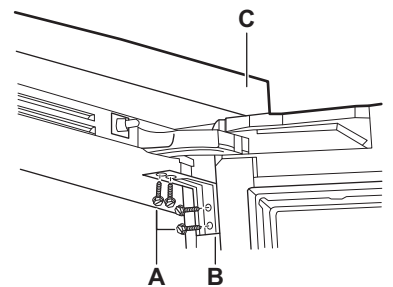

A. Stjernehodeskruer

- B. Festeplate
- C. Skap

Installasjon av ventilasjonsgitter

1. Åpne begge dørene.
2. Juster de fire klemmene på ventilasjonsgitteret med klemmene nederst på produktet.
3. Skyv ventilasjonsgitteret på plass.

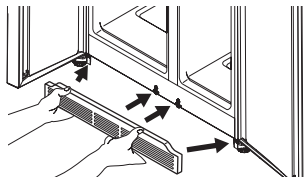

BETJENINGSPANEL

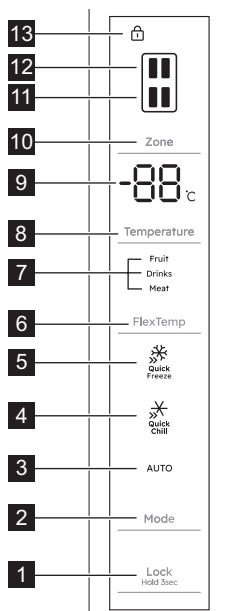

- 1 **Sperre knapp**
Trykk og hold inne i 3 sekunder for å låse eller låse opp kontrollpanelet. Sperreindikatoren blinker og et pip høres. Når kontrollpanelet er låst, kan innstillingene ikke endres.
- 2 **Modus knappen**

Trykk gjentatte ganger for å aktivere: Quick Freeze og/eller Quick Chill eller Auto modus.

- 3 **Auto Modus indikator**
Trykk på Modus-knappen for å aktivere Auto modus. I denne modusen er temperaturen i kjøleskapsseksjonen satt til 5°C og temperaturen i fryserseksjonen er satt til -18°C.
- 4 **Quick Chill modus indikator**
- 5 **Quick Freeze modus indikator**
- 6 **FlexTemp knappen**
Trykk gjentatte ganger for å aktivere en av modusene: Kjøtt, drikke (standard) eller fruktmodus i variabel temperaturskuff. Temperaturen i skuffen er satt til -4°C for kjøttmodus, 0°C for drikkemodus eller +4°C for fruktmodus.
- 7 **Indikatorer for variabel temperaturskuff**
- 8 **Temperaturknapp**
Trykk for å stille inn temperaturen i valgt seksjon. Temperaturområde i kjøleskapsseksjonen: 2°C - 8°C, standard 5°C. Temperaturområde for fryserseksjonen: -15°C - -23°C, standard -18°C.
- 9 **Temperaturindikator**
- 10 **Sone knappen**
Trykk på knappen for å velge kjøleskapsseksjonen eller fryserseksjonen. Soneindikatoren blinker. For å endre temperaturen, se Temperatur-knappen.
- 11 **Indikator for fryserseksjon**

12 Indikator for kjøleskapsseksjon

13 Sperre indikator

Quick Freeze-modus

Denne funksjonen akselererer frysing av mat. Fryserseksjonens temperatur endres og -23°C vises på temperaturindikatoren. Modusen slås av etter 24 timer eller når fryseren når -28°C . Ikonet forsvinner, og fryseren går tilbake til innstilt temperatur.

For å aktivere Quick Freeze modus, trykk på Modus-knappen.

Quick Chill-modus

I denne modusen når kjøleskapsseksjonen innstilt temperatur på kort tid. I denne modu-

sen er temperaturen i kjøleskapsseksjonen satt til 2°C i 150 minutter. Etter dette tidspunktet går temperaturen tilbake til forrige innstilling.

For å aktivere Quick Chill Modus trykk Modus knapp.

Dør åpen-alarm

Hvis kjøleskaps-/fryserdøren står åpen i ca. 2 minutter, aktiveres lydalarmen.

Alarmen stopper etter at døren lukkes.

For å deaktivere alarmen, trykk på Sone og FlexTemp knappene i 3 sekunder.

DAGLIG BRUK

Slik plasserer du hyllene

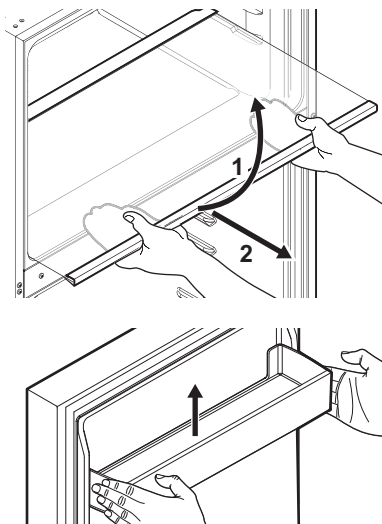

ⓘ Hånder glassdeler og dørbeholdere forsiktig. Ikke skrap, belaste eller eksponer dem for plutselige temperaturendringer. Ikke rengjør glassdeler i oppvaskmaskinen.

Slik fjerner du skuffene

For å fjerne skuffer:

1. Åpne døren helt.
2. Trekk skuffen ut til den stopper.
3. Løft fronten og skyv skuffen ut.

For å installere skuffer, gjør det motsatte av trinnene over.

RÅD OG TIPS

Tips for strømsparing

- Fryser: Den opprinnelige konfigurasjonen sikrer den mest effektive bruken av energi.
- Kjøleskap: Konfigurasjonen med skuffene i den nederste delen av produktet og hyllene jevnt fordelt er den som gir best energieffektivitet. Posisjonering av dørhyllene påvirker ikke strømforbruket.

- Døren må ikke åpnes for ofte eller stå åpen lengre enn nødvendig.
- Fryser: Jo kaldere temperaturinnstilling, jo høyere strømforbruk.
- Kjøleskap: Unngå å stille inn for høy temperatur, med mindre matens egenskaper krever det.
- Dersom romtemperaturen er høy, temperaturkontrollen står på lav

temperatur og produktet er fullt av mat, vil kompressoren gå uavbrutt. Dette fører til at det dannes rim eller is på fordampere. I så fall må temperaturkontrollen stilles på en høyere temperatur, for å muliggjøre automatisk avising.

- Ikke dekk ventilasjonsristene eller -hullene.

Holdbarhetstid for fryserrommet

Matvaretype	Holdbarhet (måneder)
Brød	3
Frukt (unntatt sitrus)	6 - 12
Grønnsaker	8 - 10
Rester uten kjøtt	1 - 2
Meieriprodukter:	
Smør	6 - 9
Mykost (f.eks. mozzarella)	3 - 4
Hard ost (f.eks. parmesan, cheddar)	6
Sjømat:	
Fet fisk (f.eks. laks, makrell)	2 - 3
Mager fisk (f.eks. torsk, flyndre)	4 - 6
Reker	12
Blåskjell og skjell uten skall	3 - 4
Kokt fisk	1 - 2
Kjøtt:	
Fjærkre	9 - 12
Storfekjøtt	6 - 12
Lammekjøtt	6 - 9
Pølse	1 - 2
Rester med kjøtt	2 - 3

Tips til frysing

- Ikke frys flasker eller bokser med væsker, spesielt drikkevarer som inneholder

karbondioksid. De kan eksplodere under frysing.

- Ikke sett varm mat i fryserommet.
- Ikke plasser fersk, ufryst mat rett ved siden av allerede frosne mat.
- Ikke spis isterninger, vannis eller iskrem like etter at du har tatt dem ut av fryseren for å unngå frostskafer.
- Ikke frys tint mat på nytt.

Tips for oppbevaring av frosne mat

- En god temperaturinnstilling som sikrer konservering av frosne matvarer er en temperatur under eller lik -18°C .
- Høyere temperaturinnstilling inne i produktet kan føre til kortere holdbarhet.
- Hele fryserseksjonen er egnet for lagring av frosne matvarer.
- La det være nok plass rundt maten slik at luften kan sirkulere fritt.

Tips til kjøling av matvarer

- En god temperaturinnstilling som sikrer konservering av fersk mat er en temperatur under eller lik $+4^{\circ}\text{C}$.
- Bruk alltid lukkede beholdere til væsker og mat, for å unngå smaker eller dårlig lukt i rommet.
- For å unngå krysskontaminering mellom tilberedt og rå mat, dekk til tilberedt mat og skill den fra rå mat.
- Pakk og plasser på glasshyllen over grønnsakskuffen.
- Tin maten inne i kjøleskapet.
- Ikke sett varm mat i produktet.
- Rengjør frukt og grønnsaker og legg dem i en egen skuff (grønnsaksskuff).
- Ikke oppbevar eksotisk frukt i kjøleskapet.
- Ikke oppbevar grønnsaker som tomater, poteter, løk og hvitløk i kjøleskapet.
- Lukk flaskene før du setter dem i kjøleskapet.

STELL OG RENGJØRING

i Koble fra apparatet før du utfører vedlikehold.

Før første gangs bruk må du rengjøre interiøret og tilbehøret med lunkent vann og nøytral

såpe, og deretter tørke det. Rengjør utstyret og dørpakningene regelmessig.

Rengjør kontrollpanelet med en fuktig klut og tørk det med en myk klut. Ikke bruk vaske-middel.

Rengjør avløpshullet for avrimingsvann regelmessig.

ⓘ Ikke vask tilbehøret og produktets deler i en oppvaskmaskin.

FEILSØKING

Produkt fungerer ikke.

- Sett støpslet i stikkkontakten på riktig måte.
- Slå på produktet.
- Sjekk om sikringen og strømbryteren fungerer.

Produktets temperatur er utilfredsstillende.

- Juster temperaturen.
- Lukk døren ordentlig.

Produktet slår seg av og på.

- Lukk døren ordentlig.
- Sjekk dørpakningen.

Produktet er støyende eller vibrerer.

- Sett produktet i vater.
- Kontroller baksiden av produktet. Påse at det ikke berører veggen.

Vann drypper på gulvet.

- Plasser avrimingsvannbrettet og slangen riktig.

Det oppstår kraftig frost i fryseren.

- Lukk døren ordentlig.
- Kontroller luftutløpene.

Produktets sidevegger er varme.

- Dette er normalt. Bruk varmebestandige hansker hvis du trenger å berøre sidepanelene.

Døren lukker seg ikke ordentlig.

- Sett produktet i vater.
- Reverser døren ordentlig.
- Sett inn hyllene riktig.
- Sjekk dørpakningen.

ⓘ Kontakt det autoriserte servicesenteret hvis problemet vedvarer eller for å skifte ut lampen og dørpakningene.

TEKNISKE DATA

Tekniske data finner du på typeskiltet på innsiden av produktet og på energietiketten.

QR-koden på energietiketten som fulgte med produktet, gir en nettkobling til informasjonen som er relatert til ytelsen av dette produktet i EU EPREL-databasen. Oppbevar energietiketten som referanse sammen med denne instruksjonsmanualen samt alle andre dokumenter som fulgte med produktet.

Det er også mulig å finne den samme informasjonen i EPREL med koblingen <https://eprel.ec.europa.eu> og modellnavnet, samt produktnummeret som du finner på typeskiltet til produktet.

Se koblingen www.theenergylabel.eu for detaljert informasjon om energietiketten.

INFORMASJON FOR TESTINSTITUTTER

Montering og forberedelse av produkt for enhver EcoDesign-kontroll skal være i samsvar med EN 62552 (EU). Ventilasjonskrav, luftspalter og minste avstand bak skal være som

angitt i denne bruksanvisningen i kapittel Montering. Kontakt produsenten for ytterligere informasjon, inkludert lasteplaner.

BESKYTTELSE AV MILJØET

Resirkuler materialer merket med symbolet

 Legg emballasjen i relevante beholdere for å resirkulere det. Bidra til å beskytte miljøet og menneskers helse ved å resirkulere avfall fra elektriske og elektroniske produkter.

Ikke avhend produkter merket med symbolet

 med husholdningsavfallet. Returner produktet til ditt lokale resirkuleringsanlegg eller kontakt kommunen.

SÄKERHETSINFORMATION

Läs bifogade instruktioner noga före installation och användning av produkten. Tillverkaren är inte ansvarig för eventuella personskador eller andra skador som uppkommit till följd av felaktig installation eller användning. Förvara alltid bruksanvisningen på en säker och tillgänglig plats för framtida behov.

Säkerhet för barn och personer med funktionsnedsättning

- Denna produkt kan användas av barn från 8 års ålder och uppåt, och av personer med nedsatt fysisk, sensorisk eller mental förmåga, samt personer med bristande erfarenhet och kunskap om de övervakas eller instrueras om hur produkten används på ett säkert sätt och förstår de risker som är förknippade med användningen. Barn mellan 3 och 8 år och personer med väldigt svåra och komplexa funktionsnedsättningar får fylla på och tömma maskinen, förutsatt att de har fått rätt in-

struktioner. Barn under 3 år ska inte vistas i närheten av produkten utan ständig uppsikt.

- Barn ska hållas under uppsikt så att de inte leker med produkten.
- Barn får inte utföra rengöring och underhåll av produkten utan uppsikt.
- Håll allt förpackningsmaterial utom räckhåll för barn och kassera det på lämpligt sätt.

Allmän säkerhet

- Denna produkt är endast avsedd för förvaring av mat och dryck.
- Denna produkt är avsedd för enskilt hushållsbruk inomhus.
- Produkten kan användas i kontor, hotellrum, gårdsgästhus och liknande bostäder där sådan användning inte innebär att genomsnittlig hushållsförbrukning överskrids.
- För att undvika kontaminering av livsmedel respektera följande instruktioner:
 - låt inte dörren vara öppen längre stunder,

- rengör regelbundet ytor som kan komma i kontakt med mat samt åtkomliga dräneringssystem,
- förvara rått kött och fisk i lämpliga behållare i kylen, så att det inte kommer i kontakt med eller droppar på annan mat.
- **WARNING!** Se till att ventilationsöppningarna i maskinens hölje eller inbyggda struktur inte blockeras.
- **WARNING!** Använd inga mekaniska verktyg eller andra medel för att påskynda upptyningsprocessen utöver de som rekommenderas av tillverkaren.
- **WARNING!** Var noga med att inte skada kylkretsen.
- **WARNING!** Använd inga elektriska produkter inne i förvaringsutrymmena såvida de inte är av en typ som rekommenderas av tillverkaren.
- Använd inte vattenspray och ånga för att rengöra produkten.
- Rengör produkten med en våt mjuk trasa. Använd bara neutrala rengöringsmedel. Använd inte slipande produkter, repande rengöringstussar, lösningsmedel eller metallföremål.
- När produkten är tom under en längre tid ska den stängas av, avfrostas, rengöras, torkas och dörren ska lämnas öppen för att förhindra att mögel utvecklas i produkten.
- Förvara inte explosiva ämnen som t.ex. sprayburkar med lättantändligt bränsle i den här produkten.
- Om nätsladden är skadad måste den bytas av tillverkaren, tillverkarens auktoriserade servicecenter eller personer med motsvarande utbildning, för att undvika fara.

SÄKERHETSANVISNINGAR

Installation

WARNING!

Endast en behörig person får installera den här produkten.

- Avlägsna allt förpackningsmaterial.
- Installera eller använd inte en skadad produkt.

- Av säkerhetsskäl, använd inte produkten innan den installeras i den inbyggda strukturen.
- Följ de separata instruktionerna för installation av produkten och omhändertagning av dörren som finns på vår webbplats.
- Var alltid försiktig när produkten rör sig eftersom den är tung. Använd alltid skyddshandskar och täckta skor.
- Säkerställ att luft kan cirkulera runt produkten.

- Vid första installationen, eller om dörren har hängts om, vänta minst 4 timmar innan du ansluter produkten till nätspänning. Detta för att oljan ska rinna tillbaka i kompressorn.
- Innan du utför något underhåll på produkten (t ex hänger om dörren), dra ur stickkontakten från vägguttaget.
- Installera inte produkten i närheten av element eller spisar, ugnar eller hällar, såvida inte annat anges i installationsanvisningarna.
- Produkten får inte utsättas för regn.
- Installera inte produkten där den kan utsättas för direkt solljus.
- Installera inte produkten på platser som är mycket fuktiga eller kalla.
- När du flyttar produkten ska du lyfta den i framkanten för att undvika att repa golvet.
- Skydda golvet från repor när du hänger om dörren.

Elanslutning

WARNING!

Risk för brand och elektriska stötar.

WARNING!

När du sätter in din produkt, se till att elsladden inte kommer under produkten eller skadas.

WARNING!

Använd inte grenuttag eller förlängningskablar.

- Se till att de parametrarna på märkskylten överensstämmer med elnätets elektricitet.
- Produkten måste jordas.
- Använd alltid ett korrekt installerat, stötsäkert och jordat eluttag.
- Om nätspänningsmatningen inte är jordad, anslut produkten till en separat jordning enligt gällande bestämmelser. Rådfråga en kvalificerad elektriker för att göra detta.
- Se till att du inte skadar de elektriska komponenterna (t.ex. stickkontakten, nätkabeln och kompressorn). Kontakta det auktoriserade servicecentret eller en elektriker för att byta de elektriska komponenterna.
- Nätkabeln måste alltid vara under elkontakten.
- Anslut stickkontakten till eluttaget först vid slutet av installationen. Kontrollera att stickkontakten är åtkomlig efter installationen.

- Dra inte i anslutningsladden för att koppla bort produkten från eluttaget. Ta alltid tag i stickkontakten.

Använd

WARNING!

Risk för skador, brännskador eller elstötar föreligger.



Produkten innehåller brandfarlig gas, isobutan (R600a), en naturgas med hög miljökompatibilitet. Var försiktig så att du inte skadar kylkretsen som innehåller isobutan.

- Ändra inte produktens specifikationer
- All användning av den inbyggda produkten för separat funktion är strängt förbjuden.
- Denna produkt är avsedd att användas vid omgivande temperatur från 10°C till 43°C. Angivet temperaturintervall garanterar att produkten fungerar korrekt.
- Placera inte elektriska produkter (t.ex. glassmaskiner) i produkten såvida de inte anges av tillverkaren.
- Om kylkretsen skadas, så se till att inga flammor eller antändningskällor förekommer i rummet. Ventilera rummet.
- Låt inte heta föremål vidröra plastdelarna i produkten.
- Lägg inte läskedrycker i frysfacket. Detta skapar tryck i dryckesbehållaren.
- Förvara inte brandfarliga gaser och vätskor i produkten.
- Placera inte brandfarliga produkter eller föremål som är våta med brandfarliga produkter i, i närheten av eller på produkten.
- Vidrör inte kompressorn eller kondensorn. De är heta.
- Se till att aldrig avlägsna eller vidröra föremål från frysfacket med våta eller fuktiga händer.
- Frys inte mat på nytt om den har tinats.
- Följ förvaringsanvisningarna på förpackningen till den frysta maten.
- Lägg maten i påse eller förvaringsburk innan du lägger det i frysfacket.
- Låt inte matvaror komma i kontakt med produktens invändiga komponenter.

Invändig belysning

WARNING!

Risk för elektrisk stöt!

- Den här produkten innehåller en eller flera ljuskällor med energieffektivitetsklass F.

- När det gäller lampan/lamporna i denna produkt och reservlampor som säljs separat: Dessa lampor är avsedda att tåla extrema fysiska förhållanden i hushållsapparater, såsom temperatur, vibration, fuktighet eller är avsedda att signalera information om produktens driftsstatus. De är inte avsedda att användas i andra produkter eller som rumsbelysning i hemmet.

Underhåll och rengöring

⚠ VARNING!

Risk för personskador eller skador på produkten.

- Stäng av produkten och koppla bort den från eluttaget innan underhåll.
- Denna produkt innehåller kolväten i kylaggregatet. Endast behöriga personer får utföra underhåll och påfyllning av enheten.

Service

- Kontakta ett auktoriserat servicecenter för reparation av produkten. Använd endast originalreservdelar.
- Observera att reparationer som utförs själv eller på ett icke fackmannamässigt sätt kan få säkerhetsmässiga konsekvenser och kan upphäva garantin.
- Följande reservdelar kommer att finnas tillgängliga i minst 7 år efter att modellen

har slutat att tillverkas: termostater, temperaturgivare, kretskort, ljuskällor, dörrhandtag, dörrgångjärn, plåtar och korgar. Tätningslister till dörren kommer att finnas tillgängliga i 10 år efter att modellen har slutat att tillverkas. Det kan hända att de finns tillgängliga under längre tid i ditt land. För ytterligare information, besök vår webbplats.

- Observera att vissa av dessa reservdelar endast är tillgängliga för professionella reparatörer och att inte alla reservdelar är relevanta för alla modeller.

Avfallshantering

⚠ VARNING!

Risk för personskador eller kvävning föreligger.

- Koppla loss produkten från eluttaget.
- Klipp av strömkabeln och kassera den.
- Ta bort locket för att hindra att barn eller djur stängs in inuti produkten.
- Kylkretsen och isoleringsmaterialet i den här produkten är "ozonvänliga".
- Isoleringsmaterialet innehåller brandfarlig gas. Kontakta kommunen för information om hur produkten kasseras korrekt.
- Orsaka inte skada på den delen av kylväxlingen som är nära värmeväxlaren.

PRODUKTENS PLACERING

Justera

Innan du monterar produkten i skåpet:

- Dra nätsladden genom hålet i sidopanelen eller den övre panelen.
- Sätt in produkten i skåpet.
- Justera inriktningen och mellanrummet mellan produkten och skåpet.

Nivåutjämning

Produkten har två justerbara fötter framtill, en på varje sida.

Använd en flat skruvmejsel för att vrida fötterna medurs för att höja produkten. Vrid fötterna moturs för att sänka produkten.

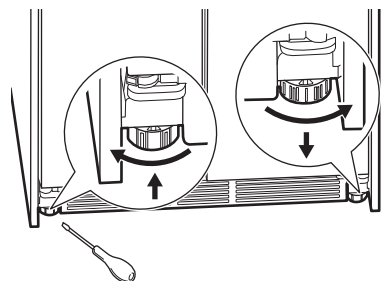

Fästa på skåpet

Så här fixerar du produkten i skåpet:

- Leta reda på de övre gångjärnsplattorna på båda sidor av produkten.

2. Använd krysskruvar för att fästa fästplattan på produktens övre gångjärnsplatta.
3. Använd krysskruvar för att fästa produktens anslutningsplatta på skåpet.
4. Dra åt krysskruvarna.

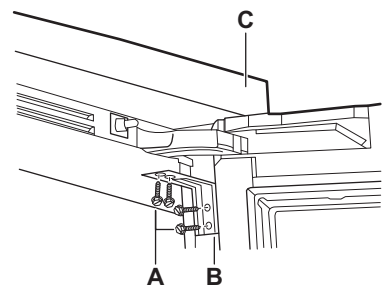

A. Krysskruvar

- B. Fästplåt
- C. Skåp

Installation av ventilationsgaller

1. Öppna båda dörrarna.
2. Rikta in de fyra klämmorna på ventilationsgallret mot klämmorna på produktens undersida.
3. Tryck ventilationsgallret på plats.

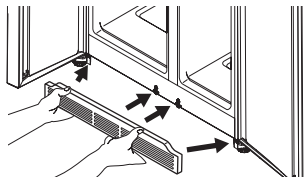

KONTROLLPANEL

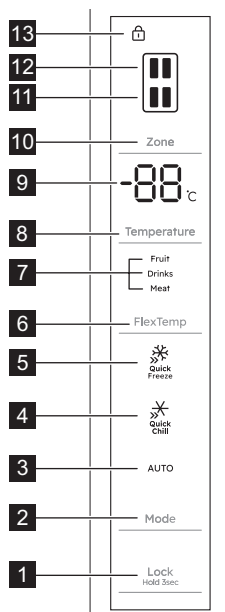

- 1 **Knapplås-knapp**
Håll nedtryckt i 3 sekunder för att låsa eller låsa upp kontrollpanelen. Knapplås-indikatorn blinkar och ett pip ljud hörs. När kontrollpanelen är låst kan inställningarna inte ändras.
- 2 **Läge-knapp**

Tryck upprepade gånger för att aktivera läget Quick Freeze och/eller Quick Chill eller Auto.

- 3 **Auto-lägesindikator**
Tryck på Läge-knappen för att aktivera Auto-läget. Under detta läge är temperaturen i kylfacket inställd på 5°C och temperaturen i frysfacket är inställd på -18°C.
- 4 **Quick Chill-lägesindikator**
- 5 **Quick Freeze-lägesindikator**
- 6 **FlexTemp-knapp**
Tryck upprepade gånger för att aktivera ett av lägena: kött, dryck (standard) eller frukt i lådan med variabel temperatur. Temperaturen i lådan är inställd på -4°C för kött, 0°C för dryck eller +4°C för frukt.
- 7 **Indikatorer för lådan med variabel temperatur**
- 8 **Temperaturknapp**
Tryck för att ställa in temperaturen i det valda facket. Temperaturintervall för kylfacket: 2°C – 8°C, standard 5°C. Temperaturintervall för frysfacket: -15°C – -23°C, standard -18°C.
- 9 **Temperaturindikator**
- 10 **Zon-knapp**
Tryck på knappen för att välja kylfack eller frysfack. Zonindikatorn blinkar. Om du vill ändra temperaturen, se Temperaturknappen.
- 11 **Indikator för frysfack**

12 Indikator för kylfack

13 Knapplös-indikator

Quick Freeze-läge

Denna funktion påskyndar infrysning av mat. Temperaturförändringar i frysfacket och -23°C visas på temperaturindikatorn. Läget stängs av efter 24 timmar eller när frysen når -28°C . Ikonen försvinner och frysen återgår till den inställda temperaturen.

Aktivera läget Quick Freeze genom att trycka på knappen Läge.

Quick Chill-läge

I det här läget når kylfacket den inställda temperaturen snabbt. I det här läget ställs kylfac-

kets temperatur på 2°C i 150 minuter. Därefter återgår temperaturen till föregående inställning.

Aktivera läget Quick Chill genom att trycka på knappen Läge.

Larm för öppen dörr

Om kyl-/frysörren lämnas öppen i c:a 2 minuter aktiveras ljudlarmet.

Larmet stängs av när dörren stängs.

För att avaktivera larmet trycker du in knapparna Zon och FlexTemp i 3 sekunder.

DAGLIG ANVÄNDNING

Placering av hyllor

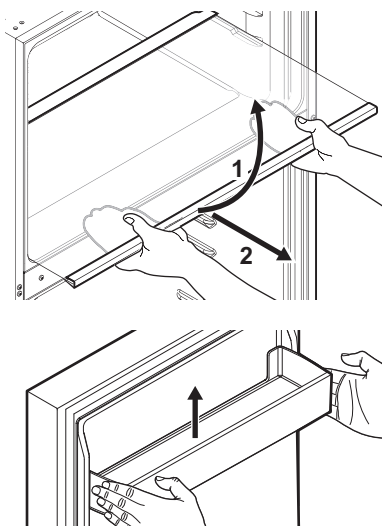

i Hantera glasdelar och dörrkorgar varsamt. Repa dem inte, belasta dem inte och utsätt dem inte för plötsliga temperaturförändringar. Rengör inte glasdelar i diskmaskin.

Ta bort lådorna

Så här tar du bort lådorna:

1. Öppna dörren till fullo.
2. Dra ut lådan helt.
3. Lyft framkanten och dra ut lådan.

Du sätter in lådor genom att utföra ovanstående steg i omvänd ordning.

RÅD OCH TIPS

Tips för energibesparing

- Frys: Ursprungsconfigurationen säkerställer den mest effektiva energianvändningen.
- Kyl: Konfigurationen med lådorna i kylskåpets nedre del och med hyllorna fördelade jämnt säkerställer den mest effektiva energianvändningen. Hur

hyllorna i dörren är placerade påverkar inte energiförbrukningen.

- Öppna inte dörren för ofta och låt den inte stå öppen längre än nödvändigt.
- Frys: Ju kallare temperaturinställning, desto högre energiförbrukning.
- Kyl: Ställ inte in för hög temperatur om det inte behövs för matens egenskaper.

- Om omgivningstemperaturen är hög, temperaturreglaget är inställt på för låg temperatur och kylskåpet är fullt med matvaror, kan kompressorn fortsätta att arbeta, vilket kan leda till att frost eller is bildas på evaporatorn. I så fall ska temperaturreglaget ställas in på en högre temperatur för att den automatiska avfrostningen ska starta.
- Täck inte över ventilationsgaller eller hål.

Hållbarhet i frysacket

Typ av mat	Hållbarhet (månader)
Bröd	3
Frukt (ej citrus)	6 - 12
Grönsaker	8 - 10
Rester utan kött	1 - 2
Mejeriprodukter:	
Smör	6 - 9
Mjuk ost (t.ex. mozzarella)	3 - 4
Hård ost (t.ex. parmesan, cheddar)	6
Skaldjur:	
Fet fisk (t.ex. lax, makrill)	2 - 3
Mager fisk (t.ex. torsk, flundra)	4 - 6
Räkor	12
Musslor utan skal	3 - 4
Tillagad fisk	1 - 2
Kött:	
Fågel	9 - 12
Nötkött	6 - 12
Lamm	6 - 9
Korv	1 - 2
Rester med kött	2 - 3

Tips för infrysning

- Frys inte in flaskor eller burkar med vätska, särskilt inte de som innehåller kolsyra. De kan explodera i frysen.
- Ställ inte in varm mat i frysacket.
- Undvik att placera icke fryst mat precis bredvid mat som redan frysts in.
- Ät inte isbitar eller isglass direkt efter att du har tagit ut dem ur frysen, för att undvika frostsador.
- Frys inte om mat som har tinat.

Tips för förvaring av fryst mat

- En bra temperaturinställning som garanterar att fryst mat håller är en temperatur som är mindre än eller lika med -18°C .
- Högre temperaturinställning kan leda till kortare hållbarhet.
- Hela frysacket är lämpligt för förvaring av frysta livsmedelsprodukter.
- Se till att det finns tillräckligt med utrymme runt maten så att luft kan cirkulera fritt.

Tips för kylning av livsmedel

- En bra temperaturinställning som säkerställer att färsk livsmedel håller länge är en temperatur på $+4^{\circ}\text{C}$ eller lägre.
- Använd alltid stängda behållare för vätskor och livsmedel för att undvika smaker eller lukt i kylutrymmet.
- För att undvika korskontaminering mellan tillagade och råa livsmedel ska tillagad mat täckas över och separeras från den råa maten.
- Förpacka och placera köttet på glashyllan ovanför grönsakslådan.
- Tina maten i kylan.
- Ställ inte in varm mat i produkten.
- Rengör frukt och grönsaker och lägg dem i en dedikerad låda (grönsakslåda).
- Låt inte exotiska frukter ligga i kylan.
- Låt inte grönsaker som tomater, potatis, lök och vitlök ligga i kylan.
- Förslut flaskorna innan du ställer in dem i kylan.

UNDERHÅLL OCH RENGÖRING

① Dra ur stickkontakten före utförande av underhåll.

Rengör interiören och tillbehören med ljummet vatten och neutral tvål före den första användningen och torka sedan torrt. Rengör ut-

rustningen och dörrpackningarna regelbundet.

Rengör kontrollpanelen med en fuktig trasa och torka med en mjuk trasa. Använd inga rengöringsmedel.

Rengör dräneringshålet för avfrostningsvatten regelbundet.

❗ Diska inte tillbehör och produktdelar i diskmaskin.

FELSÖKNING

Produkten fungerar inte.

- Sätt in stickkontakten ordentligt i eluttaget.
- Sätt på produkten.
- Kontrollera om brytaren och säkringen fungerar.

Produktens temperatur är otillfredsställande.

- Justera temperaturen.
- Stäng dörren ordentligt.

Produkten slås på och av.

- Stäng dörren ordentligt.
- Kontrollera dörrens tätningslist.

Produkten bullrar eller vibrerar.

- Ställ produkten på jämn nivå.
- Kontrollera produktens baksida. Se till att den inte vidrör väggen.

Vatten droppar på golvet.

- Placera avfrostningsvattenbrickan och röret korrekt.

Kraftig frost uppstår i frysen.

- Stäng dörren ordentligt.
- Kontrollera luftutsläppet.

Produktens sidoväggar är varma.

- Detta är normalt. Använd värmebeständiga handskar om du måste vidröra sidopanelerna.

Dörren stängs inte ordentligt.

- Ställ produkten på jämn nivå.
- Vänd på dörren ordentligt.
- Sätt in hyllorna korrekt.
- Kontrollera dörrens tätningslist.

❗ Kontakta det auktoriserade servicecentret om problemet kvarstår eller om du vill byta ut lampan och dörrpackningarna.

TEKNISKA DATA

Den tekniska informationen anges på produktdekalen som sitter inne i kylskåpet samt på energimärkningsetiketten.

QR-koden på energimärkningsetiketten som medföljer produkten innehåller en webblänk till information gällande maskinens prestanda i EU EPREL-databasen. Förvara energimärkningsetiketten som referens tillsammans med användarhandboken och alla andra dokument som medföljer denna produkt.

Det går också att hitta samma information i EPREL med länken <https://eprel.ec.europa.eu> och modellnamnet och produktnumret som du hittar på produktens typskylt.

Se länken www.theenergylabel.eu för mer detaljerad information om energimärkningsetiketten.

INFORMATION FÖR TESTINSTITUT

Installation och förberedelse av produkten för all EcoDesign-verifiering ska överensstämma med EN 62552 (EU). Ventilationskrav, urtagsdimensioner och minsta bakre fritt utrymme

ska vara som anges i denna bruksanvisning i "Installation". Kontakta tillverkaren för ytterligare information, inklusive hur man fyller på.

MILJÖSKYDD

Återvinn material med symbolen . Återvinn förpackningen i rätt återvinningsbehållare. Bidra till att skydda vår miljö och vår hälsa genom att återvinna avfall från elektriska och elektroniska apparater. Släng inte produkter

som är märkta med symbolen  med hushållsavfallet. Lämna in produkten på närmaste återvinningsstation eller kontakta kommunen.

A series of 20 horizontal dotted lines spanning the width of the page, providing a guide for handwriting practice.

